

BRIDZSÉLET

A Magyar Bridzs Szövetség tájékoztatója

XLIII. évfolyam 1. szám

2001. január–február

BUTLER páros bajnokság

I./A osztály

Az idén az I./A osztályban a bajnoki cím sorsa kiélezett küzdelemben dőlt el a Homonnay-Lakatos-Nikolits trió javára, akik az utolsó játéknapon 32 pontot szereztek és így 20 ponttal előzték meg az ezüstérmes (az utolsó napon ugyancsak jól játszó) Siba-Zoller párt, és 57 ponttal a harmadik helyet megszerző Szalay-Szilágyi kettőst. A dobogósoknak gratulálunk! Külön említést érdemel a veterán Kertes Ottó és Vég Tibor (ifjabb Vég Tiborral megerősített) negyedik helye, valamint a két fiatal: Balásy Zsolt és Dörnyei Zsolt ötödik helye.

A kiesők között igazán meglepetést keltő névvel nem találkoztunk, ámbar természetesen ugyanilyen erővel mások is juthattak volna a kiesés sorsára. A mezőny egyetlen, hölgyek alkotta kettőse, Topolyi-Welker J. csaknem az egész versenyben alant tanyázott, s csak a hetedik versenynapon szerzett 50 ponttal sikerült a kieső zónából elkerülniük. Az utolsó napon ismét mínuszban végeztek, de az előttük álló pár nagyobb veszteségeket szenvedett, így éppen egy ponttal megúszták a kiesést.

A kilences nagyobb

Ha az elnökség nem is állította vissza a korábban jól bevált szabályt, miszerint az utolsó fordulóból tilos lenne hiányozni, azért tavalyi morgolódásainknak mégis volt pozitív hatása: Bárdossy-Bóc I. neve kívánczok a képzeletbeli piederstálra, hi-

szen 34 pontra voltak a kiesőktől, s egy kimaradás számukra a benmaradást eredményezte volna. Ám ők (annak ellenére, hogy gyakorlatilag a válogatott várt rájuk), mégis vállalták a játékot, mind a 4 oktávbán! Végül 1 IMP-vel kiestek (ilyen esetben többször ellenőrzöm az eredményt) de, sportszerűségből jelesre vizsgáztak!

A bajnokságot 3 pár kiemelkedő teljesítménye jellemezte. Hogy közülük végül is a legjobb, vagy legszerencsésebb nyert? Döntsék el azok, akik ellenük játszottak.

Az én magánszámításaim szerint az első helyre Zoller Róbert lett volna a leginkább érdemes, érzésem szerint ő tett a legtöbbet az első helyért. Érett játéka sok tanulsággal szolgált. Homonnayéknak – úgy tűnik – szerencséje volt, kisebb karácsonyfát lehetne feldíszíteni azon ajándékokkal, amelyeket – a szkörlapok tanúsága szerint – kaptak. Mindenesetre jól gazdálkodtak velük, s nem először!

Utoljára említem a harmadik párt, akiket sokan bajnokesyésnek vélték, s bizonyára azok is voltak, de nem ok nélkül említem őket utoljára. Stílusuk miatt a mezőny nagy része nem szívesen játszik ellenük. S itt nem elsősorban Szilágyi László sajnálatos, de zavaró köhögésére, hanem Szalay György indokolatlan lassúságára és kíméletlen játékmódjára gondolok. A 3. játéknapon kerültünk össze: 4-5 érdektelen leosztás után Monori György 3 kör indulására 4-et mondtam, s Szilágyi nem találta el az indulást, pikkelyes támadott.

(Folytatás
a 3. oldalon)



Az elnökség ülése

Az MBSz elnöksége február 6-ai ülésén ismét áttekintette a sportági szakszövetséggé alakulás folyamatát. A munka bizonyos nehézségekkel halad, ugyanis az illetékes fórumok egyelőre nem egészen egységesen ítélik meg a jogi követelményeket. Miután megjelent az új sporttörvény, az ISM az illetékesség megváltozása miatt az MBSz korábbi előterjesztését, bejegyzési kérelmét visszaadta, illetve az új törvény szerint a bíróság hatáskörébe utalta. Lehetséges, hogy a sporttörvény előírásai szerint ismételtlen szükség lesz az alapszabály módosítására és ezért közgyűlés összehívására.

Felhívás!

Az MBSZ elnöksége kéri a tagszervezetek tagjait: a Bridzsélet tavalyi utolsó számához mellékelt csekken mindenki szíveskedjen befizetni a szövetségi tagdíjat! A tagdíj a 2001. évre is 3000 forint.

**Számlaszám: Magyar Bridzs Szövetség
10300002-20382588-00003285**

A tagdíj befizetése nélkül a versenyzők a szövetségi versenyeken nem vehetnek részt!

A Bridzsező Ifjúságért Alapítvány felhívása

Alapítványunk az 1999. évi személyi jövedelemadó-bevallások során felajánlható 1%-okból 2000. októberében 780 000 forintot kapott az APEH-től, pontosabban a bridzssport támogatóinak jövedelemadójából.

Az alapítvány kuratóriuma kéri a bridzsezőket: jövedelemadójuk egy százalékának az alapítványhoz történő átutalásával továbbra is támogassák a fiatalok versenyzését, a bridzsoktatást és az alapítvány egyéb akcióit.

Az alapítvány adószáma: 19674681-101

Előre is köszönjük minden bridzsszerető sporttársunknak a támogatást!

Homonnay Géza, a kuratórium elnöke

Eltiltás

Az EBL tájékoztatja a nemzeti szövetségeket, hogy Sorin Lupan-nak, a Dán Bridzsszövetség tagjának versenyzési jogát 2002 augusztus 31-ig felfüggesztették.



Licitfórum rovatunk most esedékes anyaga anyagtorlódás miatt csak következő számban jelenik meg.

Tartalom

BUTLER PÁROS	1
AZ OPB DÖNTŐJE	11
XXXVIII. MECSEK KUPA	13
VÁLOGATÓVERSENY	16
INTERNETES BRIDZS VB, 2000	18
A PAKLI SZEMÉVEL	23
ÓVÁSOK ÚJ SZEMSZÖGBŐL	29
MESSZE AZ ÉLVONALTÓL	30
EREDMÉNYLISTÁK	37
ÉVES MESTERPONTLISTA, 2000	45

BRIDZSÉLET

ISSN 0133-6886

A MAGYAR BRIDZS SZÖVETSÉG
TÁJÉKOZTATÓJA

A szövetség postacíme

1114 BUDAPEST, BARTÓK BÉLA ÚT 14/D.

Főszerkesztő LOVÁSZ PÉTER

Kiadja A HERMÉSZ-PARNASSZUS
HIRSZOLGÁLATI Bt.

Szerkesztőség és kiadóhivatal
BUDAPEST, 1165. CSIPKÉS KÖZ 7.
403-4381 (FAX IS)

E-MAIL: BRELET @MAIL.DATANET.HU

BRIDZSÉLET AZ INTERNETEN:

WWW.DATANET.HU/BRELET

BANKSZÁMLASZÁM: BA-CA

BUDAPEST, V. ALKOTMÁNY U. 4.
10900011-00000002-27840010

Előfizetési díj egy évre: 3000 Ft
Külföldre 5500 Ft

Tördelés TYPOGRÁCIÁK Bt.

Nyomdai munkák
ALFADAT-PRESS Kft.

2800 Tatabánya, Vértanúk tere 1.
Postacím: 2803 Tatabánya, Pf.:332

Felelős vezető LÉVAI FERENC

BUTLER páros bajnokság

(Folytatás az 1. oldalról)

A kiosztás:

♠—											
♥AB87642											
♦1096											
♣754											
♠D2		♠B1097543									
♥1093		♥K									
♦B87		♦A5									
♣AKB102		♣D83									
	<table border="1"> <tr><td>É</td><td></td><td></td></tr> <tr><td>NY</td><td></td><td>K</td></tr> <tr><td></td><td>D</td><td></td></tr> </table>	É			NY		K		D		
É											
NY		K									
	D										
	♠AK86										
	♥D5										
	♦KD432										
	♣96										

A felvevő két magas pikkre két treffet dobott, majd kis kör következett a bubihoz. Szilágyi ütött a szingli királlyal, majd kétszer treffet hívott. A felvevő lopott, körrel az asztalra ment és pikket hívott. Ezt lopva, a magas adu lejátszása és káró hívás után akár teríthetett volna. Ám nem ez történt. A licitből nem derült ki a 7-2-es pikk, s Monori sem gondolta, hogy a harmadik pikk lopásával bajok adódhatnak, hisz mögötte már nincs adu. Így az adott pillanatban hamarabb rakta ki kör hatosát, mint ahogyan az ellenjátékos Szalay tett volna az ütéshez. Nyugat ekkor gondosan kihelyezte az asztalra utolsó körjét, a kilencset (vagy tízest, nem emlékszem pontosan) majd ragaszkodott hozzá, hogy a felvevő ne módosíthasson kezéből az ászra.

Így betakaríthatta az 1 bukást. Szabály szerint teljes joggal. A következtetések levonását az Olvasóra bízom. **Dienes Ödön**

Játszmák az I.A osztályból

Nehéz feladat

Az ideai bajnokságról a tudósítónak főleg az ellenjáték jutott az eszébe. Sok volt a rossz ellenjáték, így a téma az asztalon hevert. Íme, az egyik nehéz feladat:

		♠KD6									
		♥B76									
		♦742									
		♣DB32									
♠9752		♠B84									
♥AD2		♥94									
♦AB1086		♦D9									
♣5		♣1098764									
	<table border="1"> <tr><td>É</td><td></td><td></td></tr> <tr><td>NY</td><td></td><td>K</td></tr> <tr><td></td><td>D</td><td></td></tr> </table>	É			NY		K		D		
É											
NY		K									
	D										
	♠A103										
	♥K10853										
	♦K53										
	♣AK										

A mezőny nagy része Délen 1 szanzadual indult és 3 szanzadu lett a felvételt. A precíziós rendszert kedvelők is könnyen ebbe a felvételbe érnek, hiszen ha az 1 treff indulás után Nyugat valamilyen módon érzékelteti a káró szint, Dél választhatja a szanzadu felvételt. Kovács Misit azonban nem csábította el a szanzadu indulás, így ő 4 kört játszott. Amíg a 3 szanzadu automatikusan bukik, a 4 kör ellen kis fantázia kell. Treff indulás után a felvevő pikkrel az asztalra megy és megadja a rossz kör impasszt. Ezek után Nyugatnak csak egy esélye marad: ha Keletnek káró dámája vagy (ne adj isten) királya van. Az I. osztályú Nyugatok általában nem ismerték fel ezt az esélyt.

Csak két asztalnál

Kelet alábbi 3 szanzaduját mindössze két asztalon buktatták el:

		♠87532									
		♥1052									
		♦K10									
		♣732									
♠B109		♠KD64									
♥4		♥A983									
♦B94		♦A82									
♣AKD1096		♣84									
	<table border="1"> <tr><td>É</td><td></td><td></td></tr> <tr><td>NY</td><td></td><td>K</td></tr> <tr><td></td><td>D</td><td></td></tr> </table>	É			NY		K		D		
É											
NY		K									
	D										
	♠A										
	♥KDB76										
	♦D7653										
	♣B5										

Kelet 3 szanzadut játszik. A licitet is ő indította, Dél kőrrel közbeszólt. Így amikor a kőr királlyal elindul, üt. Északnak csupán kérnie kell a szint és bukik a felvételt, ha Dél kis kőrt hív. Ugye milyen egyszerű? (A parti után.)

Kérés vagy lapszám?

Érdekes probléma bukkan fel az alábbi partiban:

	♠AKB7653										
	♥D7										
	♦D6										
	♣A5										
♠D9		♠3									
♥9852	<table border="1" style="display: inline-table; vertical-align: middle;"> <tr><td></td><td>É</td><td></td></tr> <tr><td>NY</td><td></td><td>K</td></tr> <tr><td></td><td>D</td><td></td></tr> </table>		É		NY		K		D		♥AKB4
		É									
NY			K								
		D									
♦B432	♦K1092										
♣B93	♣KD104										
	♠1082										
	♥1063										
	♦A85										
	♣8742										

Észak 4 pikkkel indul, Kelet kontrázik, ez a felvétel. Kelet elindul egy magas kőrrel és a felvétel csak akkor bukik, ha Kelet rájön, hogy a felvevőnek dubló dámája van, és lehívja a másik magas kőrt is, különben beszorul káróban és körben. A felvevő ugyanis kihagyja az első treff hívást. Hogyan jelezzen Nyugat? Kérni nem kérhet, hiszen nem tudja, hogy Keletnél hány kőr van. Jelzi a lapszámot, de Észak hetsé lehet hamis dobás. A fordított lapszámjelzők itt jobban járnak, de vajon ebben a helyzetben a kettes nem kérés? /Harminc évvel ezelőtt volt egy partnerem, akivel nem játszottam „kérés nem kérés”-t, csak lapszámjelzést és nemigen volt ellenjátékproblémánk. Igaz, a partnert Dumbovichnak hívták... Ezen kívül: a távolság megszépíti az eseményeket, így őt is meg kellene kérdezni./

Biztos ütések?

Adu ász-király mögött ülő negyedik dáma-bubi biztos két ütésnek látszik. És ha jó a felvevő, valamint szerencsés a kiosztás? ...

A mezőny időnként a felvevőjátékban sem jeleskedett.

	♠652										
	♥K10853										
	♦-										
	♣87643										
♠AKB9	<table border="1" style="display: inline-table; vertical-align: middle;"> <tr><td></td><td>É</td><td></td></tr> <tr><td>NY</td><td></td><td>K</td></tr> <tr><td></td><td>D</td><td></td></tr> </table>		É		NY		K		D		♠D107
		É									
NY			K								
		D									
♥-	♥AD974										
♦97542	♦AK108										
♣A1052	♣K										
	♠843										
	♥B62										
	♦DB63										
	♣DB9										

Nyugat 6 kárót játszott és csak három asztalon teljesített. Észak treffel indult, jelezve a lapszámot. Üt az asztal, a káró király felderíti a rossz elosztást. A teljesítés feltétele ezek után, hogy Délnek legyen legalább 3 pikkje és 3 körje, (tehát elosztása 3-3-4-3 legyen!). Kőr ász, kőr lopás, pikk vissza, kőr lopás után még két pikk hívás következik, üt a kéz. A treff ászra kőr megy el, utána treffet lop az asztal és az utolsó kőr hívása megadásra készletti Délt.

Ez is, az is

Szélsőséges eredményeket hozott az alábbi leosztás, az átlag azonban a nulla közelében volt.

	♠-										
	♥AB7543										
	♦109832										
	♣A10										
♠A873	<table border="1" style="display: inline-table; vertical-align: middle;"> <tr><td></td><td>É</td><td></td></tr> <tr><td>NY</td><td></td><td>K</td></tr> <tr><td></td><td>D</td><td></td></tr> </table>		É		NY		K		D		♠KDB964
		É									
NY			K								
		D									
♥86	♥-										
♦DB6	♦AK754										
♣8743	♣K9										
	♠1052										
	♥KD1092										
	♦-										
	♣DB652										

Első helyen mansban 1 kőrrel indultam, Kelet a bellben egyszínűnek ítélte

lapját és 4 pikket mondott. Dél 5 körjét Nyugat 5 pikkje követte. A treff indítóki-
játszásra gondolva a 6 pikk ellen 6 trefft
mondtam. Jött is a hat pikk, de indítóki-
játszás helyett a 7 kör licit érkezett a túl-
oldalról, amit Nyugat megkontrázott.
Egyet buktam, a hat pikk is bukkolt volna
egyet. Ha azonban Kelet treff királyát
például a pikk hármásra cseréljük, ami a
licit alapján inkább valószínű elosztás,
felírtuk volna a kontrázott nagyszemet.
(Majd elfelejtettem, a 6 pikkét még el is kell
buktatni... Habár Kelet licitje sikén körre
utal, így a treff ász utáni káró visszahívás az
egyetlen reménye a buktatásnak.)

Hja, aki tanult ember...!

„Tudományosan” próbáltam megoldani a
leckét az alábbi partiban:

<p>♠95 ♥DB932 ♦B87 ♣K54</p>	<p>♠AKD4 ♥74 ♦A9543 ♣A8</p>									
<p>♠B106 ♥AK108 ♦1062 ♣B63</p>	<table border="1" style="border-collapse: collapse; text-align: center; width: 60px; height: 60px;"> <tr><td>É</td><td></td><td>K</td></tr> <tr><td>NY</td><td></td><td></td></tr> <tr><td></td><td>D</td><td></td></tr> </table> <p>♠8732 ♥65 ♦KD ♣D10972</p>	É		K	NY				D	
É		K								
NY										
	D									

A licit:

K **Ny**
1♦ 1♥
1♠* (Hosszú gondolkodás,
majd passz. Így tettem én. Két másik
passz követte.)

*nem kényszerítő

(Tudományos licit: összeadva a vonalon
remélt pontokat és elosztási értékeket, nem
látszik a gém. Haha!)

A tudománynak ára van – 8 pont. A
látszólag teljesíthetetlen gémet nyolcan
teljesítették szanzaduban. A kevésbé tu-
dományos Nyugatok ugyanis 1 szanzadut
mondtak, majd a partner invit 2 szan-

zaduját gémre emelték. A kör dáma in-
dulást a felvevő üti a királlyal és kiengedi
a kárót Délnek a kör hívás reményében.
Éber Déllal ez nem fordulhat elő, ha arra
gondol, hogy mit hív majd legközelebb.
Azt a trefft, amit az előbb kellett volna
kijátszani. Ki tudja, mi lett volna, ha be-
mondom a gémet. Mindenesetre elköny-
velhetem magamnak néhai Sztankó Géza
egykor Gál Pétert illető jelzőjét, a „tudo-
mányos”-t.

Űk nem. Én sem

Ellenjátékból ismét rosszul vizsgázott a
mezőny az alábbi partiban:

<p>♠42 ♥K3 ♦D74 ♣KD10652</p>	<p>♠53 ♥A10982 ♦A1095 ♣43</p>									
<p>♠DB1098 ♥754 ♦KB82 ♣9</p>	<table border="1" style="border-collapse: collapse; text-align: center; width: 60px; height: 60px;"> <tr><td>É</td><td></td><td>K</td></tr> <tr><td>NY</td><td></td><td></td></tr> <tr><td></td><td>D</td><td></td></tr> </table> <p>♠AK76 ♥DB6 ♦63 ♣AB87</p>	É		K	NY				D	
É		K								
NY										
	D									

Egy pár 5 treffre vállalkozott, itt nem
okozott gondot az ellenjáték, a bukást
nem lehet elkerülni. A többi Észak-Dél a
logikus szanzadu gémet mondta és telje-
sítette. Két pár Északon lett felvevő, a
többi Délen. Északon automatikus a tel-
jesítés: Kelet kör indulása a 9. ütést adja.
(Kivéve persze ha kör ász után kis káróval
folytatja, de ez csak a szerkesztő fejében
fordul meg.)

Délen már nem ilyen egyszerű a hely-
zet. Nyugat a pikk dámával indul, Kelet
pedig káróra fordulhat a kör ász után.
Nem elképzelhetetlen, ha a licitmenet
úgy zajlik, hogy Dél harmadik helyes 1
szanzaduját Észak 3-ra emeli és az ellen-
fél nem szól közbe. Kelet kitalálhatja,
hogy a felvevőnek hat treff, két pikk és
egy kör ütése van, a káró a sebezhető
pont. Miért nincs Nyugatnál hatos pikk?

Azért, mert nem licitált. Én Kelet helyén ültem az adott partiban, a licitmenet az alábbi volt:

É	K	D	Ny
3♣	passz	3♦*	passz
3♥**	kontra	3 szan	körpassz

*kérdés

**kőr fogás

A partnerem a pikk dámával indult, a felvevő a királlyal ütött és kis kört hívott az asztal felé. Ütöttem az ásszal és pikkot hívtam, arra gondolva, hogy inkább lesz Nyugatnak hatos pikkje, mint káró királybubija. Az adott licitmenet után a kör heves indítókijátszás a szerencsés: nincs más esélye az ellenjátéknak, mint a káró szín.

Csepeli Miklós

Változatok egy partira

A 6. fordulóban Dél 4 pikkot játszott az alábbi lapokkal:

	♠B752		
	♥AB9753		
	♦6		
	♣D7		
♠9		♠AD8	
♥10		♥KD8642	
♦KB10952		♦74	
♣KB642		♣53	
	♠K10643		
	♥-		
	♦AD83		
	♣A1098		

A licit:

D	Ny	É	K
1♠	2 szan	4♠	kontra

körpassz

A 2 szan legalább 5-5 minort ígért, a kontra büntető. Teljesíthető-e a gém kör indulásra? A válasz: igen.

A kör indulást ütjük az ásszal, kézből a káró hármast tesszük. Pikkot hívunk a kézi tízeshez. *(Kelet – nemde – kicsit tesz?!)* Most treffet hívunk a dámához.

1. lehetőség: Nyugat elmegy a királlyal és visszahívja a treffet. Ütünk az asztali dámával és pikkot hívunk. Ha Kelet elmegy az ásszal és kárót hív, ütünk az ásszal és lehívjuk a pikk királyt. Most ez az állás:

	♠7		
	♥B9753		
	♦-		
	♣-		
♠-		♠	
♥-		♥KD864	
♦KB2		♦4	
♣B64		♣-	
	♠64		
	♥-		
	♦D8		
	♣A10		

Most ellopjuk a káró nyolcast az asztalon, majd kört lopunk a kézben. Az utolsó kézi adu lehívására Nyugat tehetetlen, ahogy' az alábbi állás is mutatja:

	♠-		
	♥B97		
	♦-		
	♣-		
♠-		♠	
♥-		♥KD8	
♦K		♦-	
♣B6		♣-	
	♠-		
	♥-		
	♦D		
	♣A10		

Nyugatnak tartania kell a káró királyt és a másodlagos treff bubit. Dél kárót hív és az utolsó két ütés az övé.

2. lehetőség: Nyugat nagyon erős idegzetű és nem megy el a treff királlyal. Ekkor ütünk az asztali treff dámával, és adut hívunk. Kelet üt az adu ásszal és kárót hív, amire kézből a nyolcast tesszük, így Nyugat üt. Most ez az állás:

♠B5	♠D
♥B9753	♥KD864
♦–	♦4
♣7	♣5
♠–	♠K64
♥–	♥–
♦KB102	♦AD
♣KB64	♣A109

É
NY
D
K

Nyugat valamelyik minorban még egy ütéshez juttatja a felvevőt. Ha treffet hív, ütünk az ásszal, lehívjuk a pikk királyt, majd lopimpasszal elkapjuk Nyugat másik treff figuráját. Így ütünk 4 pikket a kézben, a káró ászt, a kőr ászt, 3 treffet és egy treff lopást az asztalon.

Adódik a kérdés: mi van, ha az adu ász ütés után Kelet nem kárót, hanem treffet hív. Ekkor ütünk az ásszal, lehívjuk a pikk királyt, majd ellopunk egy treffet az asztal utolsó adujával. Most kőr lopással felmegyünk és treffel kiadjuk az ütést Nyugatnak, aki bele fog majd hívni a káró villába.

Az előbb vázolt játékmód akkor jó, ha Nyugatnál van mindkét minor király és van legalább egy pikkje.

A hosszabb elemzéstől eltekintve a felvevő (*helyes felvevőjátékra*) a második ütésbeli kis pikk hívása után akkor is csak egyet bukik, ha Nyugat elosztása 4-6 vagy 4-5 a majorokban. Tessék utánaszámolni!

Zoller Róbert

I./B osztály

A mezőnyt nagyjából egyenletes játékerőt képviselő párok alkották, mindenki nyerhetett (vagy veszthetett) szinte mindenki ellen és nem születtek különösen nagy plusz vagy mínusz eredmények. A pillanatnyi forma döntött. A győztes Szabó-Csóka pár 6.-7. játéknapon szerzett 120 pontja viszont kuriózum, ezzel

főlényesen nyerték az osztály küzdelmeit. A feljutók között meglepő nevek nincsenek, a kiesők között viszont igen: Benedek-Bozzai és talán a mi kettősünk (*Szóts-Kotányi*) az elején inkább feljutásra, semmint kiesésre lett volna esélyes. Az I./B idej újoncai közül négy párnak sikerült megkapaszkodni az osztályban.

Az idén a korábban megszokottnál jóval kisebb volt az egy-egy játéknapon távol maradók száma. A Tóth-Mihályfi pár viszont – élve a szabályok adta lehetőséggel – az utolsó napon hiányzott, –16 pontjukkal éppen csak bennmaradtak az I./B-ben.

Ki a hunyó?

A 7. fordulóban osztotta valaki az alábbi lapokat, amelyek hossza tűnődésre készítettek: vajon ellenjátékhiba, vagy kitűnő felvevőjáték révén teljesültek-e a négy pikk felvételek?! Erről persze nincs statisztika, de mint tudjuk, „lehet írni jó licittel, rossz licittel, jó játékkal, rossz játékkal!” (*Csepeli*) De ki a hunyó? Ebben a partiban mindössze hárman ütöttek kilencet, a többi asztalon tíz ütést vitt el a felvevő. (*Két pár, éppen azok, akik utoljára játszották a leosztást, a barátságos két pikk felvételt választotta.*)

22. leosztás, osztó K/ K-Ny bellben

♠DB10963	♠K84
♥B107	♥A65
♦A	♦B754
♣B86	♣D32
♠A2	♠75
♥D982	♥K43
♦109862	♦KD3
♣104	♣AK975

É
NY
D
K

A lapokból látható, Észak-Délnek mindenképpen van tíz ütése, nem olyan meglepő, ha teljesít. Ha Észak játssza a felvételt, ami azért nem olyan rendkívüli,

kis kör támadásra valószínűleg bukik. (Talán az ilyen helyzetek miatt lett mostanában divatos az ász alóli indulás.) Ha a felvételt Dél 1 szan indulása és transzfer licit után Dél játssza, a treff tízes indulás után érdekes helyzet adódhat. Az asztal fed, a dámát viszi az ász. Ha a felvevő most aduzni kezd, Kelet üt a királlyal és kis kört hív. Ha a felvevő eltalálta, nyert. Ha viszont nem aduzik, hanem kárót hív, majd treffel visszamegy a kezébe és a magas kárókra két kört dob, akkor Nyugat feladata a buktatás: az első pikkre beszalad az ásszal, kőrrel átadja az ütést Keletnek, s várja a buktató treff hívást, amit ellop kis adujával. Kiáll még az adu király – egy bukás.

Pikk ász támadás – pikk folytatásra (nálunk ez történt) üt a király, s most Kelet hívhat kis kört, vagy (elvben) kis trefet, kárót vagy akár pikket. Nyilván a treff a legrosszabb, mert ha azt a felvevő (netán) elengedi, üt tizenegyet. De a felvevő, éppen mert nem hisz abban, hogy Kelet a harmadik dáma alól hív, üt az ásszal, s még mindig nem tudja, mire kell játszania. Három (négy) pikk lehívása nem segít, mert Kelet-Nyugat eldobhatja káróit, a negyedik adu lehívására pedig a kéz beszorul. El kell tehát találni vagy a kört, vagy a treffet. A treff eltalálásában némileg segít, hogy a felvevőnek Nyugat esetleges második, tehát eső dámája nem hoz többletütést, mert a bubi blokkol, a felvevő nem tud visszamenni a magas treffekért. A treffet tehát a második körben a bubi hívásával lehet magasra játszani.

Mindez azonban csak spekuláció. Dél ellen a legtöbb asztalnál valószínűleg kőrrel indultak, ami adja a tizedik ütést. Ha Észak volt a felvevő, Kelet alighanem káróval, esetleg treffel indult. És persze a kör is elképzelhető, leginkább az ász.

Lépcsőházi történet

A történelem lépcsőházi történetei azok a históriák, amelyekben a főhősnek valamely vaskos kudarc után a lépcsőházban lefelé ballagva jutott eszébe, hogy – elkerülendő a baklövést – mit is kellett volna tenni, vagy mondani ott fenn, a teremben. Az alábbi parti megoldása nekem is a lépcsőházban jutott eszembe.

Ami történt:

	♠A52	
	♥DB6	
	♦1098	
	♣A1098	
♠DB106		♠9
♥K102		♥9854
♦DB2		♦A643
♣KB6		♣5432
	É NY K D	
	♠K8743	
	♥A73	
	♦K75	
	♣B7	

Ny	É	K	D
			1♠
passz	1 szan	passz	2♦
passz	3♠	passz	4♠

Optimista felvételben landoltunk, de a bridzsben minden megtörténhet. A licit alapos elemzése (hosszas tűnődés) után Nyugat a kör kettessel indult (harmadikötödik). Hajjaj! Mondtam magamban, ehhez kell egy és más! Ütött a dáma, kis trefet hívtam az asztalról és a dámát tettem. Nyugat vitte, és újabb alapos mérlegelés után meghívta a káró dámát. Kelet hosszasan mélázott, s bennem remények ébredtek. Lön. Kelet kicsit tett, ütött a király. Kis treff a tízeshez, treff ászra káró, esett a bubi. Hurrá! Otthon vagyok? Adu a királyhoz, adu vissza az ászhoz, újabb treff az asztalról, amire elment az utolsó veszítő káró a kézből. Nyugat lopott és kárót hívott. Ezt én loptam, s adut hívtam. Nyugat ütött és utolsó káróját kijátszva megszabadult az ütéstől. Egyet buktam. Minthogy creden-

dően kiáll két pikk, egy kőr és két káró, látszólag nem rossz eredmény. De immár teljesíthettem volna, ha jobban figyelek.

Ami történhetett volna:

A káró király ütés után ez az állás:

	♠A52							
	♥B6							
	♦109							
	♣A109							
♠DB106	<table style="border-collapse: collapse; margin: auto;"> <tr> <td style="padding: 2px;">É</td> <td style="padding: 2px;">K</td> </tr> <tr> <td style="padding: 2px;">NY</td> <td style="padding: 2px;">K</td> </tr> <tr> <td style="padding: 2px;">D</td> <td style="padding: 2px;">D</td> </tr> </table>	É	K	NY	K	D	D	♠9
É	K							
NY	K							
D	D							
♥K10		♥985						
♦B2		♦A64						
♣B6		♣543						
	♠K8743							
	♥A7							
	♦75							
	♣7							

Most következik a treff impassz a bubi ellen, majd treff ász, treff, kézből kárókat dobva. Nyugat lop, kárót hív és én otthon vagyok. Lopok, lehívem az adu királyt, adu ásszal átmegyek az asztalra és fellopom az utolsó kárót. Nyugatnak már csak egy aduja és két körje van. Most kell kiadni az ütést aduval, s Nyugat kénytelen lesz kórt hívní.

A következő héten a lépcsőházban felfelé menet eszembe jutott: mi van, ha Nyugat a negyedik menet treff ellopása után nem kárót, hanem adut hív? Útök az asztalon, fellopok egy kárót. És azután...?

Talán mégis inkább két pikket kellett volna játszani!

L. P.

II. osztály

A II. osztály küzdelmeiben mint kibic és zsűri vettem részt. Bevezetésképpen szeretném méltatni a Bódis - Minarik A. és a Kelen K. - Marjai P. párok meggyőző játékát, amellyel igazolták, hogy ők indokoltan játszanak magasabb osztályokban. Minarikék gyakorlatilag végig vezető szerezték meg az első helyet, a többször is helyettessel játszó Kelenék előtt. Mögöttük a 3.-4. helyen Liska - Lukácsi

és Németh J. - Béda jutott fel, míg az 5.-6. hely a fiataloknak jutott: Páncél - Szabó Cs. és Fris - Kovács B. és G. Meglepetésnek az tűnik, hogy a Harangozó - Szabó I. párosnak nem sikerült a feljutás.

A kiesés ellen nagy volt a küzdelem, végül a sok hiányzás miatti, különböző korrekciókból származó tizedek döntöttek. Három párnak volt megközelítően -72 pontja, és közülük az utolsó fordulóban nagy mínuszt játszó Poór - Petrás párosnak volt szerencséje, míg a Kolosi - Nagy I. és a Tichy E. - Horváth A. párok kiestek. Sajnos idén is volt egy olyan páros, amelynek fel kellett adnia a küzdelmet. Furcsa volt az utolsó oktáv, ugyanis: a 13-as asztalon játszóknak nem kellett a lapokért menniük és nem kellett azokat továbbadniuk, mivel a 14-16-os asztalokon nem volt játék. Így én is kénytelen vagyok megemlíteni, hogy vissza kellene hozni az utolsó fordulóban való hiányzás szankcionálását.

A bajnokság során igazolódott, hogy javít a színvonalon és javít a játékosok hangulatán is, hogy nem kell egymás ölben ülni játszani. Helyes, hogy három játéknapon rendezik a párosbajnokságokat, így jut elég hely mindenkinek. Más oldalról, megfigyeltem olyan párokat is, amelyek új, számukra nem a legjobb megoldást nyújtó, nagyon benyolult rendszert játszottak. Látszólag sok mindent megtanultak, azonban az asztal mellett rendre porszor kerültek érdekes felvételekbe. Néhányat ugyan megjegyeztem, de ezeket most fedje jótékony homály. Tanulság pedig az, hogy a II. osztályban (és talán máshol is) sokkal jobb eredményt lehet elérni egyszerű, jól ismert rendszerrel, mint a hibásan alkalmazott csodafegyverekkel.

Lássunk néhány játszmat is, emelkedő színvonalról tanúskodnak:

A 7. fordulóban Bódis Gyula játszott a alábbi 3 szanzadu felvételt:

	♠109852	
	♥3	
	♦KD7	
	♣KD53	
♠KD76		♠4
♥975		♥B1062
♦10984		♦A63
♣B8		♣A9642

	♠AB3	
	♥AKD84	
	♦B52	
	♣107	

Licit:

D	Ny	É	K
1♥	passz	1♠	passz
1 szan	passz	2♣*	passz
3♠	passz	3 szan	körpassz

A licit szokványos (*2♣ kérdezi a 3-as pikk csatlakozást, 3♠ bemutatja és jó lapot is jelez, 3 szan lehetne-e mégis inkább 3 szant játszani?), az indítókijátszás pedig a káró kilences volt, ütött a király. Összeszámolva az ütések látható, hogy egyenletes kör elosztás esetén van négy kör ütés, két káró és egy-egy a feketékből. Találni kellene kilencediket, amely lehet treff, ha ráhívunk a treff király-dámára, és Nyugatnál van az ász. Bódis Gyula azonban jobbat talált. Hívott egy kis pikket a kézből (jó, ha Nyugatnál dubló figura van), amelyet a gyanútlan Nyugat elengedett (ha elment volna a figurával, akkor nem lenne miről írni), ütött a tízes és újabb pikk következett (Kelet trefet dobott). Nyugat ütött és folytatta a kárót: káró ász – káró, és most kell hívni az asztalról. Látjuk, hogy a pikk ütések már nem szerezhetőek meg és kétséges lehet a kör ütések megszerzése is. A felvevő azonban megtalálta a teljesítési esélyt: Keletnél kell, hogy legyen a treff ász, meg kell hogy üsse a treff királyt (ha nem üt, akkor kört hívunk, és a végállásban megpróbáljuk Keletet ütésbe hozni) és az asztali szingli kör láttán hívjon kört. Kelet valóban ütött, és azt gondolván, hogy partnerének biztosan lesz kör figurája (már a dáma is elég, csak akkor az a feladat, hogy üsse át a bubit, hogy le tudja hívni a káróját), kitétte a kör bubit. Most következik az a pillanat, amikor ezt ki kell

hagyni (akkor is megoldás, ha a negyedik kör Nyugatnál van), és mivel a tizenharmadik káró így már nem hívható le, a felvétel teljesült. Nagyon szép felvevőjáték, amely per-se az ellenfelek hibáját is kihasználta.

Kelen Károly mutatta be a következő felvevőjátékot:

	♠9652	
	♥1072	
	♦A9	
	♣D964	
♠74		♠A83
♥3		♥KDB8
♦DB875		♦642
♣A8753		♣B102

	♠KDB10	
	♥A9654	
	♦K103	
	♣K	

Licit:

Ny	É	K	D
			1♥
2 szan*	passz	3♣	passz
passz	3♥	kontra	körpassz

Nyugat 2 szan* licitje Ghestem volt, a két minor szint ígérte legalább 5-5-ben.

A treff ász indulás után Nyugat pikkre fordult, amelyet partnere megütött és visszahívott, ettől kezdve az ellenfelek lapja könnyen kiszámolható, hiszen Nyugatnál 5-5 a két minor és volt két pikkje, tehát jó esetben van egy kis körje. Valószínűleg Keletnél lesz a negyedik KDB, és ha a nyolcas is nála van, akkor azt is be kell keríteni. Nézzük hogyan sikerült ez a felvevőnek. Káró ásszal az asztalra és adu, Kelet figurája ütött. Kelet pikket hívott, amit kézben ütött a felvevő, majd káró király, káró lopás. A treff dámára elmegy az utolsó pikk. (Ha Kelet trefet hív, akkor csak sorrendi csere van: először kell eldobni a pikket, pikkkel feljönni, majd káró – káróval vissza.) Most beállt a háromlapos végállás: az asztalról Kelen K. adut kért (de kérhetett volna bármi mást is) és Kelet tehetetlen. Ha beteszi a figurát, akkor azt a felvevő kihagyja, ha nem teszi be, akkor üt a kilences. Szép játék, +530 Észak-Délnek.

Ormay György

(A III. IV. osztályokról sajnós nem kaptunk tudósítást. A szerk.)

Harmadszor! AZ OPB döntője

Argay Gyula és Zoller Róbert, a tavalyi budapesti CSB győztes együttesének tagjai az idén harmadszor is megnyerték az Országos Páros Bajnokság döntőjét! Ilyen produkció emlékezetem szerint eddig még nem volt a honi versenybridzs történetében. A triplázás még akkor is kiemelkedő teljesítmény, ha – sajnos – több kiváló játékosunk hiányzott a döntő mezőnyéből. Győzelműkhöz gratulálunk! A második helyen a versenyben sokáig vezető Dumbovich Miklós és Kovács Mihály végzett, a bronzérem a Hajdú Péter-Harangozó László kettősnek jutott.

A győztesek jól játszottak, de természetesen nem álltak hadilábon a szerencsével sem. Íme:

6. leosztás, osztó: K/K-Ny bellben

♠8	♠AD42
♥D764	♥B
♦D653	♦B42
♣AD97	♣K5432

♠B1093	♠K765
♥A9852	♥K103
♦A10	♦K987
♣B6	♣108

Argay két kör felvétele ellen Szalay György meglehetősen szerencsétlenül kis káró indulást választott. A felvevő kicsit kért az asztalról, az ász ütötte a dámát, s káró tízes hívás következett, amivel a felvevő ütésben maradt. Most kis kört hívott a királyhoz, lehívta magas, illetve magasodó káróját és eldobott két rossz treffet. A kör szín kezelésével ezután nem volt baja, s a pikk dáma elcsípése sem okozott nagyobb gondot. Tizenkét ütés. Ennyit senkinek nem sikerült teljesíteni ebben a partiban.

A koronát a kettős művére az utolsó leosztás tette fel:

45. leosztás, osztó: É/ált. bell

♠6	♠A975
♥AD972	♥B105
♦10874	♦AKB63
♣A65	♣7

♠D843	♠KB102
♥864	♥K3
♦D9	♦52
♣K943	♣DB1082

A licit:

Ny Zoller	É Bódis	K Argay	D Lukácsi
	passz	1♦	2♣*
2♥ ¹	3♣**	passz ²	passz
3♦ ³	passz	4♣ ⁴	passz
4♦ ⁵	passz	4♥ ⁶	passz
4♠ ⁷	passz	5♦ ⁸	passz
6♦ ⁹	passz	6♥ ¹⁰	körpassz

A precíziós rendszerben elhangzott licitek értelme:

Az 1 káró természetes, *- egyszer élünk! ** nekem is jó treffem van; ¹ - természetes, gémforsz; ² - minimum; ³ - na és, mid van? ⁴ - szingli treffem; ⁵ - még mid van? ⁶ - semmim; ⁷ - azért néhány kulcslapod ugye van?!; ⁸ - kettő, de nincs kör dámám; ⁹ - akkor csak 6-ot játszunk! ¹⁰ - de nem én, hanem te!

A 13 ütés megszerzése már nem volt nagy harci tett. Ennyit mindenki ütött, de csak Szalay-Gulyas mondott szemet a győztes páron kívül.

Örvendetes, hogy az egyik legrangosabb hazai versenyt most először valamennyi asztalnál screen mögött játszották le, de ez nem okozott késédelmet a versenyben.

L. P.

BUDAPEST

SOPRON

NAGYCENK

BÜKFÜRDŐ

HÉVÍZ

GYULA

HAJÓSZOBOSZLÓ

SZILVÁSÁRAD

MISKOLC-LILLAFÜRED

SZÉKESÉHÉVÁR

BALATONFÖLDVÁR

BALATONLELLE

BALATONALMÁDI

EGER

ZALAPOS

LÉTO MÁTORNÁHAZA

SZEGED

SÁNTOD

DEBRECEN



HUNGUEST HOTELS

HUNGARY

A HUNGUEST HOTELS Rt.

Magyarország egyik legnagyobb szállodalánca, amely 33 egy-, két- és háromszobás szállodával rendelkezik.



VÁROSIK



SZOLGÁLTATÁSAINK

Klasszikus gyógykúrák, fitness, wellness, szépségábrák, konferencialehetőségek, gazdag programajánlatok.

AMI MÉG SZÁMÍT

Minden korosztályra gondoltunk gyermek, ifjúsági, diák és nyugdíjas ajánlatainkkal. Kedvező árak, barátságos személyzet, csodálatos környezet és családi szállodák.

HEGYVIDÉK

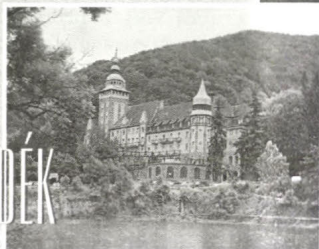

SZÁLLODÁINK

Gyógy szállók, konferencia- és hegyvidéki szállodák, balatonparti hotelek saját stranddal, városi szállodák Budapesten és Magyarország legszebb és legkedveltebb üdülő-körzeteiben.

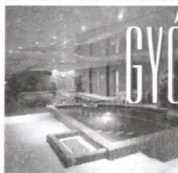

GYÓGYÜDÜLÉS

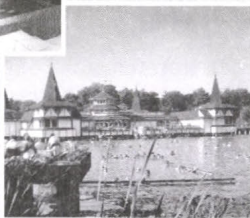

Hunguest Hotels Service WESTEND Tel.: 238-7242

Hunguest Hotels Service CAMPONA Tel.: 424-3332, 424-3338

Internet: www.hunguesthotels.hu

XXXVIII. Mecsek Kupa

Az új évezred első hazai bridzsversenyt a Pécsi Vasutas Művelődési Ház Bridzsklubja rendezte meg, január 4-7. között a Palatinus Szálló patinás Bartók termében. Visszatekintve az elmúlt 38 évre, meg kell állapítani, hogy a Mecsek Kupa a nem igazán jó versenyidőpont ellenére népszerű a hazai bridzsezők körében. 1973-tól (ekkor kerültem Pécsre) 1992-ig húsz év átlagában 26 csapat illetve 82 pár nevezett és játszott a legrégebbi vidéki versenyen (a mélypont 1989. – 17 csapat). Az 1993-2000. közötti években, sajnos messze a fenti átlag alatti létszám jellemezte a versenyt. Ezért is örvendetes, hogy a harmadik évezred első bridzsversenynél 28 csapat és 64 pár indult a küzdelemben, amelyet két horvátországi csapat részvétele tett nemzetközivé.

A Csepeli /Négy Ász/ megállíthatatlan volt a csapatversenyen, rajt-cél győzelmet arattak 19.0 pontos fordulónkénti átlaggal. A Pécs-Éliás csapat jó ütemben (a 10. fordulóban) került az első asztalra, de a két döntetlen körüli eredménnyel (14:16 és 17:13) csak a második helyre futotta. A harmadik helyet a GALIM-IBE szerezte meg.

Mit érezne kedves versenyző ♠AKD, ♥D10xx, ♦xx, ♣KDxx kezét tartva, ha partnere mans-mans helyzetben az ellenfél aktív 6 kárójára élrol 7 treffet licitálna? Hihetetlen, de remek üzlet.

A leosztást a 9. fordulóban a Pécs – Máté csapat ellen játszottuk.

♠B1098x

♥xx

♦Bxx

♣Axx

♠xxxx

♥xx

♦x

♣B10xxxx

	É		
NY		K	
		D	

♠x

♥AKB9x

♦AKD10xxx

♣–

♠AKD

♥D10xx

♦xx

♣KDxx

É	K	D	Ny
Cziráky	Harsányi	Vági	Éliás
–	–	1♣*	passz
1♦*	passz	2♥**	passz
3♣***	kontra	6♦	7♣

kontra

*precíziós, **forsz és körre kérdés, ***válasz

Eredmény: –4, –800

A másik teremben – kissé kalandosabb licittel – 6 káró kontra plusz 1-et játszottunk 1190-ért.

A párosversenyen 2x30 leosztásban mértük össze erőnket. Az első hely sorsa már a szombat délutáni első fordulóban eldőlt, Gál-Winkler majd' 72 %-os eredményével.

Egy egyszerű beszorítás a 2. forduló 16. sz. leosztásában.

♠10876

♥432

♦109753

♣8

♠A

♥AKB86

♦A8

♣AKD106

	É		♠DB42
NY		K	♥9
		D	♦KD62
			♣B53

♠K953

♥D1075

♦4

♣9742

A licitálás igazán bonyolult volt:

Ny	É	K	D
2♣*	passz	3♦**	passz

7 szan

*abszolút forsz, **hatos két magasfigurás szín

Indító kijátszás: káró 10.

Ha húzna a káró, 13 fejütés van. Ha nem húz, akkor több lehetőség kínálkozik a teljesítésre, feltételezve, hogy Észak tartja az ötös kárót.

1. Az ötös káró mellett van a pikk király.

A négylapos végállás:

♠K		♠D			
♥-		♥-			
♦97xx		♦KDBx			
♣-		♣-			
♠-	<table style="margin: auto;"> <tr><td style="text-align: center;">É</td></tr> <tr><td style="text-align: center;">NY K</td></tr> <tr><td style="text-align: center;">D</td></tr> </table>	É	NY K	D	♠D
É					
NY K					
D					
♥Bxx		♥-			
♦8		♦KDBx			
♣-		♣-			

érdektelen

Északnak és Keletnek még dobnia kell az utolsó treffre (*Kelet természetesen a másik színt dobja*).

2. Az összes többi variáció (*Északon az ötös káró mellett a kör dáma*) sima kétoldalú beszorítással megoldható.

A hatlapos végállás:

♠-		♠D			
♥?x		♥x			
♦97xx		♦KDBx			
♣-		♣-			
♠-	<table style="margin: auto;"> <tr><td style="text-align: center;">É</td></tr> <tr><td style="text-align: center;">NY K</td></tr> <tr><td style="text-align: center;">D</td></tr> </table>	É	NY K	D	♠D
É					
NY K					
D					
♥AKBxx		♥x			
♦8		♦KDBx			
♣-		♣-			
	♠Kx				
	♥?10xx				
	♦-				
	♣-				

? = kör dáma

A kárók lehívására harmadik kör dámat egyik kéz sem bír tartani. **Árva Gyula**

A lapok visszavágtak!

Nem, nem a lappok. A lapok!

Ez már akkor sejthető volt, amikor megszavazták a Törvényt. Aztán jött az Ekren meg a 0 pontos gyenge kettes ... És elhittük, hogy mi mondjuk ki majd ki az utolsó szót... Hogy úrrá leszünk az elosztásokon... De nem így történt! Az új évezredben a lapok újra alázatra nevelnek. A bridzsező tömegek csak azt mondják „megőrültek a kártyák”, a tudományosak szerint „elromlott a természet vélet-

lenszám-generátora”. Mindenesetre már bocsánatot kértünk Marjai Gyuritól és visszasírjuk kiegyensúlyozott számítógépes kiosztásait.

Nézzük sorjában! Mindenki rendesen felkészült az új évezred első nagyszabású párosversenyére: a pécsi rendezők, a sok résztvevő és számos külföldi vendég, köztük horvát válogattak. Partnereinkkel átvettük az elmúlt évezredből átmentett számtalan, jobbnál jobb konvenciót. Egyébként is párosversenyen: göviddörüm.*

És aztán megérkeztek az alábbi lapok: ♠-, ♥AD9642, ♦-, ♣AB87543. Hát nem erre az elosztásra dolgoztuk ki a rendszert! De tudható a pénzpartikon nevelkedett szakértőktől, hogy ilyenkor az egyik színnel elindulunk egyes magasságon, a másikkal pedig bevágjuk a szímet. Így aztán asztalunknál (K.Gy.) az 1 kör – 1 pikk – 6 treff pároslicit körpasszal zárult. A felvétel teljesítése felett érzett örömet némiképp csökkentette, hogy mások ugyanezt kontrázva játszották.

A teljes kiosztás: (Dél indul, általános mans)

♠KD8743		♠AB6			
♥107		♥B5			
♦8		♦D9765432			
♣K962		♣-			
♠10952	<table style="margin: auto;"> <tr><td style="text-align: center;">É</td></tr> <tr><td style="text-align: center;">NY K</td></tr> <tr><td style="text-align: center;">D</td></tr> </table>	É	NY K	D	♠AB6
É					
NY K					
D					
♥K83		♥B5			
♦AKB10		♦D9765432			
♣D10		♣-			
	♠-				
	♥AD9642				
	♦-				
	♣AB87543				

Egy példa aktívabb ellenvonalra:

É	K	D	Ny
		1♥	passz
1♠	3♦	4♣	4♦
5♣	passz	6♣	kontra

körpassz

A mi asztalunknál (G.P.) még aktívabb ellenlicitje sikerhez vezetett:

É	K	D	Ny
		1♣	kontra
1♠	2♣	4♥	passz
2♠	5♦	6♥	passz
6♣	6♦	kontra	körpassz

A két bukás még gém ellen is jó volt.

Nem kellett sokat várni a következő megpróbáltatásra. Most a kedves olvasó kedvéért készítsünk belőle rejtvényt. Először is melyik lapot szeretné jobban osztáskor: ♠-, ♥AB108754, ♦2, ♣A10764, avagy ♠AD10653, ♥-, ♦KDB65, ♣D2 a tetszetősebb? Amennyiben az utóbbit, lementené-e a bellben bementott kör-gémet mansban? És a szlemet? És ha tudja előre, hogy az Ön mögött ülő ellenfél pikkből KB984-et tart? A teljes kiosztás:

♠72	♠-
♥962	♥AB108754
♦1073	♦2
♣KB985	♣A10764
♠KB984	♠-
♥KD3	♥AB108754
♦A984	♦2
♣3	♣A10764
	♠AD10653
	♥-
	♦KDB65
	♣D2

Reméljük elég bátor volt, mert a 3 ill. 5 bukás jobb annál, mintsem az ellenfelet hagyja (esetleg kontrázva) szlemet teljesíteni.

És persze ezzel még nem volt vége. Ha már ilyen jól sikerült az előző feladvány, maradjunk ennél a műfajnál. Általános mansban 1 káróval indítja az alábbi lapot: ♠3, ♥KD, ♦KDB9754, ♣D54. Az ellenfél kontrájára partnere 5 kárót mond, amire jobbról 5 major következik. Lementi? És ha tudja, hogy partnere két ásszal születtett?

♠A42	♠KD1075
♥2	♥B98543
♦A108632	♦-
♣1032	♣B9
♠B986	♠-
♥A1076	♠3
♦-	♥KD
♣AK876	♦KDB9754
	♣D54

Az előzők után ez igazán nem probléma! Csak a szemét kellett becsuknia, a 6 káró csak kettőt bukik.

És még mindig maradt egy levezető kérdés. Mansban 1 treffel indítja a következő lapot: ♠-, ♥KB84, ♦B10, ♣AKDB875, amire ellenfele bellben 4 pikket mond. Partnerre passzára a másik ellenfél 5 treffel erősít. Jónak tartja a 6 treff licitet?

♠-	♠-
♥KB84	♠ADB532
♦B10	♥A
♣AKDB875	♦853
♠K9764	♣1042
♥D652	♠108
♦AD64	♥10973
♣-	♦K972
	♣963

Már hogyan lenne jó! Csak az ellenfélnek kell megtenni azt a szívességet, hogy nem mondja rá a teljesülő 6 pikket, majd csak hármat buktat, s a parti a gémekek ellen is jól fizet. A verseny végén újrazvizsgáljuk meglevő licitarzenálunk, de semmi igazán megfelelőt nem találunk ezen elosztások kezelésére. Aztán eszünkbe jutott a mindig is ajánlott göviddöröm. De vajon mit jelenthet? Biztos nem lehet más: párosversenyre vigyél mindig magaddal rumot. Merthogy ezekhez a licitekhez kell egy kis szíverősítő!

Kuttner György – Gál Péter

*u.i.: a fenti leosztásokat a 2001. évi Mecsek Kupa páros versenyének mezőnye kézi osztással állította elő.
(Go with the room – tarts a mezőnyre! Eltartott egy darabig, amíg megfejtettem. A szerk.)*

Válogatóverseny

A következő csapat Európa-bajnokságot nyáron Tenerife szigetén rendezik meg. Talán ezért is kísérte az idén komoly érdeklődés a válogatóversenyt: hét csapat nevezett. Összesítve a legtöbb mesterponttal dicsekedő Hegyvidék csapatot kiemelték, így nekik az első fordulóban nem kellett játszaniuk. A női válogatott jelöltjei is elindultak a versenyen, és viszonylag szoros meccsen vesztek a később döntőbe került Gamax ellen.

Az elődöntőbe a Gamax és a Linczmayer csapat jutott az egyik ágon, míg a Kuttner és a Hegyvidék a másik ágon. Az elődöntők közül csak az egyik volt viszonylag izgalmas, a Kuttner csapat nem tudta megszorítani a Hegyvidéket, Linczmayerék viszont igazán csak az utolsó 16 partiban maradtak alul.



Egy szép parti

Válogatóverseny, 2. elődöntő:

GAMAX-Linczmayer +84 pont (-11, +12, +25, +24, -15, +50)

Osztó: Dél, É-D bellben

	♠A72
	♥B104
	♦10965
	♣AD7
É	
	♠D
D	♥AKD72
	♦AK83
	♣K85

Dél 1 kör indulására Nyugat 2 pikkel közbeszól (5-6 pikk, lehet nagyon gyenge is), és ezután Dél 6 kört játszik a pikk tízes indulásra, ami lehet B10 vagy K109 vezetősű szín. Az aduzás során kiderül, hogy Nyugaton szingli kör volt. Hogyan kell a felvételt játszani?

Kelet negyedik káró dáma-bubiját nyilván könnyű elfogni, de az adott partiban Nyugaton volt negyedik DB, és erre is tel-

jesíteni lehetett (volna): ütni kell a pikk ásszal, négy menetben aduzni, erre Nyugat három pikkot dob, az asztal pedig egy pikkot. Most a káró ász lehívása után jön a kulcsmomentum: le kell hívni 3 menet treffet! (az asztalon végezve). És mivel Kelet a harmadikba nem ad, fény derült rá, hogy eredetileg 1 körje és 2 treffje volt, tehát a pikk-káró színekben 6-4 vagy 5-5 az elosztása (hetes pikkel 3 pikkot mondott volna). 5-5 pedig nem lehet, mert a káró ászba Kelet is adott kárót. A harmadik treffre Nyugat beszorul. Csak pikkot dobhat, tehát már csak egy pikkje marad. És most az asztali pikk fellopásával ezt az egy kibúvó lapját is elveszjük, tehát a háromlapos végállásban Északon, Nyugaton és Délen is csak káró marad. Most kis káró hívással végállásba hozzuk.

Mi történt valójában?

Az egyik felvevő elbukta a partit, mert nem hívta le a treffeket, a másik ellen viszont káróval indultak – ő teljesített.

Homonnay Géza



A döntő szoros csatát hozott. Az első etapot a Gamax nyerte 4 ponttal. Ezután a Hegyvidék 5 etapot nyert egymás után, de egyiket sem többel 9 pontnál! Mivel a 7. etapban a Gamax nyert 27 ponttal, a döntés az utolsó 16 partira maradt. A Hegyvidék csapata ebben meg tudta tartani 14 pontos előnyét, így számunkra (Homonnay Géza, Dumbovich Miklós, Lakatos Péter, Viktor Dániel) nem maradt más hátra, mint gratulálni a győzteseknek. A Hegyvidék SE győztes csapatának összetétele és a 2001-es magyar válogatott: Winkler Gábor, Gál Péter, Szalay György, Szilágyi László, Honti László és Hegedűs Gál.

Hevenyészett emlékek

Ajjaj!

♠xxxx, ♥10xx, ♦xxx, ♣xxx

Mit licitálna Ön, ha negyedik helyen ülve

a következő helyzetben kerül sorra általános bellben?

1 szan (12-14) – kontra (büntető, általában 15 pont felett),– passz (vagy erősen egyenletes, vagy menekülés 2 vagy 3 nem hosszabb, mint négyes színben. Az indulónak általában rekontrázni kell, de nem mindig, egyenletes lappal passzolhat is.) Winkler Gábor passzolt, de valószínűleg nem jó érezte magát. Ajjaj! Mögötte az induló is passzolt.... A lapok a következők voltak:

♠xxxx											
♥10xx											
♦xxx											
♣xxx											
♠Dxxx	<table style="margin: auto;"> <tr><td>É</td><td></td><td></td></tr> <tr><td>NY</td><td></td><td>K</td></tr> <tr><td></td><td>D</td><td></td></tr> </table>	É			NY		K		D		♠AB10
É											
NY			K								
		D									
♥Axxx	♥KBxx										
♦xx	♦Dx										
♣108x		♣DBxx									
♠Kx											
♥Dx											
♦AKB10xx											
♣AKx											

Gál Péter a káró királlyal indult, majd lehívta az ászt és további 6 ütést... + 500

A túloldalón még izgalmasabb volt a parti: 1 szan-kontra-passz-passz (eddig ugyanaz!!) - rekontra-passz, passz !!!!! (Ez 1000 pont), de Észak sajnos nem bírta idegkkel és kiment. Végül Kelet-Nyugat játszott 2 kört és némi segítséggel teljesített. Hegyvidék írt 12 Imp-t.

Olcson, kétszer

Bell-mansban az első helyen az alábbi lapokat tartjuk:

♠x, ♥Axx, ♦10xxxx, ♣KDBx

Tegyük fel, hogy passzolunk, mögöttünk 3 pikk, majd passz, passz. Mit licitálunk?

A lapok:

♠x											
♥Axx											
♦10xxxx											
♣KDBx											
♠–	<table style="margin: auto;"> <tr><td>É</td><td></td><td></td></tr> <tr><td>NY</td><td></td><td>K</td></tr> <tr><td></td><td>D</td><td></td></tr> </table>	É			NY		K		D		♠B1098643
É											
NY			K								
		D									
♥DB109x	♥x										
♦Bx	♦Kxxx										
♣A10xxxx		♣xx									
♠AKD52											
♥Kxxx											
♦AD											
♣xx											

A túloldalón 4 pikk ment körpasszba 4 bukásért, nálunk a 3 bukott simán kettőt. –2 pont.

Egy szlem

Osztó: K/ K-Ny bellben

♠DB10xx											
♥AK10											
♦Bxx											
♣Ax											
♠Kxxxx	<table style="margin: auto;"> <tr><td>É</td><td></td><td></td></tr> <tr><td>NY</td><td></td><td>K</td></tr> <tr><td></td><td>D</td><td></td></tr> </table>	É			NY		K		D		♠xx
É											
NY			K								
		D									
♥9xx	♥B										
♦9x	♦AD10xxx										
♣10xx		♣D9xx									
♠A											
♥Dxxxxx											
♦Kx											
♣KBxx											

K	D	Ny	É
passz	1♥	passz	1♠
2♦	2♥!	passz	3♦
passz	3 szan	passz	4♥!
passz	4♠!	passz	4 szan
passz	6♥	passz	passz
passz			

A két kör tagadta a 3 pikket, a felüllicit utáni 4 kör enyhe szleminvit, a 4 pikk római kulcslapkérdés, 4 szan 3 kulcslap.

Indítókijátszás a káró 9. Üt az ász és káró vissza. Most van 6 kör, 1 káró 1 pikk és 2 treff ütés. Ha lenne 2 pikk ütés minden ok, ha nem.... Pikk ász, kör királlyal le az asztra, (esett a bubí!) pikk kicsi, Dél lop. Körrel az asztra, pikk dáma: Kelet nem ad! Most a következő a hely-

zet: minden treffet meg kell ütni. Ennek két módja van: vagy lelopunk egy treffet, bízva a harmadik dámában, vagy...

Keletnek 2 pikkje, 6 kárója, 1 körje és 4 treffe van. Ha nála van a dáma, hiába lopunk a harmadik ütésben. Viszont ha lehívjuk a körjeinket, neki 4 lapos végállásban 4 treffet és a káró dámát kellene tartani, és ez nem megy:

A végállás:

♠K	♠B	♠—				
♥—	♥—	♥—				
♦—	♦B	♦D				
♣10xx	♣Ax	♣Dxx				
	<table style="width: 100%; text-align: center; border-collapse: collapse;"> <tr><td>É</td><td>K</td></tr> <tr><td>NY</td><td>D</td></tr> </table>	É	K	NY	D	
É	K					
NY	D					
	♠—	♠—				
	♥—	♥—				
	♦—	♦—				
	♣KBxx					

Most treff ász treff impasszal magas a kéz. 13 IMP a Gamaxnak, mert a túloldalon csak 4 kört mondtak.

Könnyű ellenjáték?

Osztó: É/É-D bellben

Ny	É	K	D
1♣	2♣!	3 szan!	passz
passz	passz		

Az egy treff erős, a két treff védekező egyszínű, a 3 szan nem lehet jó induló erő, treff fogást ígér.

Dél lapja: ♠xxxx, ♥Kxx, ♦AKxx, ♣10x

Támadás a treff tizzessel, és felterül az asztal:

♠AB109x	<table style="width: 100%; text-align: center; border-collapse: collapse;"> <tr><td>NY</td></tr> <tr><td>D</td></tr> </table>	NY	D
NY			
D			
♥AD109			
♦Bxx			
♣A			
	♠xxxx		
	♥Kxx		
	♦AKxx		
	♣10x		

A felvevő üt az ásszal, pikk kicsi hívásba Észak a 2-est teszi, üt a király. A

partner kettese azt jelzi, hogy – ha válszthatott a pikkék között, akkor – tettsett neki a treff indulás...

Most a felvevő kis kört hívott, az asztalról a tizzest tette, a partner ütött a bubival és a káró nyolcast hívta. Mi a teendő? A lapok:

	♠62	♠KD				
	♥Bxx	♥xxx				
	♦8xx	♦Dxx				
	♣KD9xx	♣B8xxx				
♠AB109x	<table style="width: 100%; text-align: center; border-collapse: collapse;"> <tr><td>É</td><td>K</td></tr> <tr><td>NY</td><td>D</td></tr> </table>	É	K	NY	D	♠KD
É		K				
NY		D				
♥AD109		♥xxx				
♦Bxx	♦Dxx					
♣A		♣B8xxx				
	♠xxxx					
	♥Kxx					
	♦AKxx					
	♣10x					

Kiállt 5 ütés, de a partner még nem hívhatja le magas treffeit, mert az csak két biztos káró ütés esetén buktat, Délnek pedig már csak egy treff lehet a kezében. Délnek pedig meg kell ütnie a kárót, különben a felvevőnek azonnal van 9 ütése. Sajnos ez a parti már túlságosan a végén volt. Lakatos kicsit tett a káró hívásba és vége volt. Egyébként egál parti lett, mert a túloldalon a felvevő káró kezdésre simán kilencet ütött.

Viktor Dániel

Internetes Bridzs Világbajnokság, 2000

(Az OKBRIDGE SPECTATOR című, elektronikus újság 2000. decemberi száma alapján)

Románia meglepte Amerikát és elnyerte a VB-t. Romániát általában nem számítjuk a bridzs nagyhatalmak közé, mégis ők lettek az Internetes Világbajnokság győztesei. A Catalin Popescu által vezetett románok az alabamai Birmingham-ben 108-75 arányban legyőzték a J.T. McKee vezette amerikai csapatot.

Az összes kontinensről neveztek csapatok a versenyre. A fél év óta zajló sok száz selejtező mérkőzéshez hasonlóan, a 48 leosztásos döntőben sem játszottak ki egyetlen kártyalapot sem. Az OKbridge által támogatott sorozaton minden mérkőzést számítógépen játszottak. A román csapat egyik tagja, Alexandre Feber, nem tudott Birminghambe utazni, így ő párizsi otthonában játszotta a meccseket.

Ha lett volna szterencsénk bepillantani az eseménynek otthont adó Sheraton Hotel H és I jelű termeibe, mindkét teremben három illetve négy játékos láthattunk volna. Valamennyien egy-egy sarokban ülnek és számítógépük képernyőjére koncentrálnak. Romániának a Keleti Félteke csapatai közt kellett kivívnia a döntőbe jutást. Ennek során le kellett győzniük azt az orosz csapatot, amely az egy évvel korábbi kiírásban a második helyen végzett. (Az első Internetes VB-t. 1999-ben rendezték.) Az orosz csapat két tagja, Alekszander Petrunyin és Andrej Gromov résztvevője volt az ACBL Board-a-Match verseny győztes együttesének. Az elődöntőben a románok az erős kínai csapatot is felülmúlták.

Az amerikai csapat, amelynek neve Florida Kees (McKee! megvan?) a Nyugati Félteke csapatai közül jutott a döntőbe. A selejtezők során többek között legyőzték például a Doug Simson vezette csapatot, amelyben pedig játszott Paul Soloway, Eric Rodwell és Jeff Meckstroth.

A döntőben az első negyed után az amerikaiak vezettek 26-15 arányban, de a második negyed három szvingje mind a románok javára dőlt el, ezzel 13 IMP-s előnyre tettek szert, 44-31. A harmadik negyedben 34 IMP-re növelték az előnyüket és az utolsó 12 partiban ezt meg tudták tartani.

Popescu csapattársai Darin Musat, Serban Criscota, Alexandre Feber, Dorin Chergulescu és Marion Radulescu voltak. Az amerikai csapat valójában nemzetközi volt. McKee mellett két született amerikai játszott, Lea Dupont és Richard Reisig. Benito Garozzo, a sokszoros olasz világbajnok (aki most már Floridában élő

amerikai állampolgár) volt Dupont partnere. Joao Campos, sokszoros brazil válogatott játszott McKee-vel. Raija Reisig finn származású, jelenleg az Egyesült Államokban él, a férjével játszott.

A vegyes csapatnak is lett volna esélye, hogy a maga javára eldöntse a meccset, de valamennyien idegesen játszottak. Gyakran nem volt olyan színvonalú a játék, mint amit egy világbajnoki döntőtől elvárnánk. Lássunk néhány partit!

32. leosztás, osztó: Nyugat. Ált. mans

♠A75	É NY K D	♠94
♥DB108		♥73
♦K4		♦98765
♣A743		♣D862
		♠D62
	♥A9	
	♦ADB32	
	♣1095	

1. asztal

Nyugat McKee	Észak Feber	Kelet Campos	Dél Popescu
1♣	1♠	passz	2♣
passz	2♥	passz	4♠
körpassz			

Campos treffel indult, McKee vitte az ásszal és treffel folytatta, ütött a király. Feber, Párizsban kihajtotta az adu ász, Nyugat másodsorú ütött és pikket hívott vissza.

Feber most körbeengedte a káró tízest és McKee látta, ha megüti a királlyal, akkor a felvevőnek a kör ásszal asztalra kerülve lesz elegendő káró ütése a teljesítéshez, ezért kihagyta a káró tízest. Feber a kör ásszal asztalra ment és miután a káró ászba esett a király, hirtelen 11 ütése lett +450.

2. asztal

Nyugat Musat	Észak Richard	Kelet Criscota	Dél Raija
1 szan	2♦ ⁽¹⁾	passz	2 szan
passz	3♣	passz	4♠
körpassz			

(1) Mindkét nemes

A licit egészen más volt itt, mivel Musat gyenge szannal indított. Richard Reisig a két káróval nemeseket mutatott, és felesége lett a felvevő a rövid aduval a pikk gémben.

Musat megtalálta a jó indulást (GIB elemzése alapján pikk ász, pikk vagy treff ász, pikk ász, pikk kezdés a legjobb, erre a felvevőnek tíz ütése van, piros színű indulásra tizenegy. ÉI) adu ász, adu. Raija kézbe ment a káró ásszal és a káró dámát hívta. Musat fedett, Raija ellopta. Most kézbe ment a káró ásszal és a káró bubit hívta. Musat trefft dobott, az asztról elment a treff bubi. Következett kör a királyhoz, majd kör lopás. A kör elosztás is rossznak bizonyult, s Nyugat ismét trefft dobott. A felvevő most már bajban van. Trefft hívott, Musat vitte az ásszal és trefft hívott vissza. A felvevő ezt nem lohatja el, mert ott maradna az asztron a veszítő körökkel és még egy adu is kint van. Ezért arra játszott, hogy Nyugat kezében van a treff dáma, és Keletnél az utolsó pikk, tehát kört dobott. Criscota ütött a treff dámával és folytatta a szint. Partnere belopott, Raija felüllopta, de maradt még egy kör veszítője, így kiadott egy adut, két trefft és egy kört, egy bukás -50.

11 IMP Romániának.

22. leosztás, osztó: Kelet. Ált. bell

♠AB83		♠9752				
♥109		♥873				
♦AB875		♦3				
♣K3		♣D8765				
♠K1064	<table style="margin: auto; border-collapse: collapse;"> <tr><td style="padding: 2px;">É</td><td style="padding: 2px;">K</td></tr> <tr><td style="padding: 2px;">NY</td><td style="padding: 2px;">D</td></tr> </table>	É	K	NY	D	♠9752
É	K					
NY	D					
♥AD6		♥873				
♦962		♦3				
♣AB9		♣D8765				
	♠D					
	♥KB542					
	♦KD104					
	♣1042					

1. asztal

Nyugat McKee	Észak Feber	Kelet Campos	Dél Popescu
passz	1♠	passz	1♥
passz	3 szan	passz	1 szan
		körpassz	

Vajon Dél keze induló erő? Popescu úgy döntött, hogy igen és Feber természetesen gémg licitált. McKee hős lehetett volna, ha treffel indul, de ez gazdag és rövid treff felszerelése birtokában érhetően nem volt csábító. Inkább kárót hívott. Popescu, miután ütött a bubival, kört hívott. Ütött a dáma. Most még mindig eleendő treffre váltani, de McKee pikkben remélte a buktatást és a pikk királyt hívta. Ez megadta a tempót a felvevőnek a kör magasításhoz, és a tíz ütéshez.

2. asztal

Nyugat Musat	Észak Garozzo	Kelet Criscota	Dél Dupont
1 szan	kontra	passz	passz
2♣	passz	rekontra	passz
passz	2♦	passz	kontra
körpassz		passz	3♥

Dupont nem gondolta, hogy lapja induló erő, így Garozzo a passz mellett döntött, amikor partnere negyedik menetbeli ugrással némi többletet ígért.

Dupont teljesítette a felvétel, de így is 10 IMP volt a veszteség.

12. leosztás, osztó: Nyugat. É/D bellben

♠AKB4		♠D2				
♥AB4		♥D10965				
♦A2		♦974				
♣7632		♣KB8				
♠1098753	<table style="margin: auto; border-collapse: collapse;"> <tr><td style="padding: 2px;">É</td><td style="padding: 2px;">K</td></tr> <tr><td style="padding: 2px;">NY</td><td style="padding: 2px;">D</td></tr> </table>	É	K	NY	D	♠D2
É	K					
NY	D					
♥K3		♥D10965				
♦K83		♦974				
♣95		♣KB8				
	♠6					
	♥872					
	♦DB1065					
	♣AD104					

1. asztal

Nyugat McKee	Észak Feber	Kelet Campos	Dél Popescu
2♠	passz	3♠	passz
passz	kontra	passz	4♦
körpassz			

Miután McKee ezzel a pikkkel gyenge kettessel indult, Feber a passz mellett dön-

tött, remélve, hogy történik valami. Campos folytatta a kizárást, és Feber most kontrázott – örült volna, ha partnere benne marad. Popescu ehelyett ötös káró színét mondta be, és Feber a dubló káróval nem folytatta a licitet. A lapok kedvező fekvése folytán Popescu tizenkettőt ütött.

2. asztal

Nyugat Musat	Észak Garozzo	Kelet Criscota	Dél Dupont
passz	1 szan	passz	2 szan ⁽¹⁾
passz	3♣ ⁽²⁾	passz	3♦ ⁽³⁾
passz	3♥ ⁽⁴⁾	passz	3♠ ⁽⁵⁾
passz	3 szan	körpassz	

(1) 3treff válasza kényszerít. (2) A kényszerített válasz.

(3) Rövidség valamelyik nemes színben. (4) Melyikben?

(5) Pikkben.

Garozzo boldogan licitálta a szan gémet, miután megtudta partnere rövid pikkjét.

Az ellenjátékos körrel kezdett, és Garozzonak azonnal meg kellett hozni az első döntést.

Ha a káró király Keletnél van, akkor meg kell üsse az első kört, hogy védett kör bubija maradjon. Ha Nyugatnál van a káró király, akkor csak a harmadik menet kört kell elvennie. Eltalálta, kétszer kihagyta a kört. Eztán lehívta a káró ászt, és kárót hívott Nyugat királyához. Musat a pikk tízre váltott, Garozzo ütötte az ásszal.

Ennél a pontnál a vugraph közönsége láthatta, hogy a felvétel teljesül, ha Garozzo lehívna a pikk királyt is, beesne a dáma, és a treff impasszra se lenne szükség.

Garozzo azonban megadta a treff impasszt a dámával. Abban bízott, hogy Keleten dubló treff király van, és az volt a terve, hogy lehívja a treff ászt és a harmadik menet treffel kiadja Nyugatnak az ütést, aki kénytelen lesz pikket hívni. A lapok azonban nem így voltak kiosztva, Kelet vitte a harmadik menet treffet és volt még egy körje, ami a bukást jelentette. 7 IMP Romániának.

Ezzel a két megrendezett Internetes VB egyik bajnoka amerikai, másika európai csapat lett. A döntő valamennyi leosz-

tását a <http://www.okbridge.com/iwbc/> honlapon lehet tanulmányozni.

Röviden a lebonyolításról: a világ országait 8 régióra osztják, ezek egyike Európa keleti része. A 2000-es kiírás alapján az alábbi országok tartoznak ide: Belarusz, Bulgária, Csehország, Észtország, Görögország, Horvátország, Lettország, Litvánia, Lengyelország, Magyarország, Románia, Oroszország, Szlovénia, Törökország, Ukrajna, Jugoszlávia. Először a régiók győztesét választják ki 24, a legjobb négy közt 32 leosztásos KO mérkőzéseken, véletlenszerűen összesorsolva őket. Eztán a Keleti Félteke régiogyőztese (Kelet-, Nyugat- és Észak-Európai régió, valamint az egy régióba sorolt Ázsia, Afrika, Távol-Kelet legjobbja) küzdenek az elsőségért, végül a Keleti és a Nyugati Félteke győztese vív a világbajnoki címért 48 leosztásban. Valamennyi csapat képvisel egy országot, de egy országból több csapat is indulhat.

Néhány szó a magyar részvételről. Az 1999-es kiírásban Gál Péter, Homonnay Géza, Lakatos Péter, Viktor Dániel összeállításban indult magyar csapat. Az európai selejtezők során túljutottak egy norvég és egy svájci csapaton, de az osztrákok ellen kiestek. A 2000-es sorozatban csatlakozott a csapathoz Winkler Gábor is. Elsőként egy cseh csapaton jutottak túl, majd egy görög ellenfél következett. A 24 leosztásos mérkőzést 17 parti után félbeszakították, az egyik görög játékosnak orvoshoz kellett mennie, késésben voltak. A verseny rendezősége először a magyar csapat továbbjutását hirdette ki, majd a meccs lejátzását írta elő. Ez időben már egybeesett a törökországi ifi EB-vel, ahol Gál Péter kapitányként vett részt és Lakatos Péter sem ért már rá. A mérkőzést helyettessel, kissé hevenyészett összeállításban kellett lejátsszani, s így veszítettünk.

Éliás Imre

POREC 2001

Az idén sajnos nem lesz verseny Veldenben, mert a szálloda lemondása miatt az ÖBV törölte a 2001-es versenynaptárból. Am a horvát Pavo Marinkovic és az osztrák Günther Plahetky úgy döntöttek, hogy nem hagynak bennünket verseny nélkül és megrendezik az

I. ALPOK-ADRIA SARACUS BRIDZS FESZTIVÁLT

Plava Laguna, Porec (Isztria)

2001.május 26 - június 2.

P R O G R A M :

Május 26. szombat
21.00 Mitchell előverseny 1 napos
Május 27. vasárnap
21.00 Mitchell előverseny 1 napos
Május 28. hétfő
21.00 Mitchell előverseny 1 napos
Május 29. kedd
20.30 Butler páros verseny
Május 30. szerda
15.30 Csapat verseny
21.00
Május 31. csütörtök
21.00 Csapat verseny
Június 1. péntek
21.00 Páros verseny I. forduló
Június 2. szombat

16.00 Páros verseny II. forduló
20.30 Kóktélparti, eredményhirdetés
21.30 Fogadásos bemutató mérkőzés
Június 3. vasárnap

16.00 Nevezési díj: Kis páros versenyeken 50 kuna / fő
Butleren 100 kuna / fő
Csapatversenyen 600 kuna / csapat
Párosversenyen 400 kuna / pár
A csapat és páros versenyek első díja 6000 kuna (kb.1500 DM)

Szállás: HOTEL MATERADA ***

05.25.-06.01. 50 DM [½] 68 DM (1/1)

06.02. után 57 DM [½] 78 DM (1/1)

VILLAGE LAGUNA PARK

05.25.-06.01. 47 DM

06.02. után 54 DM

A PARTMENT LAGUNA PARK 4/4 (4 fő részére)

05.25.-06.01. 92 DM

06.02. után 127 DM

A versenyre 80-100 osztrák és legalább ugyanennyi horvát játékost várnak. Az idő ilyenkor már fürdésre alkalmas, a tenger is meleg. Vasárnap fogadásos bemutató mérkőzést rendeznek Horvátország és Ausztria csapatai között.

Jelentkezni lehet Viktor Dánielnél a 06-30-202-7145-ös telefonszámon.

fókuszonline

internetes áruház
www.fokuszonline.hu



Több, mint húszezer könyv, CD, kazetta,
videokazetta, DVD, CD-ROM, kotta
Kedvezmények. Gyors házhoz szállítás.
Biztonságos bankkártyás, készpénzes és
utánvételos fizetés.

www.fokuszonline.hu



Lira és Lant

e-mail: info@fokuszonline.hu

kék szám: 06-40-FOKUSZ (365-879)

MATÁV 

Részlet Darvas Róbert A Pakli szemével című könyvéből

Egy aduütés eldobása

(Kőr Bubi elbeszélése)

Amikor kiosztottak Nyugatnak, és felfedeztem, hogy Treff Bubival mi vagyunk a legmagasabb lapok nála, nem fordult meg a fejemben, hogy az egész parti kulcsa az lesz, amit velem tesz. Észak és Dél bellben volt, a kaland pedig izgalmas licitmenettel kezdődött:

<p>♠1096 ♥54 ♦D932 ♣KD42</p>	<table border="1" style="border-collapse: collapse; width: 80px; height: 80px; margin: auto;"> <tr><td style="text-align: center;">É</td><td></td><td></td></tr> <tr><td style="text-align: center;">NY</td><td style="text-align: center;">K</td><td></td></tr> <tr><td></td><td style="text-align: center;">D</td><td></td></tr> </table>	É			NY	K			D		<p>♠DB54 ♥76 ♦AKB85 ♣73</p>	<p>♠AK83 ♥AKD1092 ♦107 ♣A</p>
É												
NY	K											
	D											

Dél	Nyugat	Észak	Kelet
2♥	passz	2 szan	3♦
passz	passz	kontra	3♠
kontra	4♣	kontra	passz
4♥	passz	passz	passz

Nyugat Káró Hatossal indult, az asztal kicsit rakott, Kelet ütött Bubijával. Lehívta Káró Királyt, majd a szín Ötösét hívta. Ennek láttán a felvevő mélyen elgondolkodott, Kelet pedig, erre fel, büszkén illegette magát, hogy milyen ügyesen tönkretette ellenfelét, felmagasítva egy adu ütést – vagy mi egyéb gondolja lehetne Délnek, mint hogy fél a felüllopástól?

Mindeközben arra lettem figyelmes, hogy emberem, Nyugat, szintén keményen gondolkodik. Miért? Mélyen szemébe néztem, és ezt olvashattam gondolataiban:

– Partnerem kárót licitált és nála volt az ász-király-bubi. Aztán pikkét licitált, és ez sem lehetett blöff, valami kell, hogy legyen

nála pikkben. Továbbá Dél nem volt hajlandó benne maradni a kontrázott treff felvételben. Világos, hogy Délnek nagyon kevés treffe van. Fogadok síkén, vagy szingli – valószínűleg az ász. Egyik esetben sem tud lemnni az asztalra a magas treffért, hacsak... Igen, már látom a veszélyt.

Ebben a pillanatban a felvevő döntésre jutott és ellopta az ütést Dámával. Nyugat pillanatnyi habozás nélkül választott ki engem és adott az ütéshez. Kelet tekintete dühösen villant Nyugatra. Dél meglepve nézte, de csöppet sem elégedetten. Túlságosan jól tudta, hogy a felvétel egyetlen teljesítési esélye szállt el ezzel a manőverrel. Megtette még amit tudott, de nem jutott le az asztalra, és kiadott két pikk ütést Keletnek.

– Látod mi történt – mondta emberem Keletnek, akinek pillanatnyi mérge már elszállt. – Ki kellett használnom kitűnő káró hívásodat, hogy kimásszak a csávából. Ha nem szabadulok meg a kőr bubitól, Kelet elveszi a külső színeimet a pikk ász-király lehívásával, lehívja a treff ászt és végjátékba hoz körrel. Akkor csak trefem maradt volna és az asztal figurái ütéshez jutottak volna. Szerencsém volt, hogy időben felismertem a helyzetet.



Egyedül a Treff Bubinak volt hozzászólni valója:

– Lefogadom, Nyugat élvezte a partit – jegyezte meg kőrövendőn – semmi sem szerez nagyobb élvezetet egy ellenjátékosnak, mint amikor lehetősége van a parti elején tenni valamit, amivel a felvételt biztosan elbuktatja, utána pedig csendesen szemlélheti a felvevő vergődését. És – tette hozzá hevesen – nincs szükségem Pikk Bubira, magamtól is tudom, hogy ez szimpla szadizmus. Erre az a válaszom: „Na és?”. Egyetértek veled abban, hogy a bridzsasztalnál, mint az életben is, az emberek motivációi sokfélék és szeretnék sok rejtett, féktelen vágyukat kielégíteni. Az egyetlen különbség, hogy a bridzsasztalnál mindez ártalmatlan,

amíg az udvarias viselkedés megmarad. Karóba húzhatod ellenfeleid és kiélvezheted agóniájuk minden pillanatát, feltéve, hogy derülségedet véka alá tudod rejteni.

– Túl sok ma itt a filozófia – szólt közbe nyersen Pikk Ász. – Azért vagyunk itt, hogy szórakoztassuk Róbert Mestert, nem pedig azért, hogy kultúránkkal és tudásunkkal lenyűgözzük, ahogy' azt egyesek képzelik. Biztos vagyok benne: amit ő hallani akar, az nem más, mint a legizgalmasabb vagy a legérdekesebb parti, amelyben részt vettünk. Most, kuriózumként, elmondom féltve őrzött, lelkemet átjáró emlékemet, amely nem egy parti, hanem utólagos elemzés. Ahogyan az már ilyenkor lenni szokott, sok-sok érzellemmel átfűtve: mennyire ezt én meg tudom állapítani, még a szadizmus sem marad ki. A mélyén azonban semmi más nincs, csak a legjobb ellenjáték a legjobb felvevőjáték ellen. Bridzs a legmagasabb szinten. És olyan okból, amelyre hamar fény derül, történetemnek ezt a címet adom:

„Csiri a varázslat, biri a parádé”

(Pikk Ász elbeszélése)

Oferini esténként színültig töltött amfi-teátrumok publikumát ejtette egyik ámulatból a másikba, amint eltüntetett és elővarázslott ezt azt. Világhírű illuzionista volt. Néhány este, amikor az előadás már véget ért és a közönség hazafelé menet hitetlenkedve arról beszélgett, hogy „ezt mind trükkökkel csinálta”, a nagy varázsló ebbe a klubba tért be, hogy játsszon egy vagy két robbert. Egyszer, amikor észre sem vette, mennyire későre jár, a bridzsklubot már üresen találta, eltekintve egy maroknyi embertől az egyik asztal körül, ahol két régi játékos szenvedélyesen vitatkozott egy kiostzásról. Íme:

	♠–		
	♥A1083		
	♦D432		
	♣AK752		
♠A108653		É NY K D	♥72
♥DB964			♥75
♦8			♦KB107
♣8			♣DB1094
	♠KDB94		
	♥K2		
	♦A965		
	♣63		

Mindketten korrekt, jó játékosok voltak, de mint annyian ebből a típusból, többre tartották magukat, mint arra alapjuk lett volna. Teljességgel ellentétes temperamentumú játékosok voltak. Az egyik a legteljesebb mértékig túlfűtött volt, a másik pedig hideg megvetéssel szemlélte mindent, ami az ő vélekedésétől eltért. Minthogy valódi nevük nem sokat számít, nevezzük őket Hevesnek és Jegesnek.

Partnerek voltak Észak-Dél vonalon, a fenti lapokból három szanig licitáltak és kétszer elbukták. Eleinte egymás licitjeit kritizálták, majd amikor Oferini csatlakozott a nézők csoportjához, éppen egyet-értettek abban, hogy káró felvétel lett volna a legjobb, és a vitatkozó felek azt mérlegelték, hány ütést érhet el Dél ebben az esetben.

– Nos, azzal kezdeném, hogy legalább három káró felvétel teljesíthető egy pikk lopással, egy pikk ütéssel, két kör ütéssel, két treff lopással és az adu ásszal – mondta Jeges.

– Ki hallott már olyat, hogy lopásokat ilyen örült formában számolgassanak? – Fortyant fel Heves – De ha már ebben az irányban indul az elemzéssel, legalább lehetne akkurátus. Dél több ütést tud elvinni, mint amennyit az ujjain meg tud számolni!

– Ön túloz. Azt mondtam, legalább kilenc ütés, de úgy vélem, Dél tízet is tud ütni. Ez azonban a határ.

– Valóban, ez volna? De halljuk előbb, hogyan célozza meg ön a tíz ütést.

– Mivel indul Nyugat? – kérdezte Jeges.

– Nem fontos. Mondjuk a treff nyolccassal.

– Ebben az esetben ütök az ásszal és lehívom a káró ászt, hogy elvegyem Nyugat egyetlen aduját. Magas pikket hívok, Nyugat fedi az ásszal, az asztal ellopja. Lehívom a treff királyt és lopok egy trefet. Az asztalra megyek a kőr ásszal és lopok egy újabb trefet. Lehívom a kőr királyt és egy magas pikket. Ez után kis pikket hívok. Nyugat fed, de én nem lopom el az asztalon. Nyugat újra pikket hív és én újra nem lopom el. Keletnek azonban csak aduja marad, muszáj lopnia, és most adut kell hívnia, az asztali káró dámát ezzel ütéssé növelve, tizedik ütésemet adva. Éppen négy kárót teljesítettem.

A kibicek elismerően hümmögtek.

– Milyen színtelen-szagtalan semmisség ez! – virtuskodott Heves. – Azt mondom önnek, eggyel többet tudok ütni, ahogy' ez általában lenni szokott. Gémet teljesítsek káróban.

– Megkontrázom az ön öt káró felvételét – szólta hűvösen Jeges.

– Én rekontrázom. Tíz fontért, ha nem fél fogadni – Heves szinte kiabált.

– Rendben! Én is a treff nyolccassal indulok – jött a fagyos válasz.

– Íme hát. Első ütés, treff ász. Második, káró ász. Harmadik, treff király. Negyedik, treff lopás. Ötödik, pikk figura, fedve, ellopva. Hatodik, treff lopás. Hetedik a kőr ász. Nyolcadik: treff lopás. Kilencedik: kőr király. A tizedik egy magas pikk. Tizenegyedik egy újabb magas pikk, amire az asztal eldobja utolsó körjét. Keletnek már csak három aduja maradt. Muszáj ütnie és villájából elhívnia. Felületesen szemlélve ugyanazt az irányt követtem, mint Ön, de sikerült eggyel többet ütnöm.

A kibicek nagy élvezettel figyelték az eseményeket. Jeges elővette tárcáját és átadott két ötfontos bankjegyet Heves-

nek. Oferini ezt a pillanatot választotta, hogy előlépjen a nézők csoportjából. Kedvesen Hevesre mosolygott és így szólt:

– Nem bánná, ha megkérném, fogadjon velem is, hogy tudja-e teljesíteni az öt kárót?

Heves gúnyosan válaszolt:

– Drága Oferini, olyan sok felesleges pénze van?

– Igen, épp tíz fonttal van több pénzem a kelleténél.

– Akkor rajta! Ön irányítja az ellenjátékot.

– Nos, Heves, én nagylelkű vagyok – jegyezte meg Oferini –, tehát a pikk ásszal indulok és felmagasítok Önnek három pikk ütést.

Néhány percig Heves viaskodott az új problémával, végül megadta magát. Oferini indulása elrabolt egy átmenetet az asztaltól, és már nem lehetett többé ellopni az összes trefet.

– Újragondoltam az ellenjátéknak ezt a változatát – mondta Heves lemondóan. – Csak tízet lehet ütni. Jegesnek végül is igaza volt.

– Nem, nem – szólta közbe Jeges, miután Heves átadta a két ötfontost Oferininek. – Megmutatom, ha megadja az esélyt, hogy visszanyerjem az előző tétet, hogy időnként eggyel többet ütök Önnél.

– Jogos kérés – mondta Heves. – Noha Oferini elszedte a tízest, amit Ön fizetett nekem, örömmel adok egy másikat önnek, ha tizenegyet tud ütni a pikk ász indulás ellen.

– Így kell játszani – mondta Jeges. – Elloptom a pikk ászt és az adu kettést hívom. Kelet a tízest teszi, és Dél ásza üt. Lehív egy magas pikket, az asztalról trefet kell dobni. A kőr királyt és a kőr ászt hívom és az asztalról kőr következik. Mit tesz Heves úr, mint Kelet?

Ez a helyzet:

♠—	♠—				
♥108	♥—				
♦D4	♦KB7				
♣AK75	♣DB1094				
♠10865	<table style="border-collapse: collapse; width: 100%; height: 100%;"> <tr> <td style="padding: 2px;">♠</td> <td style="padding: 2px;">K</td> </tr> <tr> <td style="padding: 2px;">NY</td> <td style="padding: 2px;">D</td> </tr> </table>	♠	K	NY	D
♠	K				
NY	D				
♥D96	♠DB9				
♦—	♥—				
♣8	♦965				
	♣63				

Heves hangosan elemzett:

– Ha treffet dobok, Dél lop és treffet hív az ászhoz. Újabb kórhívás következik. Hacsak nem lopok magasan, Dél újra lop, lemegy az asztalra a treff királlyal, és treffet lop. Most ismét három adum marad, és el kell lopnom Dél pikkhívását, az asztal pedig eldobja utolsó treffjét. A káró dámának akkor ütnie kell. A kutyafáját. Ez azt jelenti, az egyik kórt el kell lopnom. Az elsőt? Nem! Dél eldobná kis pikkjét a káró bubimra, és csak két magas adummal üthetnék.

Jeges: Várok döntésére uram! Engem csupán ez érdekel.

Heves: Ó, kárhozat! Treffet dobok.

Jeges: Ellopom, lemegyek az asztalra a treff ásszal és kórt hívok. Ön következik!

Heves: Ellopom a bubival, lehívom a káró királyt, és egyúttal megtanítom, hogy dicsekedni nem szép dolog, mert adut hívok és az asztal kapja meg a hívás jogát az utolsó adumtól, és az asztal treffet fog hívni nekem.

Jeges: Egy pillanat! Az asztali dámát bedobom a király alá, és tizenegyet ütök.

Heves tőle szokatlan csendességgel szemlélte a kártyákat, és kivett újabb két ötfontost a tárcájából, átadta Jegesnek, aki udvariasan megköszönte, majd Oferinihez fordult:

– Meg tudja esetleg buktatni az öt kárót ellenem is?

– Azt hiszem igen. Ugye nem ellenzi, hogy fogadjunk?

– Ószintén szólva tartok tőle, de tíz font

vár önre, ha meg tudja tenni. Folytathatjuk a játékot onnan, amikor az asztal kórt hív az ász és a király lehívása után?

– Igen. Treffet dobok.

– Ellopom – mormolta Jeges –, és miután az asztalra megyek a treff ásszal, újabb kórt hívok.

– Ellopom a bubival – mondta Oferini – és a treff dámát hívom.

Jeges a kártyákra meredt. Minden a fejetejére állt. Semmit sem tehetett, ami megakadályozta volna Keletet abban, hogy Káró Hetesével üssön.

Heves humora váratlanul visszatért:

– Micsoda fickó maga, Oferini! Elszedte tőlem Jeges pénzét és most Jegestől az én pénzemet. Maga a szerencse fia!

A kibicek hangosan nevettek, néhányan még tapsoltak is. A nagy illuzionista bemutatta különleges cirkuszi meghajlását, azután, mint aki egy előadást folytat, így szólt:

– Köszönöm uraim, köszönöm! És most, kérem engedjék meg, hogy lehetővé tegyem Heves és Jeges uraknak, hogy visszanyerjék pénzüket, minthogy állítom, teljesítem ellenükben az öt treff felvételt.

Hevesből és Jegesből kitört a nevetés és egy emberként válaszoltak:

– Nem fogadunk Önnel többet. Mutas-a meg!

– Örömmel – mondta Oferini. – Nézzék: ellopom a pikk ászot, és kis kárót hívok. Kelet a tizest teszi, Dél pedig kicsit rak. Kelet treffet hív, üt az asztal ásza, és az adu dámát hívom. Kelet fed és ütésben marad, Dél újra kicsit rak. Kelet treff hívását üti az asztal királya, és most két menetben felszedem Kelet káró bubihetesét. A második menet adu azonban Nyugatot beszorítja pikkben és körben. Az ellenjáték mindössze Kelet két aduütését viszi el.

A kiprovokált dörgő tapsvihár közepén Heves gyanakodva megkérdezte:

– Ez az utolsó szava, Oferini? Vagy a beszorítás megelőzhető valami módon?

– Persze, hogy van rá mód – mosolygott a mágus. – Ez a beszorítás csupán illúzió.

– Próbáljuk megkeresni az ellenszert –

mondta Jeges ambiciózusan. – Amikor Kelet üt a káró tízessel, tegyük fel, adut hív. Akkor mi a helyzet?

– Melyik adut? – kérdezte Oferini. – A hetest? Megütöm a kilencessel, és ellopom a pikk kilencest. Keletnek még mindig van egy aduütése, de ez minden. Ha Kelet a káró bubit hívja, tizenkettőt ütök, mert a dáma üt és a királyt beimpasszolom visszafelé jövet. Végül, ha a királyt hívja, Dél kihagyja és az asztalról deblokolom a dámát. Nem. Egyetlen módon lehet megakadályozni a beszorítást. Kelet feladata, hogy kört hívjon mindkét esetben, amikor aduval ütésbe kerül. Ezzel elveszi a beszorításhoz szükséges asztali átmenetet. A lelegején tehát Jegesnek volt igaza. A legjobb ellenjáték ellen a felvevő a legjobb játékkal sem üthet többet tíznél. Feltéve végig, hogy Nyugat a pikk ászsal indul. Ez elengedhetetlen a hatékony ellenjátékhoz.



A Kicsi Nép többsége kissé kábának tűnt a fejvesztett játékosok fortélyos kifosztásától, de Káró Kilences nagyon lelkes volt.

Oferini előadása kiváló színházi élmény volt – jelentette ki, – éppen ezért, minthogy reflektorfénybe került, nagyszerűen mutatta be az elsöre jelentéktelennek látszó különbséget a közepesen jó játékos és a mester között. Rengeteg partiban nem derül ki ez a különbség, de minduntalan előbukkan egy-egy leosztás, amely a mester számára olyan megfontolnivalót tartalmaz, amit az átlagos jó játékos egyszerűen nem is vesz észre. Elérhetik ugyanazt az eredményt, de a mester tapasztalatokkal gyarapodik, miközben a másik erről lemarad. Élénken él emlékezetemben egy ilyen parti. Én a felvevő kezében voltam, ott, ahol mi, a Pakli Népe, olvashatunk az emberek gondolataiban, és amibe így lehetőségem nyílt beelátni:
(Folytatjuk) **Fordította: Talyigás Péter**



**PIATNIK Budapest Kft. 1036 Budapest Nagyszombat utca 1.
Telefon 388-4122, 388-4123 Fax. 250-0272**

·MKB·

A pénz boldog itt



Féko & Nyiri © '99 VaBarq

Nemcsak a húszéveseké

Tied a világ. Hangos zene, utazás, barátok. Kit érdekel, hogy mi lesz harminc év múlva? Amikor halkabb a zene, kevesebb a szórakozás, mélyebbek a barátságok. Kit érdekel, lesz-e elég erőd és pénzed,

hogy biztonságban élhess? Akit érdekel annak már most megnyugtató megoldást kínál az MKB Nyugdíjpénztár.

Gondold meg és dönts úgy, hogy 60 évesen is tied legyen a világ!

M A G Y A R K Ü L K E R E S K E D E L M I B A N K R T.

1056 Budapest, V., Váci utca 38., Telefon: 269-0922, Fax: 269-0959

Ron Gerard

Óvások új szemszögből (III. rész)

VII.

A cikkben a szerző saját nézeteit fejtí ki, amelyek nem feltétlenül egyezők az ACBL álláspontjával.

Mi történik akkor, ha egy játékos jogosulatlan információhoz (UI) juttatja partnerét, de nem lassú, hanem túl gyors licit-tel? Vagyis, hogyan is kell reagálnunk, ha partnerünk villámsebességű licittel juttat tudomásunkra lényeges információkat?

Csak, hogy mindannyian ugyanarról az alapról induljunk el, emlékezzünk arra, hogy a licit ütemének megváltoztatása nemcsak lassú, hanem felgyorsított bemondással is történhet. A szabályok 16. paragrafusának a. pontja rögzíti, hogy jogosulatlan információhoz juthatunk... „miután a partnert... félreérthetetlen habozás vagy szokatlan gyorsaság olyan másodlagos értesülésekhez juttatja, amely egy licitet vagy játékot sugallhat, (s ekkor) partner a logikailag egyenértékű akciók közül nem választhatja azt, amelyet egyéb akciókkal szemben a másodlagos értesülés bizonyíthatóan sugallhatott.” Gondoljunk csak az ugró licit előtti figyelmeztetésre. Ha például a kizáró utáni licitáló időkorláttól függetlenül licitálhatna, gyors licitje jogosulatlan információ adhatna partnerének, okot adva az eredmény módosítására. E játékosnak még akkor is „normális” ritmusban kell licitálnia, ha sejtí, hogy partnere keze nem éppen a legmegfelelőbb. (A fordító példája: gyenge 2 körös indulást követő villámgyors passz, majd passz után 4-1-4-4-gyel, 15 ponttal passzolni(!) nem tarthat az elfogadható licitek körébe.)

Az óvási bizottságok elé vajmi ritkán kerülnek ilyen esetek, s ha mégis, általában nagy gondot okoz annak megbízható eldöntése, hogy mit is sugallt (ha sugallt) a gyors licit.

♠ADB1086532

♥D94

♦–

♣A

NY	K
----	---

♠7

♥K65

♦85

♣KDB10953

A licit:

Nyugat

Kelet

2♣

3♣

3♠

4♣

4♠(1)

passz

(1) állítólagosan villámgyors licit.

Csak tízet lehetett ütni, a felvevő szempontjából az adu király is, a kőrász is rosszult. Észak-Dél azt állította, hogy a 4 pikk licit szükségtelenül gyorsan történt, hogy ez a tempó nem javasolta a további licitet, s hogy Kelet passza – az adott kézzel – igencsak szokatlan, hiszen számos alternatíva kínálkozott. Észak-Dél kérte, hogy az eredményt módosítsák 5 pikk mínusz 1-re, arra, amelyet csapattársaik és számos más pár is elért. Kelet-Nyugat szerint semmi helytelen dolog nem történt a 4 pikk licit előtt. (Ugye, ismerős szöveg?)

Az óvási bizottság nehéz helyzetben volt, amikor a tényeket kellett tisztázni, s voltak olyan elemek is, amelyek nem tartoznak szorosan e cikksorozat témakörébe. Végeredményben a bizottság úgy döntött, hogy a 4 pikk licitet nem normális tempóban adták le. Kérem, fogadják ezt tényként, hogy végre ráterhessünk a dolgok lényegére: a gyors 4 pikk jobban sugallta-e Keletnek a passzt, mint valamilyen más logikus alternatívát (5 treff, 5 kőr, 6 treff)?

Keletnek – partnere 2 treff indulása után – szokatlanul jó keze van, olyan, amely (szemre kacsingatván) könnyen túlzásokra csábíthatja. Ha csak a felszín nézzük, Kelet passzát nyilvánvalóan sugallta a leállást javasoló, kérő, követelő tempójú 4 pikk. Ugyanakkor ez a leállás, leállítás csak Nyugat lapértékelése volt pikk felvétel esetén, Kelet eddigi licitjeinek figyelembe vételével. Keletnek treff szemre még Nyugat esetleges sikénjével szemben is esélyes keze volt.

Például, Nyugatnál lehetett volna:

♠AKDxxx, ♥Axx, ♦Axx, ♣–, amivel gyorsan leáll 4 pikkben, bár a 6 treff jó esélyű.

Vagy – még a treff miszfitet is mérlegre vetve – lehetett volna pikk játékra jobb keze, mint elképzelte volna. Tegyük fel, hogy Nyugatnál ♠AKDBxxxx, ♥Dxxx, ♦–, ♣A van: olyan kéz, amellyel még a 4 pikk is bukhat, ha Kelet piros színeit megcseréljük, s az aktuális Kelettel szemben a 6 pikk gyakorlatilag a kör ász helyzetén múlik. Ha Kelet úgy dönt, hogy tovább licitál, akkor 5 treff tűnik a logikus folytatásnak. Adott körülmények között azonban Kelet kezét olyan nehéz helyesen értékelni, hogy még a 6 treff felvétel is jónak tűnhet azokban az esetekben, amikor Nyugatnak esze ágában sincs emelnie partnere 5 treff licitjét (lásd előző példánkat). A bizottság szerint Nyugat pikk leállást javasoló tempója nem sugallt egyértelmű választást Kelet logikus alternatívái között, s helybenhagyta az asztalnál elért eredményt.

Az ilyen esetekben, amikor a 4 pikk passza, az 5 treff bemondása vagy a 6 treffre történő ugrás mindegyike véletlenszerűen produkálhat jó vagy rossz eredményeket (az 5 kör licit kiesett a küzdelemből), és egyik akciót sem javasolják teljesen egyértelműen, nincsen helye a módosított eredmény előírásának.

**Az ACBL Bridge Bulletinből fordította
Kertész Ádám**

(I. rész: *Bridzsélet*, 2000/4. szám,
II. rész: *Bridzsélet* 2000/6. szám.)

Messze az élvonaltól!

Bridzs etika itthon és külföldön

Az utóbbi időben – elsősorban az internet segítségével – sokat olvasok a világ nagyobb bridzs eseményeiről. Ezek az eseményeken szinte mindig közzéteszik az óvások eredményét is, amelyek szerintem tanulságosak lehet(né)nek a mi ítélezőink számára is. Az ítéletek egyre inkább tükrözik az Amerikai Egyesült Államok-

ból származó, Bobby Wolff által „active ethics”-nek nevezett elvet. (Bobby Wolff a Bridzs Világszövetség volt elnöke, többszörös világbajnok, jelenleg aktív zsürielnök.) Ennek egyik fontos eleme: bármilyen jogosulatlan információhoz jutunk, úgy igyekezzünk eljárni, hogy ez az információ ne befolyásolja játékunkat! Ha logikus alternatívaként felmerül olyan licit vagy játékmód, amely a jogosulatlan információ ellen való, akkor azt kell választani!

Erre két (ellen)példát mutatok be az idei Bétel bajnokságból. A partikat név nélkül írom le, mert írásom nem az adott játékosok ellen irányul és talán – különösen a második parti esetében – a magyar játékosok jó része még velük van hasonló véleményen. Céлом inkább az, hogy Magyarországon is mind tisztább legyen a játék – mit sem veszítve szórakoztató jellegéből, ami okot ad a bridzs szeretetére. 1.) Kelet lapja: ♠Bxx, ♥Kxxx, ♦Axxx, ♣Bx. A licit:

É	K	D	Ny
1♣	passz	1♦	1♥
1♠	2♦*	passz	2♥
passz	?		

* kör emelés, invit lap

Én úgy gondolom, a fenti lap jó sima emelésre, gyenge invitre körben! (Képzeld el ugyanezt a lapot a két bubi nélkül, amelyek valószínűleg nem sokat érnek a felvevőjátékban). Esetleg – bár szerintem nehezen – elképzelhető, hogy valaki olyan erősnek értékeli, hogy a 2 körre még mond 3 kört.

Az adott esetben viszont a partnertől Észak megkérdezte a 2 káró licit jelentését, és Nyugat azt válaszolta, hogy az természetes licit volt. Szerintem ezen jogosulatlan információ birtokában szóba sem jöhetne, hogy Kelet ezzel lappal még egyet licitáljon. Még akkor sem, ha eredetileg ez lett volna a szándéka.

Amikor Kelet a lappal 3 kört mondott, partnere 4-re emelte és zsürit hívtam, az ellenfél nem is igazán értette, miért teszem, sőt a zsüri is helybenhagyta az asztalnál elért, teljesített 4 kört (a felvétel terített volt,

Minőség és Megbízhatóság!!!

Fiatal minőségbiztosítási szakmérnökökből álló csapat vállalja cégek, vállalkozások ISO 9001, -2, -3-as minőségbiztosítási rendszerének kiépítését, tanúsításra való felkészítését, illetve minőségügyi előadások, oktatások megtartását.
(SPC, MSA, FMEA, QS 9000, stb.)

Vladimpex Kft. – TWQ csoport

1072 Budapest, Dob u.46/B

Telefon: (30) 954 68 55, Fax: 342 20 72

E-mail: twq.vd@mail.inext.hu

Köszönjük érdeklődését!

TWQ
eam ork for uality

nem adtunk ütést). Az óvási bizottság aztán az eredményt 2 kör + 2-re módosította.

2.) É-D az „enyhén” optimista 1 szan (15-17 pont) – 3 szan licit után küzd a gémfelvételben. A felvevő: Észak. Nyugat a következőket látja (nem biztos, hogy minden középlapra jól emlékszem, de a parti szempontjából fontos lapok kiosztása nagyjából az alábbi volt):

♠10xxx	<table style="margin: auto;"> <tr><td style="font-size: 2em;">NY</td></tr> <tr><td style="font-size: 2em;">D</td></tr> </table>	NY	D
NY			
D			
♥A9x			
♦Bxx			
♣Axx			
♠Dxx			
♥Kxx			
♦K10xx			
♣10xx			

A partner kör bubi indulását a felvevő üti a dámával, majd treff királyt hív, amibe partnerünk a kettést teszi. A megbeszélte jelzésrendszer ebben az esetben fordított Smith Peter, azaz kis lap az induló színének folytatását kéri. Mi a teendő?

Szerintem a helyzet a következő: partnerünknek szinte biztosan lesz egy beütése a körjein kívül. Ha 5-ös körje van, a felvevőnek pedig 5-ös treffje, akkor lehet olyan kiosztás, hogy csak a kör ász, kör hívás buktat. Példa a felvevő lapjára: ♠KBx, ♥Dx, ♦Axx, ♣KDBxx.

Ha viszont partnerünknek jó pikkje van, akkor pikkre kell fordulni. A helyes ellenjáték minden bizonnyal a treff kihagyása, hogy utána információt kapjunk a partnertől.

Mi a helyzet viszont, ha partnerünk a treff király hívásba jól láthatóan gondolkodik és úgy teszi a kis treffet? Ez két jogosultatlan információt ad számunkra:

- partnerünknek van még egy treffje,
- valamiért nem egészen biztos abban, hogy tetszik neki a kör hívás (ld. fordított Smith Peter).

Az adott helyzetben Nyugat egyből megütötte a treffet az ásszal és pikket hívott, amire a felvétel simán bukkott kettőt. Partnerének negyedik kör B10-e volt, pikkből pedig AB9x-e.

A felvétel az adott lapok mellett kör ász, kör hívás után is elbukott volna jó el-

lenjátékra, de nem is ez az érdekes hanem az, hogy szerintem a magyar játékosok 98 százalékanak eszébe nem jut, hogy ez a játékmódszer nem teljesen etikus. Abban is biztos vagyok, hogy érvelésemet sem a zsűri, sem az óvási bizottság nem fogadná el még akkor sem, ha a kör ász, kör hívás automatikusan „tömné” a felvételt.

Sokan biztosan az olvasók közül is úgy érzik, hogy a második partihoz hasonló esetek csak mondvacsinált problémák, hogy Észak-Dél utólag, a zsűri segítségével „teljesíttessen” egy reménytelen felvételt.

Hogy a szkeptikusoknak alátámasszam érveimet, hasonló példát mutatok a 2000 őszen zajlott Vanderbilt Kupáról. Erről a versenyről azt kell tudni, hogy az Egyesült Államok 4 legnagyobb versenyének egyike, kieséses board-a-match csapatverseny. Egy adott partiban amelyik csapat többet ír, az 1 pontot kap, a másik 0-t, azonos eredmény esetén 0.5 pontot mindegyik csapat. Ebből következik, hogy egy partiban a bukások és szurók száma is fontos szerepet játszik. A parti a következő volt:

♠D953	<table style="margin: auto;"> <tr><td style="font-size: 2em;">E</td></tr> <tr><td style="font-size: 2em;">NY K</td></tr> <tr><td style="font-size: 2em;">D</td></tr> </table>	E	NY K	D	♠B82
E					
NY K					
D					
♥KB		♥108653			
♦A53	♦86				
♣AK93	♣D82				
♠A10764	<table style="margin: auto;"> <tr><td style="font-size: 2em;">E</td></tr> <tr><td style="font-size: 2em;">NY K</td></tr> <tr><td style="font-size: 2em;">D</td></tr> </table>	E	NY K	D	
E					
NY K					
D					
♥A94					
♦D104					
♣106					
♠K					
♥D72					
♦KB972					
♣B754					

Észak játszik 3 szan, Nyugat 1 pikk indulása után. Kelet kis pikkkel indul, a dámát üti az ász, és a kis pikk hívásra Észak elmegy a királlyal. Kelet az első akadályt sikeresen veszi és nem dobja be a bubit.

Most Észak kihívja a kör királyt, amit Nyugat gondolkozás után kihagy. A felvevő megadja a káró impasszt, Nyugat üt és kihívja a legkisebb pikkjét.

Ezt most Kelet megütötte és kört hívott, így a felvétel kettőt bukkott.

A parti az óvási bizottság elé került, ahol a következő érvek merültek föl:

– Azzal, hogy Nyugat gondolkozott a kőr király kihagyásán, Kelet jogosulatlan információhoz jutott. Az információ nélkül Nyugat kis pikk hívása treff folytatást sugallt.

– A kőr király hívás szinte biztosan az ász nélkül történt, hiszen különben csak akkor lenne értelme, ha a felvevő szándékosan arra játszik, hogy ezután az ellenfél azt hiszi, hogy nincs nála az ász.

– Kelet ráadásul tudta, hogy kőr hívásra a felvétel biztosan bukik, hiszen ha partnerének treff ásza van, Északnak csak 8 ütése van.

– Azonban a verseny jellege miatt számít az is, hogy hányat bukik a felvétel.

A zsűri azt ítélte, hogy Kelet trefet hívott, a felvevő valószínűleg nem tette rá a bubit, így az eredmény 3 szan – 1. És az óvási bizottság

ítélete: igaz, hogy gondolkozás nélkül is 100 esetből 95-ször Nyugatnál lesz a kőr ász, Keletnek nem szabad használnia a jogosulatlan információt és – partnere kis pikk hívására reagálva – treffet kellett volna hívnia. Ráadásul a véletlen vonal számára úgy adták meg a lehető legjobb eredményt, hogy az ítélet szerint Észak a treff hívásra rárakta a treff bubit és így tíz ütést ítéltek



HOTEL HELIKON **KESZTHELY**

Maradjon három éjszakára!

(Ajánlat min. 3 éjszakai tartózkodás esetén)

szállás félpanzióval, uszoda-, szaunahasználat

Ár: 5 400 Ft-tól/fő

+üdülőhelyi díj

Hotel Helikon***

8360 Keszthely, Balaton-part 5.

Tel.: 83 311 330 Fax: 83 315 403

Rezerváció: Tel.: 83 500 746 Fax: 83 500 745

Member of the

DANUBIUS HOTELS GROUP

meg neki. A tíz ütés azért volt fontos, mert a másik asztalon hasonló kezdés után Nyugat hibásan megütötte az első kört és a felvevő 9-et ütött. Azaz az adott asztalnál hiába produkált Nyugat jobb ellenjátékot, a jogosulatlan információ felhasználása miatt ellenfele jobb eredményt kapott nála!

Jó lenne, ha hazánkban is eljutnánk ilyen ítélezési gyakorlathoz! **Szalka Tamás**

Új technika! avagy kis rémtörténet

Színhely: VW (Vidékiek Vándordíja verseny), Pécs, Dömörkapu Étterem, Idő: 2000. november 04. (a nap nem süti), A játzó személyeket fedje a feledés jótékony homálya!

A kiosztás:

♠A		♠B109
♥D10875		♥43
♦K10742		♦986
♣54		♣98763
♠D	É	
♥K62	NY	K
♦ADB53	D	
♣KDB2		
	♠K8765432	
	♥AB9	
	♦-	
	♣A10	

Dél indul. Nyílt terem

É	K	D	Ny
-	-	4♠	kontra
körpassz			

Zárt terem

É	K	D	Ny
-	-	1♠	kontra
rekontra	2♣	5♠	passz
6♠	körpassz		

A nyílt teremben annak rendje és módja szerint 4 pikk kontra egyenlő (1 pikk, 1 kör és 1 treff kiadó.) A mi asztalunknál a licit kis-sé eltért a szokványostól, mellesleg pedig a hangulat sem volt a mélyponton. Nem hiszem, hogy licitünk – rekontra, 5 pikk majd 6 pikk – a nagymesterek tetszését elnyeri, de a licitdinamika az adott körülményeknek megfelelő volt.

Most nézzük, hogy hármunknak (az asztal nem játszik) hogyan sikerült teljesíteni.

Treff király indulásra leterül az asztal, gyomrom összeugrik. Nem éppen ezt a lapot reméltem, de a rekontrát nem érheti gáncs és megvetés. A teljesítés feltétele világosan látszik; szingli vagy dubló kör király Keleten és kettő-kettő pikk. Ekkor viszont akár 13-at is üthetek. Igaz, Nyugat kontrája ez ellen szól. Mit tegyek?! A nevezést befizettem, (le)játszva akarom megbukni a partit. (Anatolika professzoromnak volt ez a szokása vizs-

Ötödik alkalommal várja látogatóit az

Enteriőr-Milió

Nemzetközi üveg, porcelán, kerámia, antikvitás és
beltéri dekoráció szakkiállítás és vásár

március 14-től 18-ig, a Pesti Vigadóban

Kísérő programok:

Előadóművészek kamarakiállítása

Kerámiakészítési bemutató

Lakberendezési tanácsadás

Egzotikus növénybemutató

A kiállítást Szász Endre festőművész
nyitja meg, aki a helyszínen dedikálja
SZÁSZ-ORSZÁG című könyvét.



További információ: COMPEXPO Kft. Tel.: 317-1933
www.compeppo.hu

gán, hogy az első megszólalásból (abszorpció-adszorpció) kirúgásra ítélt delikvenst még vagy harminc percig feleltette, hisz a diák is befizette a nevezési díjat.) Felmérvén a sanyarú helyzetet, nekiláttam a feladatnak, s kellő határozottsággal az alábbi sorrendben játszottam ki a lapokat:

	Ny	É	K	D
1.	♣K	♣4	♣7	♣A
2.	♠D	♠A	♠B	♠2
3.	♥6* *	♥5*	♥4	♥B
4.	♦5	♦2	♠9	♠K
5.	♣2	♦4	♠10	♠4
6.	♥2	♥7	♥3*	♥A

* Kelet csuda mérges volt, a lapot csuklóval az asztal közepére csapta

Nyugat 11 lapomat ismeri – 8 pikk, 1 treff, 2 kör – de mi lehet a két ismeretlen?

Eddig igyekeztem gyorsan lejátszani, most fokozni szerettem volna a tempót. De Nyugat minden további pikk hívásomnál többet és többet gondolkodott. Nem hittem, hogy tizenkettőt fogok ütni, de az látszott, hogy Nyugat elvesztette a fonalat, Kelet-Nyugat között leomlott a „bridge”.

7.	♦3	♣4	♣3	♠8
8.	♦B	♥8	♣8	♠7
9.	♣B	♥10	♦6	♠6
10.	♦D	♥D	♦8	♠5

A háromlapos végállás (álvégállás):

♠			
♥			
♦	K107		
♣			
♠			
♥			
♦			
♣			
♠			
♥			
♦			
♣			

11.	♣D	♦7	♦9	♠3
12.	♥K	♦K	♣9	♣10
13.				♥9

Függöny. Kelet ekkor felvette nagykabátját és elhagyta a termet. Technikai szünet következett. Ebben a pillanatban jutott eszembe az új technika elnevezése: három színben fokozatos álbeszólás!

Arvay Gyula

Meghívó a 24. Nemzetközi Budapest Bridzs Fesztiválra 2001. március 13-18.

Hotel Griff, Budapest, Bartók Béla út 152.

PROGRAM:

Március 13. (kedd)	18.00	Butler Páros verseny
Március 14. (szerda)	17.00	Dán Csapatverseny 1-4. forduló
Március 15. (csütörtök)	14.00	Dán Csapatverseny 5-9. forduló
Március 16. (péntek)	15.00	Vegyés páros 1. forduló
	18.00	Vegyés páros 2. forduló
	21.00	Egyéni verseny
Március 17. (szombat)	15.00	Mitchell Páros verseny 1. forduló
Március 18. (vasárnap)	14.00	Mitchell Páros verseny 2. forduló
	19.30	Díjkiosztás

NEVEZÉSI DÍJAK, NEVEZÉSI HATÁRIDŐ, DÍJAZÁS:

BUTLER PÁROS

Nevezési díj: 1 200 Ft/játékos
Nevezési határidő: 13. kedd 17.00

1. díj: 10 000 Ft
2. díj: 8 000 Ft
3. díj: 6 000 Ft
4. díj: 5 000 Ft

DÁN CSAPAT
Nevezési díj: 2 000 Ft/játékos
Nevezési határidő: 14. szerda

VEGYÉS PÁROS

Nevezési díj: 1.200 Ft/játékos
Nevezési határidő:

16. péntek 14.00

1. díj: 15 000 Ft
2. díj: 10 000 Ft
3. díj: 8 000 Ft
4. díj: 6 000 Ft
5. díj: 5 000 Ft
6. díj: 5 000 Ft
7-8. díj: 4 000 Ft

16.00
1. díj: 60 000 Ft
2. díj: 40 000 Ft
3. díj: 25 000 Ft
4. díj: 15 000 Ft
5. díj: 12 000 Ft
6. díj: 10 000 Ft

MITCHELL PÁROS
Nevezési díj: 3 000 Ft/játékos
Nevezési határidő: 17. szombat

EGYÉNI

Nevezési díj: 1 200 Ft/játékos
Nevezési határidő:

16. péntek 20.00

1. díj: 10 000 Ft
2. díj: 7 000 Ft
3. díj: 5 000 Ft
4. díj: 4 000 Ft
5. díj: 4 000 Ft
6. díj: 3 000 Ft
7-8. díj: 3 000 Ft

13.00
1. díj: 60 000 Ft
2. díj: 40 000 Ft
3. díj: 30 000 Ft
4. díj: 20 000 Ft
5. díj: 15 000 Ft
6. díj: 15 000 Ft
7-8. díj: 12 000 Ft
9. díj: 12 000 Ft
10-12. díj: 10 000 Ft

Minőségi szolgáltatás igényes megrendelőknek



Vállaljuk jogi, gazdasági, műszaki szakszövegek fordítását, lektorálását minden európai nyelven.

Az elkészült anyagot az Ön igényei szerinti külsővel szállítjuk.

Csak profi fordítókkal dolgozunk!

Ez a minőség garanciája!

Kívánságára beszerkesztjük az ábrákat, fotókat, hogy Ön kiadványait vagy egyéb dokumentumait professzionális formában adhassa ki a kezéből.

*Információval bármikor rendelkezésére áll:
Szabó László ügyvezető igazgató és lelkes csapata*

1062 Budapest, Bajza u. 52., 115. szoba

Telefon: (00-36-1) 269-54-18

Fax: (00-36-1) 428-03-62

E-mail: officomp@mail.inext.hu

EREDMÉNYLISTÁK, 2001. január-február

Dunaújváros páros

2000. DECEMBER 27.

1. Rosta-Hajdu	64,39
2. Balogh-Kotányi	63,34
3. Árvay-Horváth	62,70
4. Vági-Komor	60,29
5. Kovács-Nyárádi	59,54
6. Kuttner-Gál	59,18
7. Nyárádi-Nagy	56,58
8. Balásy-Dienes	56,54
9. Bartók-Kiss	54,81
10. Beck-Árgay	54,75
11. Papp-Vétek	53,78
12. Beck-Csehó	53,20
13. Rásonyi-Szalay	53,14
14. Szabó L.-Szabó Cs.	52,94
15. Ferge-Liska	52,88
16. Marjai-Kemény	52,61
17. Bánhegyi-Plesz	52,44
18. Dörnyei-Simonidesz	52,37
19. Oláh-Bikki	52,25
20. Sereghy-Mátyási	51,63
21. Mezei-Nyárádi	51,14
22. Hodosi-Bodnár	50,94
23. Várkonyi-Pintér	50,75
24. Trencsényi-Trencsényi	50,62
25. Iványi-Éfess	50,28
26. Serdiült-Szabó	49,81
27. Kántor-Kállai	49,25
28. Hegedűs-Honti	49,07
29. Vida-Jakus	49,02
30. Bodor-Szalár	48,97
31. Darók-Novotny	48,87
32. Bukowski-Visnyovszki	48,77
33. Rényi-Jankó	48,36
34. Marjai-Bódis	48,32
35. Bánóczki-Rombauer	48,00
36. Kovács-Nagy	47,59
37. Kállai-Martinkó	46,95
38. Horváth-Kovács	46,81
39. Madi-Solti	46,46
40. Rózsa-Horváth	46,44
41. Szabó-Wér	46,39
42. Czár-Szabó	45,47
43. Schubert-Szabó	45,33
44. Juhász-Makay	43,26

45. Juhász-Zsák	43,03
46. Dömötöri-Plesz	41,76
47. Tasnádi-Magyar	41,75
48. Hegedűs-Szolnay	41,13
49. Madarász-Fekete	39,95
50. Szabó L.-Szabó T.	39,61
51. Hites-Németh	37,55
52. Kirschner-Bokor	37,46

Mecsek Kupa, Pécs

C S A P A T

1. Csepeli / 4 ÁSZ	209
Csepeli, Jakab, Széles, Kuttner	
2. Pécs Éliás	202
Éliás, Harsányi, Árvay, Horváth A.	
3. GALIM IBE	193
Gál, Winkler, Macskássy Szappanos, Magyar P.	
4. Istálló	187
Mezei K., Hegedűs O., Szilágyi L., Hajdu P.	
5. Pécs-Máté	185
Czirák P., Komor P., Starkey S., Vági Gy.	
6. Zagreb	185
M.Brkljacic, Protega, D.Diklic, Tesla	
7. Tigger	181
Balásy Zs., Dombi G., Hegedűs G., Hegedűs L.	
8. Szi-Lányok	177
Topolyi M., Beck M., Csehó Z., Welker J.	
9. Fészek	174
Gabos, Réti Zs., Földi, Marjai Gy.	
10. Ely	174
Honti L., Nagy E., Szabó I., Harangozó L.	
11. MI	172
Bánki Z., Bánki Zs., Szalka J., Wellner P.	
12. Interface	171
Bódis, Szalay, Rásonyi, Gombás	
13. Horn	168
Kovács Z., Nyárádi G., Varga I., Aczél P.	
14. Izobau	165
Benedek B., Kákóczki I., Sebes G., Bozzai P.	
15. Tolnatej	165
Horváth Gy., Kovács G., Rózsa K., Rózsa A.	
16. Szeged	162
Juhász, Halmi, Sziklai, Zsák	
17. Hazai	160
Pongrácz K., Hazai G., Ujlaki P., Hazai T.	
18. EURO	159
Beck, Trencsényi, Mészáros, Zelnik	
19. Pécs VMH	155
Trinn, Declava, Bari M., Matheovits	
20. Ladies-CRO	149
N.Sver, Pilipovic, I.Petrovic, T.Brkljacic, I.Juriscic, R.Muller	

21. Kerekes Kerekes Zs., Varga S., Fried, Kisgyörgy L.	149	16. Hegedűs O.-Mezei	54,28
22. Tánczos Tánczos B., Sarlós I., Vági E., Keszler Z.	145	17. Jakus-Vida	54,19
23. Lendva Artner I., Lendvai Kiss I., Mészáros G., Mészáros T., Solt	143	18. Benedek-Bozzai	54,04
24. Lokomotív Sülle F., Szommer B., Kollár J.Pálmai J.	140	19. Vági-Szvitacs	53,60
25. Dovál Dovál J., Saródy V., Pártos Gy., Saródy E.	135	20. Ihrig-Lovász	53,40
26. Pécs Skoda Zalai, Weisz, dr.Temesi, Kovácsné	133	21. Makay-Dessewffy A.	53,35
27. Pécs IV. Bari L., Móczán Z., Kispálné, Zombori A., Jakó	133	22. Dörnyei G.-Kotányi B.	52,97
28. Üvegfestők Tatár D., Ónódi B., Fenyvesi G., Garai P.	95	23. Németh Á.-Gáspár	52,88
Board-a-match csapat		24. Macskásy-Szapponas	52,46
1. Mezei Mezei, Honti, Széles, Kuttner	17,5	25. Éliás-Harsányi	52,03
2. Tutu Zsák Z., Juhász Gy., Beck, Csehó	14,5	26. Nagy E.-Honti	51,80
3. Pécs Bp. Komor, Vida, Jakus, Répás	13,5	27. Kovács B.-Kovács G.	51,37
4. Máté Vági, Kotányi B., Bohner, Dienes A.	12,6	28. Rásonyi-Gombás	51,07
5. Artemix Kerényi, Gárdos, Mészáros, Zelnik	12	29. Derzsényi-Hites	50,87
6. Tolnatej Fábián, Ötvös, Rózsa, Horváth Gy.	9,9	30. Aczél-Varga I.	50,80
7. Rásonyi Rásonyi, Gombás, Gáspár Z., Németh Á.	8,5	31. Kerényi I.-Gárdos G.	50,40
8. Móra {Mészáros G., Mészáros T., Artner, Kiss I.	7,5	32. Kovács-Nyarádi G.	49,79
P Á R O S		33. Welker J.-Topolyi	49,69
1. Gál-Winkler	63,78	34. Kákóczy-Sebes	49,54
2. Csepeli-Jakab	60,90	35. Solt-Kiss I.	48,67
3. Szalkáné-Bánki	59,49	36. Zalai-Weisz	48,61
4. Árvay-Horváth A. I.	59,10	37. Mészáros-Zelnik	47,86
5. Pjilipovic-Sver N.	59,09	38. Komor-Starkey	47,79
6. Bariné Matheovits L.	58,69	39. András-Molnár L. I.	47,40
7. Mixich A.-Sasek T.	57,94	40. Hazai-Pártos	47,17
8. Széles-Kuttner	56,29	41. Beck-Trencsényi	46,81
9. Kerekes-Varga S.	55,99	42. Fábián-Ötvös	46,72
10. Bánkiné-Wellner	55,76	43. Trinn-Decleva	46,54
11. Szalay-Bódis	55,68	44. Földi-Marjai Gy.	46,51
12. Sziklai-Halmi	55,26	45. Juhász-Zsák Z.	46,03
13. Szilágyi-Hajdu	55,13	46. Garai-Susits	45,97
14. Fried-Kisgyörgy	55,11	47. Tölgyesi-Éless	45,95
15. Kerényi A.-Surányi M.	55,07	48. Réti-Gabos	45,65
		49. Rózsa-Horváth Gy.	45,13
		50. Hazai-Ujlaki	44,99
		51. Bohner-Dienes A.	44,94
		52. Dombi-Hegedűs I.	44,92
		53. Brkljacic T.-Tesla	44,81
		54. Jakó-Keszler	44,60
		55. Beck-Csehó	44,10
		56. Kovácsné-Temesi	44,00
		57. Milic-Sasek Z.	43,99
		58. Magyar-Csipka	43,71
		59. Harangozó-Szabó I.	43,65
		60. Timárné-Cserjési	42,65
		61. Fenyvesi-Tánczos	41,01
		62. Saródy V.-Saródy E.	40,66
		63. Mészáros G.-Artner	40,65
		64. Tatár-Ónódi	37,42

Turbo M. Kupa

A KATEGÓRIA

1. Bárczy-Szamos	60,61
2. Székelyné-Dessewffy A.	60,25
3. Réti-Gabos	59,96
4. Csobán-Gáspár	59,87
5. Kováts-Nyárádi G.	59,45
6. Szőlősi-Bárczy	59,24
7. Nyárádi G.-Zalai	58,12
8. Macskásyné-Hajdu	57,89
9. Talyigás-Kállai I.	56,53
10. Szabados-Kuttner	56,36
11. Gyulai-Pásztor	56,19
12. Fővényi-Bleuer	55,82
13. Hódosi-Szurdi	55,39
14. Bozzai-Benedek	54,79
15. Garai-Szabó B.	54,71
16. Dienes-Balásy	54,42
17. Kákóczky-Sebes	54,34
18. Nagy E.-Vékony	54,28
19. Földesi-Klein	53,79
20. Szentés-Szatmáry	52,72
21. Iványi-Tóth A. I.	52,58
22. Szikszay-Pánczél	52,15
23. Hajdu-Hegedüs G.	51,94
24. Fekete-Bikki	51,87
25. Argay-Magyar-Siba	51,56
26. Gáspár-Jeszenkovits T.	51,34
27. Andrásfai-Örtel	51,16
28. Bíró-Hámori	50,94
29. Varga E.-Szabó I. I.	50,94
30. Darók-Novottny	50,73
31. Szolnai-Riesz	50,57
32. Bohner-Dienes	50,43
33. Homonnay T.-Simmelweis Z.	50,41
34. Surányi M.-Pál	50,37
35. Beck-Trencsényi	50,25
36. Sándor-Baksay	49,98
37. Ferenci-Kapcsos	49,68
38. Mallászné-Artner	48,53
39. Jakus-Vida	48,42
40. Vass-Macskásy	48,41
41. Nyárádi I.-Nagy I. II.	48,34
42. Éliás-Mészáros	47,92
43. Dörnyei G.-Kotányi B.	47,60
44. Fábán-Ötvös	47,50
45. Oláh-Zwada	47,41
46. Gárdos-Hittmann	47,39
47. Bartis-Marjai Gy.	47,16

48. Bródi-Jung	47,12
49. Székely-Doby	46,87
50. Gyárfás-Kalmár	46,15
51. Mráz-Zombori	46,10
52. Tölgyesi-Söpkézne	45,80
53. Borbélyné-Gasztznyi G.	45,61
54. Janky-Barkó	45,48
55. Hegedus J.-Kovács Gy. Sz.	44,84
56. Bukowski-Visnyovszki L.	44,66
57. Kacsó hp.	44,01
58. Mészáros G.-Horváth L.	43,80
59. Hámori hp.	43,20
60. Tatár-Onódi	41,69
61. Péter-Szabó D.	41,44
62. Kristóf-Szabó Cs.	41,10
63. Wér-Szabó P.	39,95
64. Németh-Hites	39,40
65. Fenyvesi-Kovács E.	36,36
66. Schwarczkopf J.-Schwarczkopf A.	36,30

B KATEGÓRIA

1. Szőlősi-Bárczy	59,24
2. Nyárádi G.-Zalai	58,12
3. Hódosi-Szurdi	55,39
4. Szentés-Szatmáry	52,72
5. Gáspár-Jeszenkovits	51,34
6. Darók-Novottny	50,73
7. Szolnai-Riesz	50,57
8. Homonnay-Simmelweis Z.	50,41
9. Mallászné-Artner	48,53
10. Bródi-Jung	47,12
11. Mráz-Zombori	46,10
12. Borbélyné-Gasztznyi G.	45,61
13. Hegedüs J.-Kovács Gy. Sz.	44,84
14. Bukowski-Visnyovszki	44,66
15. Mészáros G.-Horváth L.	43,80
16. Hámori hp.	43,20
17. Tatár-Onódi	41,69
18. Péter-Szabó D.	41,44
19. Wér-Szabó P.	39,95
20. Németh-Hites	39,40
21. Fenyvesi-Kovács E.	36,36
22. Schwarczkopf J.-Schwarczkopf A.	36,30

*Válogatóverseny*A NEVEZETT CSAPATOK,
(ÉLŐ MESTERPONT ÁTLAGUK):

1. Hegyvidék	31032
Gál P., Szilágyi L., Winkler G., Szalay Gy., Honti L., Hegedüs G.	

2. Gamax	25127	33 Pós-Novákovics	51,20
Dumbovich M., Vikor D., Lakatos P., Homonnay G.		34 Szőlősi-Bárczy	51,20
3. Linczmayer	20841	35. Földesi-Klein	50,95
Linczmayer L., Kovács M., Szalka T., Czímer Cs., Zoller R.		36. Bárczy-Szamos	50,79
4. Rásonyi	15475	37. Mráz-Zombori	49,92
Csepeli M., Széles Cs., Kuttner Gy., Rásonyi Gy., Bárczy P., Gombás G.		38. Székely-Doby	49,62
5. Gulyás	13752	39 Gasztonyi-Scharnitzky	49,62
Jakab S., Gulyás D., Kemény Gy., Trenka P.		40. Macskásyné-Hajdu	49,15
6. EcoSoft	7975	41. Marjai Gy.-Zöld	49,07
Zöld F., Marjai Gy., Marjai P., Marjai G.		42. Hámori hp.	48,98
7. Kerekes és tsa.	5425	43. Éliás-Kleinné	48,90
Mezei K., Kerekes Zs., Tichy E., Hegedus O.		44. Szatmáry-Balásy	48,86
A GYŐZTES: HEGYVIDÉK		45. Szurdi-Hódosi	48,68
		46. Darók-Novotny	48,28
		47. Kákóczy-Sebes	48,18
		48. Madarász-Fekete	48,14
		49. Andrásfai-Gráf	48,03
		50. Baksay-Márton	48,02
		51. Surányi M.-Vida	47,91
		52. Vass-Éless	47,56
		53. Hámori-Fris	47,29
		54. Dienes-Kotányi B.	46,45
		55. Beck-Trencsényi	46,22
		56. Schwarczopf J.-Schwarczopf A.	45,61
		57. Mihály-Lamprecht	45,39
		58. Kovács Gy.-Nagy L.	45,11
		59. Varga-Szabó L. I.	44,67
		60. Kovács Gy.-Németh J.	44,40
		61. Wér-Szabó P.	44,27
		62. Salmanoﬀ-Kristóf	43,61
		63. Kertai-Szatmáry Zs.	42,68
		64. Jenei-Csizmás	42,59
		65. Homonnay-Semmelweis	42,55
		66. Orbán-Four	41,23
		67. Mészáros G.-Mészáros K.	40,34
		68. Dazián-Kurucz	40,02
		69. Zalai-Nyárádi G.	39,58
		70. Hites-Németh	38,34
		71. Varga-Szerb	37,91
		72. Szabó D.-Péter	37,79
		73. Fenyvesi-Kovács	36,87

Offi-Comp Kupa

A KATEGÓRIA		B KATEGÓRIA	
1. Szabados E.-Kuttner	61,17	1. Kelen B.-Susits	57,94
2. Czímer-Szalka	61,10	2. Mallászné-Artner	52,64
3. Magyar-Argay	59,55	3. Gáspár-Jeszenkovits T.	52,46
4. Gulcsikné-Ötvös	58,73	4. Hájos-Visnyovszki L.	51,47
5. Kovács J.-Macskásy	58,35	5. Pós-Novákovics	51,20
6. Kelen B.-Susits	57,94	6. Szőlősi-Bárczy	51,20
7. Kovács B.-Kovács G.	57,77	7. Mráz-Zombori	49,92
8. Szegedi-Hegedüs G.	57,74	8. Hámori hp.	48,98
9. Gáspár-Csobán	57,67		
10. Réti-Gabos	57,65		
11. Iványi-Tóth A. I.	57,42		
12. Bódis-Szalay	57,23		
13. Kemény-Winkler	56,74		
14. Szikszay-Pánczél	56,58		
15. Kovács-Nyárádi G.	56,37		
16. Horváth-Szabó Cs.	56,08		
17. Nagy E.-Vékony	55,74		
18. Nyárádi I.-Nagy I. II.	55,31		
19. Ferenci-Kapsos	54,37		
20. Gárdos-Hittmann	53,38		
21. Gyulai-Pásztor	53,36		
22. Gyulai-Kotányi Z.	53,33		
23. Tichy-Gyárfás	52,91		
24. Tölgyesi-Sándor	52,82		
25. Mallászné-Artner	52,64		
26. Bleuer-Fővényi	52,58		
27. Gáspár-Jeszenkovits	52,46		
28. Ferge-Liska	52,42		
29. Székelyné-Dessewffy A.	51,82		
30. Bánkiné-Bozzai	51,62		
31. Hájos-Visnyovszki	51,47		
32. Patzkó-Jung	51,33		

9. Szurdi-Hódosi	48,68
10. Darók-Novottny	48,28
11. Schwarczkopf J.-Schwarczkopf A.	45,61
12. Mihály-Lamprecht	45,39
13. Kovács Gy.-Nagy L.	45,11
14. Kovács Gy.-Németh J.	44,40
15. Wér-Szabó P.	44,27
16. Kertai-Szatmáry	42,68
17. Jenei-Csizmás	42,59
18. Homonnay-Semmelweis	42,55
19. Orbán-Four	41,23
20. Dazsián-Kurucz	40,02
21. Zalai-Nyárádi G.	39,58
22. Hites-Németh	38,34
23. Varga-Szerb	37,91
24. Szabó D.-Péter	37,79
25. Fenyvesi-Kovács	36,87

Budapesti Butler Páros Bajnokság 2000-2001.

I/A. OSZTÁLY

1. Homonnay-Lakatos-Nikolits	269
2. Siba-Zoller	249
3. Szalay-Szilágyi	212
4. Kertes-Vég-Vég	164
5. Balásy Zs.-Dörnyei Zs.	121
6. Koltai-Szapannos	113
7. Gál-Winkler	80
8. Czimer-Linczmayer	74
9. Bárczy P.-Kuttner-Széles	69
10. Holyinka-Jakab	59
11. Dienes-Monori	49
12. Kerekes-Varga S.	33
13. Bartis-Kisgyörgy-Varga	30
14. Hajdú-Hegedus G.	24
15. Mezei-Honti	0
16. Földi-Zöld	-20
17. Csepeli-Kovács M.	-27
18. Gulyás-Szalka	-29
19. Kemény-Rásonyi	-31
20. Marjai Gy.-Marjai G.	-49
21. Jakus-Vida	-64
22. Réti-Gabos	-75
23. Gerő-Tóth I.	-83
24. Lévai J.-Vinkler	-103
25. Viktor-Trenka-Aczél	-111
26. Topolyi-Welker J.	-125
27. Bárdossy-Bóc	-126
28. Kepecs-Mirk-Sztrapkovic	-140

29. Kardos-Szász Gy.	-172
30. Hámori-Rosta-Pál I.	-175
31. Welker K.-Welker O.	-186
32. Bíró-Demeter	215

I/B. OSZTÁLY

1. Csóka-Szabó I.	173
2. Fogaras-Kovács A.	109
3. Csehó-Dörnyei G.	89
4. Bárány-Kerényi	81
5. Kovács Z.-Nyárádi G.	66
6. Pallos-Takács	64
7. Beck M.-Hegedűs O.	62
8. Ihrig-Lovász-Szikrai	52
9. Gólya-Écsedy	47
10. Kelen-Kelen-Kelen	33
11. Kerti-Vékony	24
12. Bíró L.-Gombás	21
13. Nyárádi I.-Nagy I.	18
14. Gyulay J.-Kotányi Z.	10
15. ifj. Kisgyörgy-Liska T.	7
16. Zempléni-Ormay-Cziffra	2
17. Bártfai-Quittner	2
18. Macskásy hp.	-4
19. Talyigás-Talyigás	-6
20. Osskó-Pogány-Poroszlai	-10
21. Csiszár-Tarnay	-13
22. Bárczy Zs.-Horváth D.	-21
23. Bálint-Drasny-Herczegf.	-50
24. Balásy I.-Szamos	-52
25. Tóth J.-Mihályfi	-62
26. Böszörményi-Karajannisz	-67
27. Benedek-Bozzai	-80
28. Kotányi B.-Szöts	-82
29. Iványi-Szabó I.	-94
30. Jalsovszky-Révai Á.	-114
31. Gyulai A.-Lénárt	-137
32. Szalka J.-Wellner	-158

II OSZTÁLY

1. Bódis-Minarik	209
2. Kelen K.-Marjai P.	177,3
3. Liska P.-Lukácsi	120,8
4. Németh-Béda	108,3
5. Páncél-Szabó Cs.	85
6. Fris-Kovács B.-Kovács G.	83
7. Harangozó-Szabó I.	76
8. Dombi-Fodor	61
9. Gundel-Pál S.	60,2
10. Balogh-Popper	59,6
11. Lelkes-Mérei	46,2

12. Koczka-Szombati	43,4	29. Arató-Mihály	-164
13. Kovács J.-Szonyi	31	30. Keleti-Szalkai	-170
14. Andrásfi-Molnár	30,2	31. Söpkézne-Szekelyné	-176
15. Gyárfás-Kalmár	24	32. Soproni-Varga	-184
16. Nagy E.-Bikki	3	IV. OSZTÁLY	
17. Láng-Nemes	-13,6	1. Beck-Argay	287
18. Scharnitzky-Surányi	-27	2. Horváth L.-Susits	221
19. Kákóczki-Turjanszky	-34,8	3. Doby-Zách	219
20. Kállai Török	-36	4. Pártos-Pongrácz-Hazai	203
21. Tóth A.-Valet	-45,1	5. Siba-Sik	193
22. Csipka-Germadics-Magyarai	-55,8	6. Márkus-Csongrádi	190
23. Gulcsikné-Kádár	-66	7. Rohrböck J.-Kelen B.	189
24. Petrás-Poór	-72	8. Hittmann-Ujlaki	159
25. Kolosi-Nagy I.	-72,3	9. Vatai hp.-Burián F. Gy.	149
26. Tichy-Horváth A.	-72,8	10. Barna-Erdos	135
27. Ferenci-Kapcsos	-79,3	11. Prohászka-Szolnai	110
28. Anders-Kellner	-99	12. Patkós-Sas-Horotyak	101
29. Fazakas-Wiener	-100,8	13. Minarik Á.-Kelen D.	95
30. Juvancz-Nagy K.	-102	14. Hajdú-Apjok-Varga	91
31. Andrásfai-Bánkövi-Krieger	-232	15. Meskó-Pós	82
32. Bujdosó-Riborics	Kizárva	16. Révai-Ferge	78
III. OSZTÁLY		17. Gombár-Bán	71
1. Falus-Lévai	205	18. Kraicsovits-Telegdi	69
2. Vass K.-Baksay	125	19. Tanos-Benedek Cs.	68
3. Rózsa-Lendvai	107	20. Marcin-Rácz P.	61
4. Kiss P.-Springer	101	21. Szigeti-Fövényi	57
5. Szatmáry-Szegedi	82	22. Bencsik-Gábler	42
6. Grósz-Ragályi	81	23. Dessewffy-Bartha Szántó-Végh	33
7. Gárdos-Kerényi	63	25. Saródy V.-Saródy F.	14
8. Kövesdi-Reviczky	44	26. Vörös-Forgács	10
9. Földesi-Pásztor	43	27. Pátkai-Maros	8
10. Bleuer-Gráf	36	28. Bródi-Patzkó-Jung	2
11. Puza-Szász D.	30	29. Mészáros K.-Zelnik	-10
12. Fekete-Nyiro	26	30. Trencsényi hp.	-12
13. Ligeti-Soterius	23	31. Ember-Kállay T. I.	-15
14. Hódosi-Pataki-Szurdi	20	32. Seres-Várnai	-22
15. Szabados-Tihanyi	20	33. Bánkúti-Vashegyi Kertész-Gyulai	-29
16. Bohner-Dienes A.	10	35. Kolozsvári-Bodnár Madarász hp.	-39
17. Gáspár-Jeszenkovics	4	37. Nikolits-Somhegyi	-42
18. Bánkiné-Peto	-4	38. Mócz-Kurucz-Németh Á.	-50
19. Mráz-Riesz-Zombori	-11	39. Ligeti-Vincze Magyar-Tasnádi	-52
20. Szurdi-Szurdi	-19	41. Barkó-Janky	-61
21. Gyori-Turcsányi	-19	42. Palócz-Dézi	-63
22. Éless-Sziráki	-24	43. Baán-Grobler	-66
23. Haluszné-Takácsi Nagy	-30	44. Beckné-Hajdú L.	-70
24. Csibi-Szabados	-41	45. Gergely-Tala	-77
25. Sándor-Tölgyesi	-42		
26. Orbán-Szabó	-62		
27. Kleinné-Éliás	-127		
28. Moharos-Szűcs-Dózsa	-128		

46. Solt-Tamássy	-86
47. Puskás-Csató-Frisch A. Zalai-Tasi	-87
49. Zahorecz-Bartha	-99
50. Mészáros G.-Artner	-130
51. Sándor Gy.-Domschitz	-135
52. Koncz K.-Koncz P.	-143
53. Barsi-Varga	-144
54. Dobóczy-Kiss	-163
55. Zoller-Kormos	-165
56. Dazsián-Dubovszky	-194
57. Hámori hp.	-280
Kizárt párok - kétszer hiányoztak	
K Szintai-Szintainé	-74
K Dajka-Germán	-157
K Harasztli-Resofszki	-223

Országos Páros Bajnokság

D Ő N T Ő

1. Hegedűs-Honti	59,07
2. Szappanos-Macskásy	58,15
3. Szalay-Gulyás	57,04
4. Benedek-Bozzai	56,97
5. Bánki-Szots	55,68
6. Gyárfás-Kalmár	55,31
7. Argay-Zoller	54,97
8. Szabó-Takács	54,40
9. Dumbovich-Kovács	54,19
10. Marjai-Marjai	53,80
11. Csóka-Szabó	53,76
12. Hajdú-Harangozó	53,70
13. Ormay hp.-Cziffra	53,28
14. Viktor-Zöld	53,07
15. Grieger-Kalcsev	52,78
16. Bódis-Lukácsi	52,39
17. Árvay-Horváth	52,34
18. Széles-Kuttner	51,94
19. Jakab-Szilágyi	51,85
20. Réti-Gabos	51,75
21. Kerekes-Varga	51,68
22. Topolyi-Welker	51,64
23. Bartis-Varga	51,62
24. Nyárádi-Nagy I.	51,51
25. Poór-Tarnay	51,39
26. Dienes-Monori	51,27
27. Kovács-Nyárádi	50,71
28. Szalka-Czímer	50,66
29. Talyigás-Fodor	50,57
30. Korsós-Szabolcs	50,31

31. Dörnyei-Dörnyei	49,87
32. Fogaras-Kovács	49,72
33. Szabó-Serdült	49,63
34. Nemes-Láng	49,39
35. Fris-Kovács	49,12
36. Szentes-Szolnay-Szalmáry	49,12
37. Pál-Surányi-Scharnitzky	48,73
38. Bártfai-Quittner	48,71
39. Hittman-Ujlaki	48,71
40. Éliás-Fekete-Madarász	48,60
41. András-Bata	48,24
42. Jakus-Vida	48,22
43. Kovács-Szonyi	48,14
44. Gál-Winkler	48,05
45. Kállai-Török	47,92
46. Bárczy-Szamos	47,67
47. Petrás hp.	47,65
48. Balogh-Kotányi	47,40
49. Bárczy-Szölösi	46,36
50. Hámori-Rosta	46,36
51. Ihrig-Lovász	46,34
52. Zalai-Havaj	46,24
53. Talyigás-Tichy	45,51
54. Vági-Komor	44,69
55. Gundel-Pál	44,14
56. Halusz-Lénárt	43,87
57. Bánki-Wellner	41,91
58. Rózsa-Horváth	40,87
59. Mráz-Zombori	40,79
60. Kovács-Rózsa	40,21

OPB Szuperdöntő

1. Argay-Zoller	188,28
2. Dumbovich-Kovács M.	182,91
3. Hajdu-Harangozó	182,67
4. Viktor-Zöld	182,40
5. Szalay-Gulyás	179,33
6. Szappanos-Macskásy	177,76
7. Bánki-Szots	175,03
8. Bódis-Lukácsi	171,27
9. Hegedűs G.-Honti	166,37
10. Benedek-Bozzai	158,43
11. Szabó I.-Takács	156,77
12. Grieger-Kalcsev	155,67
13. Csóka-Szabó I. I.	151,65
14. Marjai Gy.-Marjai G.	144,60
15. Gyárfás-Kalmár	144,46
16. Ormay hp.-Cziffra	133,77

Galim Bridzsklub

1031 Budapest, (Rómaifürdő) Petúr u. 15/a. • Tel.: 240 44 59
Klubvezető: Gál Péter, nagymester • (30) 9192 360
Házigazdák: Honti László és Mezei Kati, mesterek • (30) 9911 164
Honlap: www.bridzsklub.hu • E-mail: galim@bridge.hu



Szeretettel várjuk a Galim Bridzsklubba

ÁLLANDÓ PROGRAMJAINK:

Pénteki Páros

Villámpáros minden pénteken, kezdési időpont: 18 óra.

A játék végén – Gál Péter vezetésével – a verseny legérdekesebb partijainak elemzése.
Eredmény: 5 perccel a verseny után és még aznap a honlapunkon: www.bridzsklub.hu.

Társasági bridzs és versenybridzs

A klubban a bridzsjáték minden formája üzhető:
társasági bridzs • villámpáros (minimum 6 pár) • csapatverseny.

Ifjúsági edzés

Szerdánként ingyenes edzési lehetőség bridzsezni tudó 25 év alatti fiataloknak.

Bridzstanfolyam

Kezdő és haladó tanfolyamok indulnak folyamatosan.
Részvételi díj: 25 év felett 12 000 Ft - 25 év alatt 6 000 Ft - 18 év alatt 3 000 Ft.

KLUBVERSENYEK 2001:

febr. 3. 10 óra:	Meghívásos Csapatverseny	júliusi kedek 18 óra:	Pattoncsapat
febr. 24. 10 óra:	Középkorú Bajnokság (25-55)	aug. 11. 14 óra:	Párosverseny
márc. 8.:	Magyar Szimultán	szept. 15. 14 óra:	Barométer v.
márc. 10. 10 óra:	Vegyes Csapatverseny - Törzsök	nov. 3. 14 óra:	Butler párosv.
ápr. 14. 10 óra:	Magyar Egyesületek Csapatverseny	december 17.:	Magyar Szim.
máj. 19. 14 óra:	Galim Párosverseny	dec. 30. 18-hajnalig:	Casínó Előszilv.

ÉVES MESTER- PONTLISTA 2000 VÉGE

1. Gál Péter	6963	44. Mezei Katalin	1589	93. Kása Miklósné	690
2. Winkler Gábor	6810	45. Dienes Ödön	1576	94. Koltai Gábor	660
3. Szilágyi László	6416	46. Tóth István	1561	95. Pál Sándor	608
4. Harangozó László	5936	47. Kelen Károly	1523	96. Kepecs Gábor	607
5. Gulyás Dániel	4138	48. Fogaras András	1510	97. Mirk Gábor	607
6. Szalka Tamás	4000	49. Minarik Attila	1506	98. Vékony György	604
7. Czímer Csaba	3990	50. Csehó Zoltán	1505	99. Török György	595
8. Csepeli Miklós	3959	51. Marczona Mariann	1499	100. Rózsa Tamás	594
9. Kuttner György	3895	52. Bartis Béla	1491	101. Szabolcs Károly	582
10. Viktor Dániel	3826	53. Falus Gábor	1473	102. Andrásfai Béla	581
11. Jakab Sándor	3702	54. Holyinka Péter	1473	103. Jezsó Károly	581
12. Kovács Mihály	3615	55. Dörnyei Zolt	1461	104. Bárány György	570
13. Szalay György	3536	56. Szűts Gábor	1460	105. Kerényi Zoltán	570
14. Széles Csaba	3533	57. Bozzai Péter	1395	106. Ecsedi Lajos	566
15. Honti László	3484	58. Trenka Péter	1368	107. Gólya Vera	566
16. Balogh Szabolcs	3354	59. Zöld Ferenc	1332	108. Szvitacs István	562
17. Hajdú Péter	3281	60. Szabó László	1307	109. Bánki Zsuzsa	558
18. Hegedűs Gál	3257	61. Éliás Imre	1297	110. Szabados Erzs	556
19. Dumbovich Miklós	3165	62. Földi József	1269	111. Topolyi Magda	542
20. Kemény György	2692	63. Lévai Ferenc	1259	112. Rosta Edina	540
21. Linczmayer Lajos	2600	64. Harsányi Lajos	1203	113. Talyigás András	539
22. Marjai György	2547	65. Kováts Zerna	1117	114. Jónap Ferenc	537
23. Macskásy Gábor	2515	66. Bódás Gyula	1102	115. Gombás Gábor	516
24. Zoller Róbert	2430	67. Beck Márta	1092	116. Kertes Ottó	514
25. Argay Gyula	2373	68. Liska Péter	1092	117. Vég Tibor, id.	514
26. Varga István	2365	69. Kerekes Zsuzsa	1082	118. Vég Tibor, ifj.	514
27. Szappanos Géza	2301	70. Biborka Tamás	1072	119. Kerti István	503
28. Bánki Zoltán	2287	71. Szász György	1052	120. Poroszlay Csaba	500
29. Rásonyi György	2218	72. Kisgyörgy Lajos, id.	996	121. Lovász Péter	498
30. Bárczy Péter	2151	73. Welker Katalin	908	122. Csóka Árpád	486
31. Nikollits Tamás	2093	74. Lukácsi László	884	123. Oskó András	477
32. Kotányi Balázs	1889	75. Welker Jácint	866	124. Pogány János	477
33. Gerő István	1870	76. Monori György	861	125. Balásy István	471
34. Gabos Gábor	1863	77. Tichy Eszter	855	126. Vinkler László	466
35. Réti Zsuzsa	1852	78. Sztrapkovic László	835	127. Tarnay Gyula	465
36. Magyar Péter	1841	79. Ormay György	825	128. Nagy Elly	464
37. Nyárádi Gábor	1799	80. Benedek Béla	823	129. Nagy István(-Nyárádi)	464
38. Lakatos Péter	1750	81. Nyárádi Ibolya	808	130. Macskásy Ernő	462
39. Homonnay Géza	1748	82. Bíró László	774	131. Lévai János	460
40. Aczél Pál	1724	83. Demeter Gábor	774	132. Hegyi András	451
41. Kovács András	1660	84. Hegedus Orsolya	759	133. Szalay Csaba	444
42. Dörnyei Gábor	1633	85. Szabó István	759	134. Árvay Gyula	439
43. Balásy Zolt	1611	86. Czifra András	758	135. Gundel Helén	438
		87. Talyigás Péter	740	136. Fodor Tamás	431
		88. Szamos Gábor	734	137. Kardos János	421
		89. Varga Sándor	729	138. Marjai Gábor	412
		90. Kállai Gábor (-Török)	711	139. Lendvai Domokos	397
		91. Zempléni Éva	708	140. Fodor Péter (Közgáz)	395
		92. Kása Miklós	690	141. Bárczy Zolt	390

142. Horváth Antal	388	191. Vida Mihály	274	240. Pásztor Ákos	183
143. Pánczél Róbert	387	192. Márton Géza	273	241. Karajannisz Manolosz	179
144. Minarik Gábor	384	193. Boros András	267	242. Bikki Gábor	178
145. Csiszár Imre	382	194. Kertész Zsófia	267	243. Csipka Szilvia	177
146. Hámori Zsuzsa	378	195. Hittmann László	264	244. Csipka Tamás	172
147. Salmanoﬀ Vera	377	196. Mráz Máté	257	245. Éless Miklós	170
148. Tihanyi Katalin	377	197. Madarász Imre	256	246. Pallós Imre	170
149. Macskásy Ernőné	376	198. Barkó István	255	247. Fried Péter	169
150. Kovács Júlia	372	199. Vadai Péter	253	248. Drasny József	168
151. Marjai Péter	371	200. Andrási Miklós	252	249. Liska Tibor	168
152. Quittnér Pál	365	201. Lelkes Béla	252	250. Gyulai Judit	167
153. Mészáros Kálmán	362	202. Mérey László	252	251. Kotányi Zoltán	167
154. Beck Anna	361	203. Molnár László	252	252. Szonyi György	167
155. Gráf Gábor	355	204. Serdült Tibor	248	253. Kovács Balázs	164
156. Iványi Antal	354	205. Bösörményi Katalin	247	254. Kovács Gergely	164
157. Fekete István	348	206. Németh Judit	247	255. Bálint Balázs	162
158. Gyárfás András	346	207. Wellner Péter	247	256. Béda Béni	160
159. Puza László	344	208. Zelnik Péter	247	257. Fodor Lajos (Veszprém)	158
160. Kalmár Zoltán	341	209. Kertész Balázs	246	258. Friss Miklós	157
161. Pál László	341	210. Reszler Antal	246	259. Fövényi Mihály	156
162. Bártfai Pál	336	211. Sziky Zoltán	246	260. Jankó István	150
163. Korsós Imre	336	212. Juhász György	242	261. Rényi Károly	150
164. Vági György	336	213. Zsák Zoltán	242	262. Bösörményi Mátyás	147
165. Kiss György	332	214. Lénárt Zoltán	240	263. Láng András	147
166. Bóc István	329	215. Surányi Marcell	237	264. Fazakas Gergely	146
167. Welker Ottó	327	216. Kákóczy Ilona	236	265. Szabó Gyula	146
168. Komor Péter	326	217. Árgyelán János	230	266. Gergely Péter	143
169. Tóth Judit	325	218. Kisgyörgy Lajos, ifj.	230	267. Takács Gábor	142
170. Láng Róbert	323	219. Ötvös Anna	227	268. Dombi Gergely	141
171. Mihályfy László	323	220. Vass Katalin	227	269. Kálcsev András	141
172. Nemes László	323	221. András Imre	226	270. Jusztin István	139
173. Martinkó István	321	222. Földesi Tamás	218	271. Éliás Gyula	138
174. Ferenczi György	319	223. Trencsényi Ágnes	217	272. Kádár Katalin	137
175. Kerényi István	319	224. Dessewffy Arisztid	212	273. Tala Péter	136
176. Bárdossy Dániel	318	225. Baksay László	211	274. Székely Éva	135
177. Nagy Attila	318	226. Gombár István	211	275. Grosz Tamás	134
178. Szász Domokos	315	227. Bari Istvánné	209	276. Kocsis József	134
179. Szalka Péterné	309	228. Matheovics László	209	277. Makara Klára	134
180. Siba Gergely	308	229. Minarik Ágnes	204	278. Szabó Csaba	132
181. Tölgyesi Eszter	303	230. Germadics Vilmos	202	279. Szigeti György	132
182. Scharnitzky Péter	301	231. Magyarai Zoltán	202	280. Horváth Attila	131
183. Harsányi József	296	232. Kelen Ágnes	199	281. Koczka György	130
184. Blancez Tamás	290	233. Kelen László	199	282. Szombati István	130
185. Papp László	289	234. Zombori Péter	199	283. Gulcsik Gáborné	128
186. Gárdos Gábor	285	235. Bata Gyula	197	284. Bleuer Miklós	127
187. Gáspár Gyula	283	236. Peto Zoltán	197	285. Derzsényi Tibor	127
188. Szegedi Balázs	280	237. Bánkövi György	195	286. Hites Viktor	127
189. Csiky Vidor	278	238. Dobi Imre	194	287. Reviczky Gyozo	127
190. Hegedűs László	277	239. Gyulay András	190	288. Zách Gábor	127

289. Kristóf István	126	338. Hazai Tamás	85	387. Grieger Ádám	60
290. Véték Lajos	126	339. Bóna Gabor	84	388. Varsányi László	60
291. Oláh Lajosné	125	340. Bujdosó Lajos	84	389. Bródy Mihály	59
292. Söpkéz Sándorné	125	341. Csarnogurszky István	84	390. Bartha Gábor	58
293. Klein László	124	342. Juhász Flórián	84	391. Bóza György	58
294. Poór István	124	343. Makay László	84	392. Horváth György	58
295. Kovács I	122	344. Stern György	83	393. Magyarai Zoltán (Gyor)	58
296. Szikszai József	121	345. Trinn László	83	394. Rózsa András	58
297. Jakus László	118	346. Borbély Endréne	82	395. Turcsányi Péter	58
298. Kapcsos Géza	117	347. Kelen Béla	82	396. Czár Tibor	56
299. Horváth P	115	348. Kovács Ilona	82	397. Springer György	56
300. Horváth P	115	349. Mallász Ottóné	82	398. Tóth András	56
301. Kelen Botond	115	350. Rozsnyai Ádám	82	399. Valet Béla	56
302. Patzkó György	115	351. Nadas András	81	400. Benis László	55
303. Petrás Gábor	112	352. Petravich Gábor	79	401. Gyori Anikó	55
304. Declava László	111	353. Cziráky Péter	78	402. Kiss Ildikó	55
305. Kövesdi László	109	354. Kállay Tamás (Szeged)	78	403. Révai Ákos	55
306. Sziraki László	109	355. Bodor Tamás	77	404. Szabó Lajos	55
307. Hódosi Péter	108	356. Ferge Sándor	77	405. Vincze Ottó	55
308. Szabó Tibor	106	357. Bartók Mihály	76	406. Vörös Klára	55
309. Wiener Gábor	106	358. Hegedus János	76	407. Garai Péter	53
310. Riborics György	105	359. Hegedus János	76	408. Hajdú András	53
311. Szabó Béla	104	360. Kovács Gyula Sz	76	409. Hüvelly István	53
312. Szendrei Csaba	104	361. Zalai György	75	410. Ragályi Istvánné	53
313. Jancsó Árpád	102	362. Weisz László	73	411. Zabradi Gergely	53
314. Krajevics Ferenc	102	363. Balásipiri Csaba	72	412. Keil Bálint	52
315. Rác Lajos	101	364. Révész Ferenc	72	413. Rétfalvy Éva	52
316. Artner Lászlóné	100	365. Újlaki Péter	72	414. Szentés Szabolcs	52
317. Fábrián Adrienné	98	366. Bíró Lajos	71	415. Villányi Andrea	52
318. Szobel István	98	367. Bleyer András	71	416. Fogarassy Bálint	51
319. Koroknai Erzsébet	97	368. Kiss Péter	71	417. Matuska Miklós	51
320. Halusz Józsefné	96	369. Kiss Szilvia	71	418. Hajlik Gábor	49
321. Munkácsy István	96	370. Kovács Csabáné (Pécs)	71	419. Jalsovszky Pál	49
322. Csongrádi Károly	94	371. Krieger Artúr	71	420. Susits László	49
323. Varga László(Gyor)	94	372. Oláh Levente	71	421. Szolnay Botond	48
324. Vasvári Vera	94	373. Szatmári Nóra	71	422. Asztalos Dezso	47
325. Temesi	93	374. Nikolits Éva	70	423. Czifer Béla	47
326. Kéri Zsuzsa	92	375. Arató Péter	68	424. Forgács Ferenc	47
327. Szabó János	91	376. Dobó Zsolt	66	425. Garami Zsuzsa	47
328. Horváth Dénes	90	377. Kovács Judit	66	426. Kolosi Tamás	47
329. Kertész Tamás	90	378. Szatmári Zsolt	65	427. Pataki Csaba	47
330. Treffer Tamás	90	379. Horváth László	64	428. Varga Emilia	47
331. Jung Sándor	89	380. Nagy Tibor	64	429. Frey Endre	45
332. Arató Péter II	88	381. Kerényi Attila	63	430. Gáspár Zoltán	45
333. Mihály Tibor	88	382. László Mátyás	63	431. Halmi Rudolf	45
334. Szalár Zoltán	88	383. Mészáros Gabriella	63	432. Pataki Jenő	45
335. Bíró Érika	87	384. Révai Gábor	63	433. Sziklai Gábor	45
336. Kelen Dóra	87	385. Jeszenkovits Tibor	62	434. Anders Tibor	44
337. Bocó András	86	386. Kreidl János	62	435. Grossmann Péter	44

436. Gulcsik Péter	44	485. Madarász Imréné	32	534. Székely Gábor	22
437. Kessler Ferenc	44	486. Strammer Geza	32	535. Vataj József	22
438. Kovách Joe	44	487. Szabó László (Egom.)	32	536. Bálint Balázs ifj.	20
439. Riesz András	44	488. Sebes Gábor	31	537. Láng Ildikó	20
440. Toron János	44	489. Dubovszky Klára	30	538. Rohrbock Judit	20
441. Apjok Péter	43	490. Kovács Gyula	30	539. Sándor Judith	20
442. Fenyvesi Gabi	43	491. Nagy László	30	540. Schwarczkopf A	20
443. Forgács Ferenc (-Kert..)	43	492. Orbán Katalin	30	541. Schwarczkopf J	20
444. Gulcsik Gábor	43	493. Székely Béla	30	542. Barna Csaba	19
445. Zsótér Andrásné	43	494. Szurdi András	30	543. Csomay Eszter	19
446. Darók Gábor	42	495. Majoros László	29	544. Erdos Tibor	19
447. Gyulai Péter	42	496. Szesztay Zsolt	29	545. Kovács György	19
448. Hirkó Bálint	42	497. Koncz Károly	28	546. Mihály János	19
449. Magyar Bernadette	42	498. Móricz Géza	28	547. Oláh Miklós (Gyor)	19
450. Novotny Erno	42	499. Keleti Tamás	27	548. Pirisi István	19
451. Bodnar János	41	500. Lipi László	27	549. Solt György	19
452. Bohner Róbert	41	501. Szalkai Ákos	27	550. Tasnádi Anikó	19
453. Fülöp Gábor	41	502. Szeszter Ádam	27	551. Alberti Lilla	18
454. Tanos Ervin	41	503. Zahorecz I	27	552. Füzes László	18
455. Varga Sándor II	41	504. Bán Ferenc	26	553. Haraszti György	18
456. Balogh László	40	505. Illiczky József	26	554. Nagy Károly	18
457. Fodor Péter(-Garai)	40	506. Koncz Péter	26	555. Papp Gabriella	18
458. Bajáki Veronika	39	507. Szabó András	26	556. Princzinger	18
459. Csoma Zoltán	39	508. Csibi Éva	25	557. Reschovszky Gabor	18
460. Palócz István	39	509. Jónás Károly	25	558. Zombori Katalin	18
461. Zwada Ildikó	39	510. Juvancz Péter	25	559. Breda (Gyor)	17
462. Maros László	38	511. Nyárádi Gabriella	25	560. Brodszky Valentin	17
463. Örtel Endre	38	512. Szabó Sándor	25	561. Harsányi Judit	17
464. Pátkai György	38	513. Tátos Győző	25	562. Janky Maria	17
465. Szigeti István	38	514. Árpás	24	563. Molnár Péter	17
466. Fehér Rózsa (Vilmosné)	37	515. Felméri	24	564. Poós Tibor	17
467. Földesi Imre	37	516. Makai József	24	565. Répás András	17
468. Gasztonyi Gabriella	37	517. Philippovich Gyozo	24	566. Surányi Ágnes	17
469. Nagy István (-Siba)	37	518. Seres Péter	24	567. Szuromi Tibor	17
470. Starkey Steve	37	519. Szabados Julianna	24	568. Burjan Fendal	16
471. Takáts Hedvig	37	520. Turjanszky Edit	24	569. Dajka Ágnes	16
472. Jenei Ágnes	36	521. Várnai János	24	570. Kéri András	16
473. Klein Jenoné	36	522. Dávid Z	23	571. Berkes Péter	15
474. Moharos Gabriella	36	523. Fenyves Jenó	23	572. Both Zoltán	15
475. Varnusz Egon	36	524. Göcze Gyula	23	573. Falus Anna	15
476. Dazsian Éva	34	525. Juhász Endre	23	574. Gidófalvy Elemér	15
477. Hofman	34	526. Raber	23	575. Kolozsvári Nándor	15
478. Mészáros Éva	34	527. Ragályi Balazs	23	576. Kormos Gusztav	15
479. Szucs Gabriella	34	528. Baán Attila	22	577. Pavlik Oszkár	15
480. Szurdi Miklós	34	529. Baán Dénes	22	578. Sülle Ferenc	15
481. Dózsa Iván	33	530. Gröbler András	22	579. Tibold Ilona	15
482. Halász Tamás	33	531. Harsányi Lajosné	22	580. Turcsányi Gy	15
483. Horváth István	32	532. Kellner László	22	581. Zoller József	15
484. Kurucz József	32	533. Kellner László	22	582. Bekker Zsuzsa	14

583. Dózsa Katalin	14	632. Bartha László	9	681. Kovach Tiborné (Sari)	6
584. Hazai Géza	14	633. Borsos László	9	682. Popper László	6
585. Marosi Árpád	14	634. Csollány Károlyné	9	683. Sebestyén Tibor	6
586. Oláh Lajos	14	635. Farkas Katalin	9	684. Szollosi Mihály	6
587. Pap Éva	14	636. Gira Tibor	9	685. Szunyogh Ábrissné	6
588. Pongrácz Károly	14	637. Kornis Attila	9	686. Zalai László	6
589. Simonidesz Vilmos	14	638. Makra Károly	9	687. Andorkó Endre	5
590. Szász Levente	14	639. Siba László	9	688. Baumgartnerné	5
591. Szász Péter	14	640. Sik Endre	9	689. Boóc Péter	5
592. Vajda Zsuzsa	14	641. Szabó Henriette	9	690. Csoti Kat	5
593. Barsi Anna	13	642. Szunyogh Ábris	9	691. Dorner Lili	5
594. Csernatony Csaba	13	643. Varga Anikó	9	692. Hajdú Lajos	5
595. Dienes Attila	13	644. Bencze (Győr)	8	693. Hamori Ágnes	5
596. Hámori Iván	13	645. Benedek Csaba	8	694. Lesch Gyula	5
597. Hunyadvári László	13	646. Detre Katalin	8	695. Lukács Antal	5
598. Csollány Károly	12	647. Germán Ferenc	8	696. Matolayné	5
599. Ligeti István	12	648. Keresztes Miklós	8	697. Novákovits Tibor	5
600. Loke Endre	12	649. Nagy Gábor	8	698. Rozsnyai Kinga	5
601. Meskó Geza	12	650. Osskó Péter	8	699. Szabó Pal	5
602. Steger Ildikó	12	651. Pavlik Gábor	8	700. Székely Gábor (Wien)	5
603. Szél Júlia	12	652. Szucs János	8	701. Varga László (-Reti)	5
604. Veres János	12	653. Trencsényi Zoltán	8	702. Wesely Tamás	5
605. Vermes Miklós	12	654. Váró László	8	703. Winkler István	5
606. Bajor Károlyné	11	655. Wér Vilmos	8	704. Bárczy Pál	4
607. Berentey Zsolt	11	656. Filló Lívia	7	705. Csizmadia Sándor	4
608. Brecher Endre	11	657. Forgacs Erika	7	706. Dezső László	4
609. Dudas Szilárd	11	658. Kertész Zsuzsa	7	707. Glaser Ágota	4
610. Easterson, Jeff	11	659. Kovács Vera	7	708. Herczegfalvy Imre	4
611. Faragó András	11	660. Lendvai Miklós	7	709. Hidas Vera	4
612. Gergely Zoltán	11	661. Németh Ádám	7	710. Kovács Eszter	4
613. Hajnal Dániel	11	662. Roóz Katalin	7	711. Ligeti Edina	4
614. Lamprecht Eszter	11	663. Suranyi Maria	7	712. Medvigy Mihály	4
615. Markovitch	11	664. Tihor Szilvia	7	713. Mészáros Csaba	4
616. Nyisztor Péter	11	665. Timár Emese	7	714. Moldován Mariann	4
617. Vadai Péterné	11	666. Vajda Ágnes	7	715. Nass Ferenc	4
618. Baraz	10	667. Varga Titanilla	7	716. Nyárádi Zsolt	4
619. Barazné	10	668. Vasvári József	7	717. Perényi	4
620. Beck Péterné	10	669. Weininger Pál	7	718. Prohaszka	4
621. Dér Andrea	10	670. Alexy Miklósné	6	719. Somfalvy Gabi	4
622. Fáy István	10	671. Bárczy Tamás	6	720. Soterius Marcell	4
623. Hajos László	10	672. Bozsik Péter	6	721. Szabó Tiborné	4
624. Horváth Károly	10	673. Békesi Sándor	6	722. Szántó Lajos	4
625. Loke Endréné	10	674. Dézsi Gyula	6	723. Szodi F	4
626. Mocsáry László	10	675. Farkas Tamás	6	724. Zalay Ágnes	4
627. Pártos György	10	676. Gergely Róbert	6	725. Albrecht Károly	3
628. Szemere Erika	10	677. Gyulai László	6	726. Bartha Dezso	3
629. Tóth József	10	678. Havaj Tamás	6	727. Czimer József	3
630. Tóth József	10	679. Ihrig Péter	6	728. Csillag Pál	3
631. Veres Éva	10	680. Keresztény Andrea	6	729. Faur	3

730. Feleki Katalin	3	5. Gál Péter	87979	54. Kuttner János	26500
731. Gemes	3	6. Nikolits Tamás	87118	55. Mezei Katalin	26244
732. Gyenge Huba	3	7. Magyar Péter	78149	56. Fogarassy Bálint	25692
733. Homonnay Tas	3	8. Dienes Ödön	77768	57. Csóka Árpád	25652
734. Láng Péter	3	9. Gabos Gábor	73926	58. Minarik Attila	25421
735. Márkus László	3	10. Csepeli Miklós	68560	59. Ormay György	25307
736. Mokos	3	11. Viktor Dániel	65977	60. Welker Jácint	25012
737. Nádas Tibor	3	12. Szappanos Géza	63017	61. Kertes Ottó	24625
738. Székely Katalin	3	13. Jakab Sándor	61228	62. Anders Tibor	24584
739. Szemmelweisz	3	14. Koltai Gábor	60983	63. Balogh Szabolcs	24344
740. Titsch Endre	3	15. Macskásy Gábor	58925	64. Osskó András	24230
741. Vadász Éva	3	16. Gerő István	57363	65. Szász Domokos	23749
742. Vagyí Erik	3	17. Szász György	53860	66. Harangozó László	23433
743. Vermes Mária	3	18. Fogaras András	53789	67. Sztrapkovic László	23407
744. Biró (sakk)	2	19. Lakatos Péter	53583	68. Argay Gyula	23156
745. Biró Ágnes	2	20. Tóth István	52962	69. Welker Ottó	22932
746. Domschitz Zoltán	2	21. Vinkler László	50107	70. Marczona Mariann	22907
747. Ember Károly	2	22. Kovács András	45561	71. Vági György	22846
748. Faragó Imre	2	23. Holyinka Péter	44835	72. Czimer Csaba	22808
749. Farkas Mariann	2	24. Winkler Gábor	44119	73. Balásy István	22764
750. Farkasinszky László	2	25. Lévai János	42198	74. Welker Katalin	22642
751. Fintor András	2	26. Pelikán József	41579	75. Bárány György	22346
752. Fusthy (sakk)	2	27. Kuttner György	41412	76. Éliás Imre	22167
753. Gelencser Ágnes	2	28. Bánki Zoltán	40879	77. Dörnyei Gábor	21392
754. Guelminó Szilvia	2	29. Homonnay Géza	40843	78. Vég Tibor, ifj.	21381
755. Kállay II Tamás [-Márton]	2	30. Kisgyörgy Lajos, id.	40710	79. Dessesffy Arisztid	21340
756. Kara Zsuzsa	2	31. Varga István	40419	80. Demeter Gábor	21029
757. Károlyi Józsefné	2	32. Szalay György	40123	81. Jónap Ferenc	21024
758. Kiss Mátyás	2	33. Szűts Gábor	39058	82. Mirk Gábor	20686
759. Kuntz	2	34. Bartis Béla	38811	83. Szabó László	20142
760. Marjai Irén	2	35. Széles Csaba	38243	84. Bozzai Péter	19869
761. Márton Béla	2	36. Monori György	37595	85. Szalay Csaba	19770
762. Ozorai K	2	37. Kelen Károly	37268	86. Bláncz Tamás	19608
763. Rauscher József	2	38. Harsányi Sándor	35453	87. Hargitai Zsolt	19564
764. Sándor György	2	39. Zöld Ferenc	35200	88. Hajlik Gábor	19116
765. Szendrei László	2	40. Földi József	34571	89. Faragó András	18876
766. Tasi Béla	2	41. Boros András	34425	90. Lendvai Miklós	18562
767. Vincze István	2	42. Vég Tibor, id.	33920	91. Lovász Péter	18325
		43. Honti László	33092	92. Tarnay Gyula	18205
		44. Árvay Gyula	32543	93. Pál Sándor	18190
		45. Keil Béni	31660	94. Kerényi Zoltán	18044
		46. Puza László	31238	95. Berentey Ernő	17904
		47. Bíró László	30822	96. Topolyi Magda	17542
		48. Hajdú Péter	30428	97. Kovács Zerna	17383
		49. Marjai György	30376	98. Wellner Péter	16994
		50. Gulyás Dániel	29910	99. Lévai Ferenc	16986
		51. Szalka Tamás	28878	100. Kepecs Gábor	16747
		52. Cziffra András	28481		
		53. Écsedi Lajos	27836		

ÖRÖK MESTER- PONTLISTA 2000 VÉGE

1. Dumbovich Miklós	109951
2. Szilágyi László	107468
3. Kovács Mihály	99401
4. Linczmayer Lajos	94713

·MKB·

A pénz boldog itt



A pénznek helye van.

Jobb helye már nem is lehetne. Vigyázunk rá. Foglalkozunk vele. Szakembereink gondoskodnak arról, hogy akkor is kamatozzon, amikor Ön pihen. Pénze nálunk a legjobb körökben forog, és ez meg is látszik rajta!

MAGYAR KÜLKERESKEDELMI BANK RT.

1056 Budapest, V., Váci utca 38., Telefon: 269-0922, Fax: 269-0959

BRIDZSÉLET

A Magyar Bridzs Szövetség tájékoztatója

XLIII. évfolyam 2. szám

2001. március–április

Megalakult a sportági szakszövetség

Folyamatban van a bejegyzés

2001. március 24-ikén, a szervezet Bajza utcai székhelyén 11 bridzs sportegyesület megalakította a Magyar Bridzs Szövetséget, a hazai bridzsezők, bridzsversenyzők országos sportági szakszövetségét. A szervezet bírósági bejegyzésére vonatkozó kérelmet az újonnan megválasztott elnökség a törvényben megszabott határidőn belül benyújtotta, a bejegyzés folyamatban van.

Az új MBSZ alapító szervezetei a következő egyesületek: a legnagyobb taglétszámú – döntően a korábbi Budapesti Bridzs Egyesület alkotta – Négy Ász, az ugyancsak fővárosi Bajnok BE, valamint a győri, a szegedi, a szombathelyi, a nagykanizsai, a debreceni, a kiskőrösi, a tordasi, a tatabányai (Komárom megyei) és a gyomaendrői egyesületek. Az alakuló közgyűlésen jelen volt az egi egyesület képviselője is, ám az egyesület iratanyaga hiányos volt, ezért ő csak megfigyelőként, a leendő tagegyesület képviselőjeként vett részt az alakuló közgyűlésen.

A közgyűlés Homonnay Géza javaslata alapján döntött a tagok szavazásában való részvételének módjáról. A javaslat alapelve az volt, hogy a tagegyesületek szavazati súlyának megállapításakor az egyesületi taglétszámtól eltekinteni nem lehet, ugyanakkor azt nem szabad indokolatlanul túlértékelni sem. Ezért az MBSZ közgyűlésében minden tagegyesület (taglétszámtól függetlenül) legalább egy szavazattal, legfeljebb öt szavazattal bír. Ezen belül minden ötven plusz egy taggal rendelkező egyesület további egy szavazatra tesz szert. Következésképp az ötven tagnál kisebb létszámú egyesületek egy szavazattal, a száznál alacsonyabb taglétszámú egyesületek két szavazattal bírnak, de a legalább 101 nyilvántartott taggal bíró egyesületek szavazatainak száma már három. Ilyen alapon a Négy

(Folytatás a 3. oldalon)

Magyar siker hat évenként

Páros EB, 2001, Sorrento

Újra Olaszországban volt a páros EB, de ez volt az eddigi legszebb helyszín. Sorrento gyönyörű, pont szemben fekszik Nápolyval, a szálloda ablakából a Vezúvrá láttunk.

Az EB-n 313 pár indult, ebből 309 játszott a 4 fordulós selejtezőn, fordulónként 24 leosztást (hétfő, kedd). A selejtező eredménye:

1. Krysztofiak-Krysztowski(lengyel)	60,99%
2. Drijver-De Wijs (holland)	60,47%
3. Birman-Zeligman (izraeli)	60,38%
4. Trendafilov-Karavaynov(bolgár)	60,19%
5. Pulga-Rinaldi(olasz)	59,52%
14. Burgay-Mariani(olasz)	56,69
26. Gál-Viktor	55,48%
71. DeFalco-Ferraro(olasz)	53,16%
82. Cieslak-Moszynski (lengyel)	52,72%
125. Borewicz-Ötvösi (lengyel)	51,30%.
130. Gerő-Jakab	51,00%
140. Dombi-Hegedűs	50,78%
168. Kováts-Nyarádi	49,53%
242. Gabos-Harsányi	47,17%

A selejtező eredményét nem vittük magunkkal, csak annyi dőlt el, hogy az első 126 pár – további négy nagymester párral: Kowalski-Romanski, Martens-Lewnsnieki, Chemla-Levy, Auken-Von Arnim kiegészülve az „A” elődöntőben próbál az első 48-ba kerülni, míg a többiek a B elődöntőben küzdenek 6 döntős hely egyikeért.

(Folytatás a 3. oldalon)



Bemutató Salt Lake Cityben

„Közeledik az idő, amikor a bridzs hivatalos olimpiai sportág lesz” – jelentette be José Damiani, a Bridzs Világszövetség (WBF) elnöke egy április 4-ikén adott interjúban. Jose Damian március 14-ikén találkozott Mark Hodlerrel, a Nemzetközi Olimpiai Bizottság illetékesével, aki tájékoztatta a WBF elnökét, hogy 2002-ben a Téli Olimpiai Játékok hivatalos megnyitója előtt (nagy valószínűséggel 2002. február 8.-tól) Salt Lake Cityben a Grand Americana szállóban bemutató jellegű nyílt, női és junior csapatverseny lesz. A remélhetőleg sikeres bemutató révén a bridzs a 2006. évi torinói téli olimpián várhatóan hivatalos versenyszám lesz – közölte Jose Damiani.

Előzetes értesítés Bridzstábor Tatán

A Magyar Bridzs Szövetség 2001. augusztus 16. és 26. között nemzetközi ifjúsági bridzstábort szervez a tatabányai olimpiai edzőtáborban. Az MBSZ a tábor fővédnökének Deutsch Tamás ifjúsági és sportminisztert kérte fel. (Lapzártáig nincs értesülésünk arról, hogy a miniszter eleget tesz-e a felkérésnek.) Részletesebb információkkal (például a részvételi díjról) még nem szolgálhatunk, mert a reménybeli szponzorokkal még folynak a tárgyalások. Egyelőre csak az időpont biztos, valamint az, hogy a tatabányai tábor kiváló feltételekkel és konyhával várja a jelentkezőket. Részletes tájékoztatót a táborról következő számunkban adunk. Addig is: információkkal dr. Keil Béni, a szövetség elnökségi tagja szolgál. T.:06/30-9487-128

Tartalom

PÁROS EB, 2001, SORRENTO	1
BRIDZSFESTIVÁL BUDAPESTEN	7
VIDÉKBAJNOKSÁG	9
TOPOK ÉS NULLÁK	10
POREC 2001	12
A PAKLI SZEMÉVEL	14
LICITFÓRUM 24	20
LEVÉL SANTA FÉ VÁROSÁBÓL	32
BESZORÍTÁSOK ENCIKLOPÉDIÁJA	36
EREDMÉNYLISTÁK	41

BRIDZSÉLET

ISSN 0133-6886

A MAGYAR BRIDZS SZÖVETSÉG
TÁJÉKOZTATÓJA

A szövetség postacíme
1114 BUDAPEST, BARTÓK BÉLA ÚT 14/D.

Főszerkesztő LOVÁSZ PÉTER

Kiadja A HERMÉSZ-PARNASSZUS
HIRSZOLGÁLATI BT.

Szerkesztőség és kiadóhivatal
BUDAPEST, 1165. CSIPKÉS KÖZ 7.
403-4381 (FAX IS)

E-MAIL: BRELET @MAIL.DATANET.HU

BRIDZSÉLET AZ INTERNETEN:

WWW.DATANET.HU/BRELET

BANKSZÁMLASZÁM: BA-CA

BUDAPEST, V. ALKOTMÁNY U. 4.

10900011-00000002-27840010

Előfizetési díj egy évre: 3000 Ft

Külföldre 5500 Ft

Tördelés TYPOGRÁCIÁK BT.

Nyomdai munkák

ALFADAT-PRESS KFT.

2800 Tatabánya, Vértanúk tere 1.

Postacím: 2803 Tatabánya, Pf.:332

Felelős vezető LÉVAI FERENC

Megalakult a sportági szakszövetség

(Folytatás az 1. oldalról)

Ász a közgyűlésen négy, a győri egyesület kettő, a többi egyesület pedig egy-egy szavazattal voksolt az indítványokról.

A közgyűlés elfogadta az MBSZ új, a sporttörvényhez immár igazodó alapszabályát, megválasztotta az új elnökséget, valamint az MBSZ Felügyelő Bizottságát.

Az MBSZ elnöke Szappanos Géza lett, alelnökké Ragályi Istvánt és Lévai Ferencet választották. Az elnökség tagjai: dr. Homonnay Géza, dr. Keil Béni, Marjai György, Minarik Attila. A Felügyelő Bizottság tagjai: Póka Péter, Bánki Zoltán és Zoller Róbert.

Az elnökség március 24-ikén megtartotta első ülését. Kijelölte az MBSZ szakbizottságainak működéséért felelős elnökségi tagokat, egyebekben azonban úgy határozott: az MBSZ bejegyzési eljárásának befejeztéig, illetve a sporttörvényhez tartozó valamennyi végrehajtási utasítás kiadásáig vagyis a sportszövetség működésének jogi kereteit pontosan kijelölő jogszabályok megjelenéséig a szövetség életét érintő stratégiai döntéseket egyelőre nem hozza meg. Az elnökség későbbre halasztotta a döntést a főtítkár kinevezéséről is.

Ugyanakkor az elnökség felhívja az ország bármely vidékén, városában működő bridsz egyesületek vezetőit és tagjait: alakítsák meg saját, önálló jogi személyiségű bridsz sportegyesületüket és csatlakozzanak a szövetséghez! Valamennyi csatlakozó egyesület – magától értetődően – az alapító tagokkal megegyező jogokat szerez és ugyancsak azonos kötelezettségeket vállal a szövetségben.

Az elnökség tájékoztatja az egyesületek tagját, hogy az MBSZ-nek a törvény szerint a jövőben versenyengedélyt kell kiállítani, a versenyzők csak ennek birtokában vehetnek részt a szövetségi versenyeken. Az engedély kiállítása külön anyagi megterheléssel nem jár, de versenyengedélyt a következő versenyévodra szólóan csak az kaphat, aki egyesületi tagsági díját befizette. (Az egyesületi tagdíjról természetesen a tagok döntenek egyesületük alapszabálya szerint. Ugyanakkor a tagszervezetek kötelesek szövetségi tagdíjat fizetni, amelynek összegéről, kiszámításának módjáról az MBSZ közgyűlése dönt majd.)

Budapest. 2001. március 24.

Az MBSZ Elnöksége

Magyar siker hat évenként

(Folytatás az 1. oldalról)

Az elődöntő 3 fordulós volt, fordulóként 26 leosztással. Súlyát növelte, hogy innen már vittük tovább a pontokat.

„A” ELŐDÖNTŐ EREDMÉNYE:

1. Karaivanov-Trendafilov	60,23%
2. Rogowski-Pikus(lengyel)	58,92%
3. Burgay-Mariani	58,82%
6. Martens-Lewnsnieski	55,88%
7. Kowalsi-Romanski	55,28%
11. De Falco-Ferraro	54,78%
18. Gál-Viktor	54,09%
25. Pulga-Rinaldi	53,75%
45. Cieslak-Moszynski	51,69%

49. Chemla-Levy	51,62%
58. Auken-Von Arnim	50,72%

„B” ELŐDÖNTŐ:

1. Koeppel-Sargos	62,37%
46. Kováts-Nyarádi	53,08%
51. Gerő-Jakab	52,75%
140. Gabos-Harsányi	47,03%

A Dombi-Hegedüs pár a 3. fordulóban nem játszott, itt és később Harsányit már Réti Zsuzsa helyettesítette.

Az EB-n 34 ország versenyzői vettek részt, 19 ország képviselője jutott a döntőbe. Már itt megmutatkozott a lengyel fölény, az 54 döntőbe jutott pár megoszlása országok szerint: (zárójelben az indulók száma)

Lengyelország (48) 19; Olaszország (102) 5; Anglia 4; Bulgária (7), Franciaország (27), Hollandia, Svédország 3; Norvégia, Spanyolország 2, Belgium, Dánia, Észtország (1), Németország, Magyarország (5), Írország, Izrael, Lettország (1), Portugália, Törökország 1.

Két leosztás, amely segített a döntőbe jutásban:

Elődöntő, 3. forduló

11. leosztás, osztó: D/ált. bell

	♠A76532		
	♥D4		
	♦4		
	♣10987		
♠—	♠108	♥AB8652	
♥K10973	NY	♦752	
♦AKD93	D	♣A4	
♣K52	♠KDB94		
	♥—		
	♦B1086		
	♣DB63		

Ny Gál	É Lo Presti	K Vikor	D Magrini
1♥	2♠	3♣	passz
5 szan	passz	6♥	5♠
7♥	körpassz		passz

A fiatal olaszok lendületesen kizártak, de ez kevésnek bizonyult. Úgy tűnik, az 5 pikk után történtek annyira meglepték őket, hogy a 7 kört elfelejtették lementeni. Az 5 szan kulcslap-kérdés volt, a 7 kör pedig optimizmus.

Persze az sem feltétlen segít, ha Dél lapjával elindulnak.

Ny Litvak	É	K Kelina	D
2♥	4♠	5♣(!?)	1♠
6♣	passz	6♥	passz
7♥	körpassz		

Nyugat természetesnek vélte az 5 trefet, szerencsére volt lapja emelni... Volt, ahol a kisszemhez is segítség kellett.

Ny Gilboa	É Laanemae	K Wax	D Haller
2♠	4♠	5♥	1♠
passz	5♠	passz	passz
6♥	passz	passz	kontra
körpassz			

Az észtek hatig nyomták az izraeli párost, ha ezt is lementik lehet, hogy jön a nagyszlem?

Elődöntő, 3. forduló

16. leosztás, osztó: K/ K-Ny bellben

	♠D762		
	♥853		
	♦1063		
	♣986		
♠AK54	♠83	♥6	
♥ADB10	NY	♦D92	
♦87	D	♣DB107432	
♣AK5	♠B109		
	♥K9742		
	♦AKB54		
	♣—		

Nyugat: 2 szan, Kelet: 3 szan és szegény Észak már indulhat is. A káró támadás 5 ütést hozna az ellenvonalnak, de ellenem a kör nyolcas volt az indítókiállítás. Dél kicsi tett, de nem kerülhette el a sorsát. A tref és pikk ütések lejátszása után, a 3 lapos végállásban én egy kárót és két kört tartottam, Dél ugyancsak. De volt szerencsésebb fellevő, ellene pikkkel indultak, pikk ász, király majd 7 treff következett. Dél, abban bízva, hogy a fellevő nem mer impasszt adni, dubló kör királyt tartott. De mert, és betakarította a tizenhárom ütést.

A középdöntő alapján mi (Gál-Vikor) az „A”, Jakab-Gerő és Nyárádi-Kováts a „B” míg Gabos-Harsányi és Dombi-Hege-düs a „C” döntőben játszott az utolsó két játéknapon.

Döntő, 3. forduló

19. leosztás, osztó: D/ K-Ny bellben.

	♠D1095		
	♥732		
	♦—		
	♣AKD642		
♠A6	♠2	♥KD10864	
♥B9	NY	♦AK95	
♦D108432	D	♣107	
♣853	♠KB8743		
	♥A5		
	♦B76		
	♣B9		

Ny	É	K	D
De Wijs	Vikor	Drijver	Gál
passz	2 szan	3♦(!)	1♣
5♦	5 szan	passz	4♣
körpassz			6♣

Kicsit(?) agresszíven beeröltettük a szlemet, a hollandok új tehetsége, Bas Drijver (Antalyaban, az ifi EB-n ismertük meg) úgy érezte, hogy a pikk felvétel ellen káró indulás lesz a nyerő, így azt licitálta kőr helyett. Érdekes, hogy partnere ebből tudta, hogy a szlem ellen nem érdemes káróval támadni, így a kőr és a treff között próbált választani, majd egy perces gondolkodás után megjelent a ... treff nyolcas. Martens-Lewnsieski ezen is túl tett a spanyol Torres-Frances ellen:

Ny	É	K	D
Frances	Martens	Torres	Lewnsieski
passz	2 szan	3♥	4♥
passz	6♠	kontra	körpassz

A 2 káró multi, a 4 kőr pedig pikk gyenge kettes, kőr kontrollal. Torres magabiztosan kontrázott, majd a káró ász indulásal ő is megtömté a partit.

Döntő, 3. forduló

24. leosztás, osztó: Ny/ ált. mans.

♠A92

♥A102

♦A93

♣AKD2

♠74

♥KDB8

♦82

♣B10975

♠1083

♥76543

♦DB1075

♣-

♠KDB65

♥9

♦K64

♣8643

Ny	É	K	D
Harings	Vikor	Kroes	Gál
passz	2 szan	passz	3♥
kontra	3♠	4♦	4♥
passz	4 szan	5♣	kontra
passz	6♠	körpassz	

A kőr indulást vitte az ász, 3 menet adu következett. A treff ász lehívása után Vikor kiengedett egy kárót. A kőr visszahívást lopta, majd beszorította Nyugatot körben és treffben. Az ellenfél legrosszabb licitje az öt treff volt. Így nem jött szóba az a játékmód, amit De Falco talált, igaz, náluk nem licitált ennyit az ellenfél. De Falco a kőr indulást kiengedte! Így – ha nem húz a treff – elvben három színben lehet az ellenfeleket beszorítani. A zseniális játék most katasztrófához vezetett, Kelet lopta a treff visszahívást. A lengyel Martens viszont – kihasználva az ellenfelek segítségét – megtalálta a tökéletes felvételt és lejátszást egy spanyol pár ellen:

Ny	É	K	D
Wasik	Martens	Leon	Lewnsieski
passz	1♣	passz	1♣
passz	2 szan	passz	3♣
passz	3♦	passz	3♣
passz	4♣	passz	4♦
passz	4♥	passz	4♣
passz	5♠	passz	6♠
passz	passz	kontra	passz
passz	6 szan	körpassz	

A „Polish club” licitorsorozat elemzésére nem vállalkozom, Leon kontrája „Lightner” volt, és véscsengőként hatott az ellenfélre. Martens megütötte a káró indulást, lehívott egy treffet és kiengedett egy kört...Nyugat menthetetlenül beszorul, tessék kipróbálni!

Elért eredményünk azt sejteti, hogy magyaroknak hat évenként jön ki a lépés a páros EB-n, hisz 1989-ben Szilágyi-Macsikásy, 1995-ben jómagam Winkler Gáborral szereztünk 5. helyezést. Most pedig:

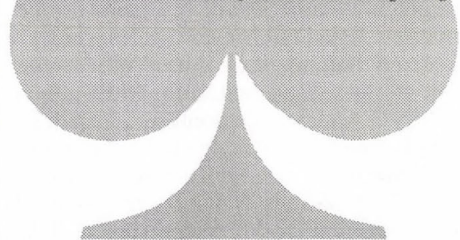

A VÉGEREDMÉNY:

„A” DÖNTŐ (54 PÁR):

1. Cieslak-Moszynski	57,94%
2. Burgay-Mariani	55,95%
3. De Falco-Ferraro	55,90%
4. Martens-Lewnsnieski	55,26%
5. Pulga-Rinaldi	55,16%
6. Gál Péter-Viktor Dániel	55,15%
7. Werdelin-Cohen(dán)	54,17%
8. Karaivanov-Trendafilov	53,99%
9. Kowalski-Romanski	53,84%
10. Rogowski-Pikus	53,65%

„B” DÖNTŐ (156 PÁR):

1. Mihov-Nanev(bolgár)	57,69%
36. Nyárádi-Kovács	52,29%
64. Gerő-Jakab	50,79%

„C” DÖNTŐ (82 PÁR):

1. Gotard-Pickarek(német)	58,34%
15. Hegedüs-Dombi	52,93%
35. Gabos-Harsányi	50,39%

Végül, de nem utolsó sorban szeretném megköszönni a pár „harmadik” tagjának, feleségemnek, Jakab Katinak a segítségét. Számomra ideális körülményeket teremtett a fordulók közötti regenerálódáshoz, végig kibicelte a 270 leosztást, biztatott minket, ha elkeseredtünk, nyugtatott, ha idegeskedtünk, dicsért, ha jól csináltunk és Danit lebeszélte, ha zsűrit akart hívni. Ennél többet ő nem tehetett.

Gál Péter

Zsűriparti

Gratulálunk a pár nagyszerű teljesítményéhez, reméljük lesz jó folytatás Teneriffe szigetén a csapat EB-n. A verseny eseményeire a Jean Paul Meyer vezetésével szerkesztett bulletin segítségével lehetőségeink szerint még visszatérünk. Most csupán a Jury-d'Appel egyik döntését idézzük fel, amely tanulsággal szolgálhat valamennyi, a nemzetközi mezőnyben eredményt remélő honi párnak. A dán Steen Moller elnökletével működő tanács (tagok: Her-

man De Wael – Belgium és Krzysztof Martens – Lengyelország) elé Gabos Gábor és Harsányi József panasa került, amely az alábbi partihoz és a teremvezető döntéséhez kötődött:

Selejtező, 1. forduló

6. leosztás, osztó: K/ K-Ny bellben

♠D9864	
♥7	
♦94	
♣AD1092	
♠5	
♥KDB98	
♦K1052	
♣KB4	
	♠K73
	♥A62
	♦ADB876
	♣6
	♠AB102
	♥10543
	♦3
	♣8753

Ny	É	K	D
Ms.Robson	Gabos	Weir	Harsányi
1♥	2♦*	1♦	passz
3♠	passz	5♥	passz
6♥	passz	passz	kontra

*A 2♦ a fekete színeket mutatta.

Észak a treff ásszal kezdett, majd kis káróval folytatta. Nyugat teljesített, eredmény: -1660.

A tények:

A három pikk licitet Nyugat splinternek szánta, s Délnek ekként is magyarázta a screen ezen oldalán. A Kelet azonban ezt a licitet Észak kétszínű fekete keze ellenére természetesnek vette, szerinte Nyugat négyes pikkét ígért.

Észak a treff ászba partnerétől az ötöt kapta. Dél treffjeinek számát jelezte. Észak a játszma végén hívta a teremvezetőt és közölte: természetesén pikkét hív, ha tudja Nyugat valódi elosztását.

A teremvezető helyben hagyván az eredményt, Észak-Délet tette felelőssé az esetért hiszen Dél a treff hívásba szerinte jelezhetne volna pikk érdekltségét. Maguknak okoztak kárt, amiért szabály szerint nem jár kártérítés. (75§ A pont, 40§ C pont)

Észak-Dél azonban megfellebbezte a döntést. Gabos Gábor magyarázata a bizottság előtt a következőképpen hangzott: ha Nyugatnak valóban négy pikkje van, nincs szükség azonnali pikk hívásra a buk-tatáshoz, ha a felvétel egyáltalán buk-tatható. Ha viszont a pikk Nyugatnál egyke, a pikk hívást a második ütésben könnyű megtalálni.

Kelet magyarázata szerint kettősüknek két káró magasság felett kevés, rendszer szerint konvencionális licitjük volt, Nyugat viszont az mondta: a két káró kontrája kárót ígért, ezért szerint a három pikk káró támogatást és pikk kontrollt jelentett. Kelet ugyan nem jól értelmezte ezt a licitet, de a tanács előtt belátta, hogy logikus és illeszkedik rendszerükbe.

A bizottság egyetértett abban, hogy a vétlen párt félreinformálták. Alaposan mérlegelték Észak-Dél ellenjátékát, és úgy vélték: egy asztali szingli mellett Délnek módfelett nehéz lett volna valamely szín-érdekltségét jelezni. Északnak pedig nem volt oka valami vad, irracionális akcióba kezdeni, s bárha talán nem a legjobb ellenjátékot választotta, ez még nem foszthatja meg őt a kárpótlástól. Ha nem kap hamis információt, a hat kör valószínűleg bukott volna. A bizottság tehát megváltoztatta az eredményt: 6 kör, egy bukás kont-rával: +200 Észak-Délnek.

Bridzsfesztivál Budapesten

A Mikulás ajándékai

Kitettek magukért a fesztiválon az EB-re készülő válogatott játékosok, különösen Winkler Gábor játszott jól, csapatban és a nyitó pároson elért első helyezése mellé két másik számban is csinos díjért állhatott sorba. Sajnálatos, hogy a versenyt ismét csak házi-versenynek tekinthettük, hiszen a néhány román (romániai) versenyző alig adott nemzetközi jelleget a fesztiválnak. Talán jövőre jobb lesz.

Tudott dolog, hogy a versenyeken mindig

jelen van a Mikulás is, és a játékosok bőrébe bújva időnként ajándékot oszt, bárha leginkább megszemélyesítőinek szándéka ellenére.

2. ford., 12. leosztás, osztó: Ny, É/D bell

♠AK109	♠B				
♥KD653	♥A109				
♦D	♦B742				
♣876	♣AD532				
♠D7532	<table style="margin: 0 auto; border-collapse: collapse;"> <tr><td style="padding: 2px;">É</td><td style="padding: 2px;">K</td></tr> <tr><td style="padding: 2px;">NY</td><td style="padding: 2px;">D</td></tr> </table>	É	K	NY	D
É	K				
NY	D				
♥B742					
♦K85					
♣K					
♠864					
♥8					
♦A10963					
♣B1094					

A licit:

É	K	D	Ny
			2♠*

3♥ körpassz

*Gyenge kettes, marsban bell ellen lehet ötös szín is.

Észak gyanította, hogy az első alkalom mindjárt az utolsó is lesz a licitre, s nagy bátran hurokba dugta a buksiját. Ám Keletre ült a Mikulás. A pikk bubi támadást ütötte az ász, következett a kör dáma, amivel Észak ütésben maradt. A kis kör folytatást elvitte a kilences, s Kelet kis káróval kísérletezett. Ütött az ász, s most a felvevő sikeres impasszt adott pikk a dáma ellen. Kelet ezt jónak látta kihagyni, miért is rohant volna el az adu ásszal, inkább kárót dobott. De a következő kis kör hívást kénytelen volt megütni. Adott a kérdés: mit hívjon? A treff királyt a felvevőnél sejtette, így a káró bubit hívta. A felvevő lopott, lehívta utolsó magas aduját (Kelet kárót dobott), majd – mit volt mit tenni – kis treffet hívott. Kelet a dámát tette, hisz ő a treff királyt a felvevő kezében látta. Ám Nyugat ütött. E pillanattól kezdve a dolgok zavarossá váltak. Ha Nyugat most kárót hív, a felvétel persze bukik, de Nyugat szemét alighanem kód borította, mert pikkét hívott, megadva ezzel a felvevő hetedik-nyolcadik ütését. A kilencediket az asztali treff hozta meg. Nem biztos persze, hogy a krónika hiteles. Keletet ugyanis elkapta a harctéri ideges-

ség, és bedobta lapját. Mindenestre a szkör-lapon Észak-Dél rovatában 140 szerepelt.

Mindebből látható: bármily pocsek lapot hoz is a partner, nem szabad feladni a reményt, mert a bridzsben mindig történhet valami, ha a Mikulás a közelben van.

A 36. leosztásban a Mikulás átült Észak-Délre, s az ajándékot Nyugat kapta:
2. ford., 36. leosztás, osztó: Ny, K/Ny bellben

	♠1073	
	♥B874	
	♦5	
	♣86543	
♠AD9		♠K4
♥A1093		♥K652
♦K964		♦D8732
♣AK		♣92
	♠B8652	
	♥D	
	♦AB10	
	♣DB107	

	É	
NY		K
	D	

A licit:

É	K	D	Ny
			2 szan
passz	3 szan	körpassz	

Észak jöserint valamennyi lapját kiválaszthatja támadásként, ámbar nyilván a kör bubi lenne a tizenharmadik és a káró a tizenkettedik helyre sorolt választás. Észak a pikk tizedet tette ki. A felvevőnek most már – tizenegy ütése van. A kör indulás szinte automatikusan tizenegy ütést hoz, míg a treff indítókiállítás után a felvevő akár kénytelen beérni kilenc ütéssel. Adott esetben a 660 Kelet-Nyugatnak csinos eredményt hozott. Ebben a partiban Északon én voltam a Mikulás.

L. P.



**PIATNIK Budapest Kft. 1036 Budapest Nagyszombat utca 1.
Telefon 388-4122, 388-4123 Fax. 250-0272**

Vidékbajnokság

Mátraházán, április 6. és 8. között az öles fenyők ölében megbúvó Pagoda Panzióban rendeztük meg a Vidékbajnokságot. A szállás a verseny színhelyétől 50 – 150 méterre volt, TV-s, zuhanyozós szobák 2000 Ft-ért, elégedettek lehettünk. A büfés viszont drágán mérte portékáját, az étterem pedig nem állt feladata magaslatán. A választás mégis szerencsés volt, a bajok orvoslásával itt jó versenyeket lehet majd rendezni ilyenkor, tavaszélon.

Sajnos az utolsó pillanatban több csapat lemondta a versenyt, így csak 20 csapat indult. A csapatversenyt a velencei szisztéma szerint szervezték. A 12 forduló sok volt. (Hiányzott egy-egy „buli” jellegű mérkőzés.) A kupát a végig kiegyensúlyozottan, aránylag kevés hibával játszó Debrecent nyerte.

A páros versenyen 43 pár indult. Barátoságok lapok jutottak nekünk és Fortuna asszonyág is kedvezett, így a párost egy tized százalékkal sikerült megnyernünk az első napi győztes Korsós-Szabolcs pár előtt. Íme egy játszma a párosról.

29. leosztás, osztó É/ált. bell.

♠DB963
♥D105
♦D10832
♣—

♠10
♥K82
♦KB64
♣KD1063

É
NY

Dél két passz után 2 szannal nyit (erős), majd transzfer után játszik 4 pikket.

Nyugat a treff dámával támad, az asztal kárót dob, Kelet a kilencest teszi, a felvevő pedig üt ásszal és káró ász-káró kilencest hív. Mit jelenthetett a partner treff kilencese? Miért kárót dobott a felvevő? Miért nem aduzik? A partnernél legfeljebb 1 pont lehet, a treff kilences így nem lehet kőr kérés, és nem lehet dublő. Tehát lehet páros treff jelzése, de

inkább ígéri a bubit. Az asztal nem a rövid kört dobta, korból tehát csak egy kiadó fenyegeti. Azért nem aduzik, mert lehetséges, hogy a kezében kárót akar lopni.

Ütünk a királlyal és treffel rövidítjük az asztalt. Dél lop és valószínűleg kőr impasszt ad. A kőr dámába a partnertől a hármas jön (páratlan számú lapja van, vagyis adott esetben három.) Nyugodtan és gyorsan tehetünk kicsit. Ha ütünk, és újból treffet hívunk, a felvevő tizenegyvet tud ütni. Egyszer aduzik a pikk dámával, lehívja a kőr ászt és bubit, majd keresztbe lopja a partit. Ám ha kis kört teszünk, és a sötétben botorkáló felvevő négyszer aduzik, lehívja a káró dámát, majd újra kőr impasszt ad, akkor el is bukhatja a felvételt. Ez egy helyen történt meg.

Ez volt a teljes kiosztás:

♠DB963
♥D105
♦D10832
♣—

♠10
♥K82
♦KB64
♣KD1063

É
NY K
D

♠8754
♥963
♦75
♣B987

♠AK2
♥AB74
♦A9
♣A542

András Imre

Csak pikk!

Welker Katalin tette fel a Galim klubban a vegyes csapatok csatája után a következő talalós kérdést, jelesül hogy mit jelent az alábbi licit?

Ny	É	K	D
passz	3♠	1♠	2♠
		passz	5♠?

Kelet-Nyugat természetes rendszert játszik, az 1♠ tehát ötös szín. Dél kétszínű lappal közbeszólt, adott esetben Ghesstemmel, ami treffet és kört ígért legalább

öt-öt-ben. Idáig nincs semmiféle komplikáció. Dél könnyen megfejtetheti Észak 3♠ licitjét is: pikk rövidség, jó találkozás az egyik ígért színben. De mi az ördög az 5♠? És mi erre a helyes válasz a következő felszereléssel: ♠A, ♥65, ♦K8652, ♣109763?

Ön megfejtette a rébuszt?

Dienes Ödön választása: 6♣. Nyugodtan mondhatott volna eggyel többet is, mert az 5♠ licit nemigen lehetett egyéb, mint felhívás nagyszlemre: „Kedves partner, ha nincs pikk kiadód, mondj hetet!”

A teljes kiosztás valahogy' így festett:

♠10985	♠A	♠KDB74			
♥D872	♥65	♥43			
♦B103	♦K8652	♦AD974			
♣42	♣109763	♣6			
	<table style="border-collapse: collapse; width: 100px; height: 100px;"> <tr><td style="text-align: center;">É</td></tr> <tr><td style="text-align: center;">NY K</td></tr> <tr><td style="text-align: center;">D</td></tr> </table>	É	NY K	D	
É					
NY K					
D					
	♠632				
	♥AKB109				
	♦-				
	♣AKDB8				

Nem rossz lapok. Ám treff támadásra óvatosan kell játszani! Az első ütést a treff ász viszi, Dél pikket, majd kört hív, üt az ásszal és pikket lop az asztalon. Újabb kör hívás jön (remélhetőleg nem lopják el!) pikk lopás az asztalon. Most káró lopás, kör lopás, káró lopás, újabb kör lopás. Káró lopással vissza a kézbe, lehívjuk az utolsó adut és végre magas a kör bubu, a tizenharmadik ütés. Dienes is ennyit ütött, csak nem mondta. Mégis, a licit – nemde – jó-pofa volt!

L. P.

Topok és nullák Huszedik csevej: tanácstalanság

*Motó: A boldogsághoz nem kell más,
mint egy jó rögeszme
(Kósáné Kovács Magda)*

Vannak helyzetek, amelyek megoldására nincs jó tanács, legföljebb azt lehet javasolni: elemezd alaposan, dönts valami mellett, és értesítsd a partnert, hogyan hátróztál (vagy fogadd el az ő véleményét: lényeg, hogy ugyanazt gondoljátok)!

É	♠KD76
D	♥A953
	♦K10
	♣B64
	♠AB53
	♥D842
	♦D5
	♣KD5

A standard amerikai rendszereket játsszók valószínűleg 4 körig jutnak:

Észak	Dél
1♣	1♥
2♥	4♥

A precíziósok, gyenge szanosok felvétele attól függ, melyiket mondják be a két nemesből először a Staymanre. Az általam ismert megállapodások: 1. – előbb a kört, 2. – előbb a jobbikat. De van abban is logika, hogy aki nem akarja elfogadni az invitet, előbb a pikket mondja, és az esetleges 2 szanra mondja a kört. (Ha a válaszolónak nincs négyes nemes színe, legföljebb nem 2 szant buknek, hanem 3-at!) Ha pedig az indulónak felső zónája van, előbb a kört, a 2 szanra a pikket mutatja be.

Különbön is, hogyan kell megállapítani, melyik színben esélyesebb a gém? Egyrészt, ki tud pontos információt szerezni a színek minőségéről? Másodsor, vajon az erősebb vagy a gyengébb szint kell választani adunak? Azt, amelyikben 4-1 az ellenvonal elosztása, vagy azt, amelyikben 3-2?

Az adott lapokkal az olvasó nyilván in-

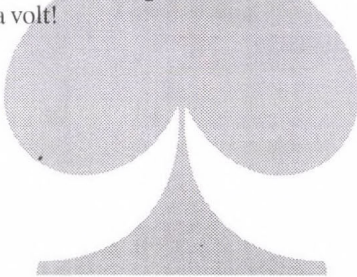

kább 4 pikket játszana. Mert igaz, hogy akármelyik adut választja, el kell találnia a kört, pikk adu mellett azonban nem fenyeget treff lopás, ha a szín elosztása 5-2.

De hogyan kell játszani ezt a kört? A legtöbben ezen a kérdésen egyáltalán nem töprengenek. Lehúzzák az ászt, majd kicsit hívnak a dámához. Kelet először kicsit ad, azután a bubit. Ha a király-tízes még bármelyik kézben együtt van, mindegy, mit tesz a felvevő. Ha azonban már mindkét ellenjátékosnak egy lapja maradt a színből, Dél megúszhatja egy kőr kiadóval, csak el kell találnia, hogy az a kártya kinél a király és kinél a tízes.

Az esélyek első pillantásra egyformának látszanak, de akik hallottak már a korlátozott választás elvéről, tudják, hogy a dáma kijátszása nagyobb esélyt nyújt. Kelet a bubit tette. Ha a tízes is nála van, rakhatta volna a tízest is. Azaz, amikor királybubi van nála, mindig a bubit teszi (a király kijátszásával megoldaná a problémát), a bubi-tízesből viszont nem, (jól ügyködik, ha fele-fele arányban rakosgatja egyiket vagy másikat az évek hosszú során). Vagyis kétszer akkora az esélyünk arra, hogy a király van nála, nem a tízes. (Képzeljünk el tíz-tíz esetet. Tízszor király-bubi, tízszer bubi-tízes van Keletnél. Ha felváltva rakja a kifizurákat, akkor tizenötösör adja a bubit, ötször a tízest. A tizenöt esetből tízszer a király marad nála, ötször a tízes. Hoppá!)

Persze, egy adott felvételt nem húszszor játszunk, annál is kevésbé, mert másodszorra már amúgy is tudnánk, mit tegyünk:

♠108	♠KD76	♠942
♥K6	♥A953	♥B107
♦B962	♦K10	♦A8743
♣109832	♣B64	♣A7

♠AB53	É	♠942
♥D842	NY	♥B107
♦D5	D	♦A8743
♣KD5	K	♣A7

A 4 kőr treff kezdésre csak a lapok ismeretében teljesíthető (kis kőr a kilenceshez, majd lehúzni az ászt), de a kőr színt a 4 pikkben is a korlátozott választás elve szerint kell kezelni.

Várjunk csak! Van erre a betegségre még egy gyógymód. Mi van, ha a felvevő Északról hív kis lapot? Ha Kelet észnél van – és bemegy a tízessel vagy a bubival –, Dél valószínűleg bukik (vagy ésszerű játék kicsit tenni a kézből, azután lejárítani az ászt?). Ám ha Kelet a hetest teszi abban a tudatban, hogy Dél úgymint a dámát adja, lehet, hogy csalódnai fog! A felvevő játszhat erre a helyzetre:

Nyugat	Kelet
♥K106	♥B7
Nyugat	Kelet
♥KB6	♥107

Tehát kicsi Északról, majd a hetesre a nyolcas. A következő menetben pedig a jön dáma, és Nyugat tehetetlen. Úgy látszik, rögeszmémé vált ez a módszer. De ha valaki azt hiszi, így nem játszik senki, figyelje meg, mit művelt Paul Soloway, a "dallasi ász" ebben a leosztásban:

♠K72	É	♠953
♥DB107	NY	♥K842
♦A9862	D	♦105
♣7	K	♣9853

♠DB1084	♠A6
♥53	♥A96
♦KB4	♦D73
♣AD10	♣KB642

Nyugat	Észak	Kelet	Dél
1♠	passz	passz	kontra
passz	2♠	passz	3♣
passz	3♦	passz	3 szan
körpassz			

Kezdés: pikk dáma
Soloway ütött az asztali pikk királlyal.
Körbeengedte a kőr dámát és a bubit (Ke-

let nem játszotta ki királyt). Nyugatnak indító ereje volt, tehát a kőr királyon kívül minden figurának nála kell lennie. A felvevő megtalálta a teljesítési esélyt: intrainpassz! A káró kettesre Kelet az ötöst tette, Dél a hetest, ütött a bubi. A következő pikket az ász vitte, és Soloway kihívta a káró dámát: tíz ütés...

Mi más a boldogság, mint így teljesíteni?!

Kelen Károly

Porec 2001

Az idén sajnos nem lesz verseny Veldenben, mert a szálloda lemondása miatt az ÖBV törölte a 2001-es versenynaptárból. Ám a horvát Pavo Marinkovic és az osztrák Günther Plahetzky úgy döntöttek, hogy nem hagynak bennünket verseny nélkül és megrendezik az

I. ALPOK-ADRIA SARACUS BRIDZS FESZTIVÁLT
PLAVA LAGUNA, POREC (ISZTRIA)
2001.MÁJUS 26 —JÚNIUS 2.

PROGRAM :

Május 26. szombat

21.00 Mitchell előverseny 1 napos

Május 27. vasárnap

21.00 Mitchell előverseny 1 napos

Május 28. hétfő

21.00 Mitchell előverseny 1 napos

Május 29. kedd

20.30 Butler páros verseny

Május 30. szerda

15.30 Csapatverseny

21.00

Május 31. csütörtök

21.00 Csapatverseny

Június 1. péntek

21.00 Páros verseny I. forduló

Június 2. szombat

16.00 Páros verseny II. forduló

20.30 Kóktélparti, eredményhirdetés

21.30 Fogadásos bemutató mérkőzés

Június 3. vasárnap

16.00

NEVEZÉSI DÍJ:

Kis páros versenyeken 50 kuna / fő

Butleren 100 kuna / fő

Csapatversenyen 600 kuna / csapat

Páros versenyen 400 kuna / pár

A csapat és páros versenyek első díja 6000 kuna (kb.1500 DM)

SZÁLLÁS:

HOTEL MATERADA***

05.25.-06.01.

50 DM [1/2] 68 DM (1/1)

06.02. után 57 DM [1/2]

78 DM (1/1)

VILLAGE LAGUNA PARK

05.25.-06.01.

47 DM

06.02. után 54 DM

APARTMENT LAGUNA PARK 4/4 (4 fő részére)

05.25.-06.01.

92 DM

06.02. után 127 DM

A versenyre 80-100 osztrák és legalább ugyanennyi horvát játékost várnak. Az idő ilyenkor már fürdésre alkalmas, a tenger is meleg. Vasárnap fogadásos bemutató mérkőzést rendeznek Horvátország és Ausztria csapatai között.

JELENTKEZNI LEHET VIKOR DÁNIELNÉL

A 06-30-202-7145-ÖS TELEFONSZÁMON.

Meghívó a XIX. Szarvas Kupa Bridzversenyre

(Az ARTEMIX összetett negyedik állomása)

A verseny helyszíne: Petőfi Sándor

Művelődési Központ (Kiskőrös, Petőfi tér 4/A)

PROGRAM :

Június 8-án pénteken

19.30 páros verseny

I. forduló

június 9-én szombaton

10.00 páros verseny

II. forduló

16.00 csapatverseny
június 10-én vasárnap

3 + 3 forduló
10.00 csapatverseny
III. forduló

Nevezési díj: a páros versenyre 3200 Ft/pár
a csapatversenyre 4200 Ft/csoport

(diákoknak és ifiknek 50% kedvezmény)

I. DÍJ:
a páros versenyen 50000 Ft

a csapatversenyen 50000 Ft

SZÁLLÁS: Vendégház 2000 Ft / fő / éj
Kollégium 1200 Ft / fő / éj

TELJES ELLÁTÁS: 1900 Ft / fő / nap

A szállást csak akkor tudjuk garantálni,
ha a jelentkezők igényüket
2000. június harmadikáig bejelentik!!!

Információ:

Szabó András 20/3845189 munkahely
78/412 866 lakás

Bridzstábor Földváron

Viktor Dániel és Rétfalvi Éva 2001. július 1. és 8. között bridzstáborban fogadja az érdeklődőket a balatonföldvári Riviéra hotelben. Lesz tanfolyam kezdőknek, haladóknak és a bridzsjáték technikájában elmélyedni kívánó tanulóknak. Ezen kívül naponta két versenyt terveznek, s e mellett sok-sok más sportolási alkalom is kínálkozik a kitűnő ellátást ígérő szállodában. A tanfolyamok és a versenyek idején gyermekőrző működik majd.

A részvételi díj felnőtteknek kétágyas szobában 66 500 Ft, egyágyas elhelyezéssel 77 000 Ft teljes ellátással. A félpanzió 56 700 Ft. A juniorok részvételi díja 42 500 Ft. Május 7-ikén, 17 órakor a táborról megbeszélés lesz a Budai Bridzsklubban (XI. Ecsed u. 13.)

Részletes információkkal

Viktor Dániel szolgál. T.: 06/30-202-7145,
vagy danvikor@mail.mata.v.hu.

fókusz^{online}

internetes áruház
www.fokuszonline.hu



Több, mint húszezer könyv, CD, kazetta,
videokazetta, DVD, CD-ROM, kotta
Kedvezmények. Gyors házhoz szállítás.
Biztonságos bankkártyás, készpénzes és
utánvétes fizetés.

www.fokuszonline.hu



Lira © Lant

e-mail: info@fokuszonline.hu

kék szám: 06-40-FOKUSZ (365-879)

MATÁV^{net}

Részlet Darvas Róbert A Pakli szemével című könyvéből

Egy mester monológja

(Káró Kilences elbeszélése)

A mesteri logikának ez a kis gyöngyszeme, amelyet elétek kívánok tárni, egy kevésbé érdekesnek látszó, kettős magasságú felvételben bukkant fel. Íme Észak és Dél lapjai, valamint a licit:

♠K73
♥A53
♦AD
♣B6543
♠98654
♥KB42
♦9
♣D92

É	
D	

É	D
1♣	1♠
2♠	passz

Nyugat adu Dámával indult. A felvevő bölcsen kicsit tett, Kelet ütött Ászával és Treff Királyt hívta. Nyugat, akinek nem volt treffje, eldobott egy kárót, majd egy újabb kárót dobott Treff Ászra, és az adu Kettessel ellopta a szín harmadik menetét. Ez után Nyugat adu Bubit hívta, ütött az asztali Király. Kelet kis kárót dobott. Északon és Délen ez maradt:

♠7
♥A53
♦AD
♣B6
♠986
♥KB42
♦9
♣—

É	
D	

A felvevő eddig négy ütést adott ki és adu Tízese még Nyugatnál volt. Figyeltem gondolatait, ahogy a felvevő a problémával birkózott:

– Van még két adu ütésem, két kőr, egy káró és egy treff. Ez hat ütés. Már van egy

pikk ütésem is – összesen hét. Mi lesz a nyolcadik ütésem? A két jelölt: a káró dáma és a kőr bubu. Az egyik impassz kell a kettőből, de ha azzal kezdem, amelyik nem ül, vége a partinak. Melyikkel kezdem? Vagy talán elkerülhető az impassz?

Mi a helyzet egy beszorítással? Ha az egyik impassz ül és a másik nem, akkor a káró király és a kőr dáma egy kézben van. Ekkor lehetséges a beszorítás. Adut hívok Nyugat tízesehez, aki kárót hív, amit megütök az ásszal. Lehívom az asztali treff bubu, és a kezemből kőrt dobok. Ez után fellopom a treff hatost és az utolsó adu hívására beszorul, bármelyik ellenfélnél is van egy kézben a káró király és a védett kőr dáma, hiszen addigra az asztalon csak a káró dáma lesz, a kőr ásszal és az ötössel, míg a kezemben a király, a bubu és a négyes marad a kőr színből.

Szép játék. De ha a két kritikus kártya nincs egy kézben, ezzel a módszerrel elbukom a felvételt még akkor is, ha mindkét impassz ül. Micsoda marhának fogok kinézni, ha eljátszok egy partit, amit bármelyik kutyautó teljesített volna az egyik impasszal. Persze, ha egyik impassz sem ül, és a kőr dáma kellően védett, a felvételt nem lehet teljesíteni, emiatt tehát nem kell aggódnom. De biztosan találók valami módot arra, hogy az összes többi esetben teljesítsek! Kell valami, amivel az impassz kockázatát megszüntetem! Igen, megvan!

Treff Bubit hívta az asztalról és engem dobott el rá a kezéből, ezzel színhiányt hozott létre káróból. Nyugat helyesen nem lopta el, így az asztal utolsó aduja következett. Nyugat Tízese ütött, és kárót hívott vissza. A felvevő sikeresen megadta az impasszt Dámával, és két kőrt dobott el Káró Dámára és Ászra. A felvétel ezzel teljesült. Minthogy Nyugatnak már nem volt se treffje, se pikkje, számára a másik lehetőség az lett volna, hogy kőrt hív a felvevő Király-Bubu villájába, és a felvétel ekkor is teljesült volna.

Figyeljétek meg, hogy a felvevő vágya, amennyiben teljesíteni kívánt minden lehetséges esetben – kivéve azt az egyet,

·MKB·

A pénz boldog itt



Falkó & Nyíri © '99 VaBaroq

Nemcsak a húszéveseké

Tied a világ. Hangos zene, utazás, barátok. Kit érdekel, hogy mi lesz harminc év múlva? Amikor halkabb a zene, kevesebb a szórakozás, mélyebbek a barátságok. Kit érdekel, lesz-e elég erőd és pénzed,

hogy biztonságban élhess? Akit érdekel annak már most megnyugtató megoldást kínál az MKB Nyugdíjpénztár.

Gondold meg és dönts úgy, hogy 60 évesen is tied legyen a világ!

MAGYAR KÜLKERESKEDELMI BANK RT.

1056 Budapest, V., Váci utca 38., Telefon: 269-0922, Fax: 269-0959

amikor ez lehetetlen – nem volt csalóka önámítás. Ha Keletnél lett volna a két kritikus kártya, lefedi az asztali Káro Dámát. Dél lop és lehívja utolsó aduját, az asztalról kis kört dobva; azután lehívja az asztali Kőr Ászt és Káro Ászt, amire Kelet beszorul treffben és körben. Ha treffet dob, az asztali Hatos magas lesz, ha kört dob, Dáma védtelenné válik.

Azt az egy esetet kell még megvizsgálunk, amikor Nyugatonál van dublő Kőr Dáma és Keleten Káro Király. Mint az imént, Kelet most is lefedi az asztal Káro Dámáját, és Dél lop; lehívja utolsó aduját; az asztalra megy Kőr Ásszal, és Káro Ászt hívja. Ekkor az asztalon a kis kör és Treff Hatos marad, Keletnek pedig még megvan a magas treffeje. Minthogy Keletnek eredetileg négyes körje kellett, hogy legyen, ha Nyugaton csak kettő volt, Keletnek már két kört dobni kellett, és egy harmadikat Kőr Ászba tett. Egyszer már Nyugat is adott kört. A felvevő tehát már négyet látott a hiányzó hatból és most az asztal kis körjét hívja. Amikor Kelet színt ad, de nem Dámát, a felvevő, aki tudja, hogy Kelet utolsó lapja a magas treff, azt is kiszámolja, hogy Kőr Dáma már szingli Nyugat kezében, így Királyt adja az ütéshez, ezzel beejti úrnőmet, és Kőr Bubi viszi az utolsó ütést.

Így tehát, mint az közben kiderült számotokra, a kártyák jelenlegi helyzetében – Káro Király Nyugaton volt – bárki teljesíthetett volna a káro impasszal, azonban a mester, aki a kezében tartott, olyan módszert talált, amivel az impassz elhagyható lett, és biztosította a felvétel teljesítését, már ha az egyáltalán lehetséges volt. E csinos kis végjátékot azzal hozta létre, hogy eldobott engem Treff Bubira.



Káro Kilences kalandját jól fogadta a közönség, és ahogy az elismerés harsány hangjai előbb felzúgtak, majd elhaltak, Treff Dáma megjegyezte:

– Talán csodálkozol lelkesedésünkön Róbert Mester, de, amint látod, számunk-

ra az igazi élvezet az, ha valódi mesterek kezelnek bennünket. Túl sok időnk vész el azzal, hogy ötletlenül játszanak ki bennünket középszerű játékosok vagy éppen kontárok: ütéseket viszünk, vagy éppen bennünket ütnek meg tehetségtelen és jellegtelen partikban, robberek sorozatában.

– Igen – mondta Káro Hetes; – aligha lett volna nagy mulatság bátyámnak, Kilencesnek, ha egyszerűen arra használják, hogy segítségével megadják a káro impasszt, és ezzel a földhözragadt módszerrel teljesül a felvétel. Mi, Pakli-lakók, akik oly sok ostoba impasszt kell, hogy elviseljünk, másodkézből is osztozni tudunk Kilences lelkesedésében, amit akkor élt át, amikor eszközévé vált a leleményes, az összes lehetséges kiosztásnak megfelelő felvevőjátéknak. El sem tudod képzelni, milyen felszabadító érzés olyan ember hatámba kerülni, aki tudja, mikor kell impasszt adni, mikor kell beszorításra játszani, és mikor kell valami mást kitalálni. Oly sok ember ismer mesteri fogásokat, de csak a mester használja őket a megfelelő pillanatban.

– Ami – szolt közbe Kőr Nyolcas, – mint a legtöbb sommás kijelentés, egyszerűen nem igaz. Hadd mutassak meg nektek egy egészen kivételes esetet! Azért azt hozzáteszem, Káro Hetesnek nagyjában-egészében igaza van. Meglehetősen szomorú a történet, én voltam ugyanis ártatlan oka annak, hogy egy fiatalember bridzs-pályafutása összeomlott, noha meg volt benne a lehetőség, hogy egyszer első osztályúvá váljon. Történetemnek egyszerű feladat címet találni, minthogy amihez asszisztáltam:

Egy mánia születése

(Kőr Nyolcas elbeszélése)

A fiatal Káposztássy Ödön még nem hívta fel magára a klub legjobb játékosainak figyelmét. Lelkes volt; a játékról egészségesen gondolkodott; elérte már azt a szintet, hogy meg tudott birkózni a hétköznapi partikkal anélkül, hogy ellenfeleinek ajánlékokat osztogatott volna; és nagyobb tu-

dás birtokában volt, mint amennyit az asztalnál kipróbálhatott. Röviden, a mester fokozat jelöltje volt, noha még sok hiányzott, hogy elérje azt. Addig a sorsverte napig, amikor Keményfej professzort sorsolta partnerének, jó úton járt.

Úgy alakult, hogy korábban alig-alig játszottak egymással, és a professzor semmilyen jellemző emléket nem tudott felidézni magában az átellenben ülő fiatalemberről, hacsak azt nem, hogy nem sorolta azok közé a fiatalok közé, akik asztalnál töltött idejük nagy részét blöff licittekkel és fals dobásokkal töltik. Káposztássy javára írható, hogy csodálta a professzor elemzési készségét, és égett a vágytól, hogy derekasan helyt álljon.

Az első két vagy három parti alatt a professzor csak helyeslően bólogatott és így mormogott:

– A fiatal Káposztássy kétségtelen jeleit mutatja jó képességeinek.

Azután a robber harmadik gékjében Ödön osztott:

♠A7543	
♥–	
♦8542	
♣B862	
♠B9862	É NY K D
♥10974	
♦K10	
♣D7	
	♠–
	♥AB653
	♦B973
	♣10953
	♠KD10
	♥KD82
	♦AD6
	♣AK4

Ödön a konvencionális 2 treff licitelt nyitott Dél helyén; partnerétől a negatív 2 káró választ kapta, majd szemel kacérkodva 5 szannal fejezte be a licitmenetet. Nyugat Kőr Tízessel indult, Kelet ütött Ászával, az asztal kárót dobott. Kelet Kőr Hármast hívta vissza, Dél Dámájához, az asztal újabb kárót dobott. Ödön Pikk Királyt hívta, amire Kelet kimutatott, Káró Hármását dobta el.

Ödön boldogtalanul, de hősiesen folytatta a játékot. Lehívta Treff Ászt és Treff

Királyt, beejtve Nyugat Dámáját. Arca felragyogott és megvizsgálta a helyzetet, amely így festett:

	♠A754	
	♥–	
	♦85	
	♣B8	
♠B986	É NY K D	♠–
♥97		♥B65
♦K10		♦B97
♣–		♣109
	♠D10	
	♥K8	
	♦AD6	
	♣4	

Négy ütés már a zsebében volt, öt másikat biztosnak mondhatott, ez összesen kilenc a szükséges tizenegyből. Ödön a kínos helyzetet megmentő kétségbeesett megoldást keresett. Így, miután kiszámolta, hogy Nyugatnak eredetileg öt pikkje, két treffe és nagyon valószínű, hogy négy kórje volt, elhatározta: arra játszik, hogy Nyugatnál dublő Káró Király van és lehívta a szín Ászát. Kitűnő ötlet – már említettem, a fiatal Káposztássynak minden adottsága megvolt, hogy jó játékos lehessen belőle –, Keményfej professzor is bólintott elégedettsége jeléül.

Nyugat utálta a Káró Ász hívást. Látta magát, ahogy végjátékba kerül, és arra kényszerül, hogy pikket hívjon – ami nyilvánvalóan ajándék a felvevőnek, vagy egy kórt, amely egészen könnyen válhat szintén ajándékká. Nyugat úgy vágta ki magát, hogy bedobta Királyát az Ászba és a boldog Ödön most már tíz ütést számolhatott össze: – két pikket, egy kórt, egy kárót és egy treffet, valamint azt az ötöt, amit eddig megszerzett.

Előteremtheti a tizenegyediket bárholnan is? Arra a következtetésre jutott, hogy nem és fejébe vette, hogy lehívja biztos ütéseit, egyszer elbukva a felvételt. A professzor nem nézte volna le őt emiatt. Biztos volt benne, hogy éppen eleget tett Treff Dáma elcsipésével és Káró Dáma felmagasztásával, miközben nem is ült az impassz.

Ebben a pillanatban az volt a szándéka, hogy lehívja Pikk Dámát, de véletlenül helyette engem fogott meg és rakott ki az asztalra. Nyugat azonnal lefedett Kilencessel. Ödön ekkor döbbsent rá, hogy mi is történt. Azonban nem adta jelét figyelmetlenségének, minthogy úgy vélte, nem sokat számít: veszítő voltam mindenképpen. Csendesesen dobott tehát egy pikkot az asztalról, Kelet pedig kicsit tett, az ütést Nyugatnak engedve, aki meghívta utolsó körjét. Az asztal újabb pikkot dobott és Dél ütött Királlyal. Ödön most visszatért eredeti gondolatához és lehívta két pikk ütését. Legnagyobb meglepetésére azt vette észre, hogy közben beszorította Keletet treffben és káróban. Sok gondolkodás után Kelet kárót dobott, így Ödön ebben a színben vitte el az utolsó két ütést.

Minden rendben is lett volna, ha nem Keményfej professzor a partnere. Valószínűleg bárki más csak annyit mondott volna:

– Szép volt, partner! – és ezzel az ügy le is zárul.

Nem úgy Keményfej professzor. Kedves, nagylelkű ember volt és rendkívüli módon élvezte az elemzéseket.

– Bravó, fiatalember! – kiáltott fel. – Briliáns volt. A Kőr Nyolcas hívás a hetedik ütésben mesteri volt. Bármelyik másik kártya kijátszása esetén az ellenfelek megakadályozhatták volna a beszorítást. A beszorítás végrehajtásához először ki kellett adni az ütést, még hozzá pontosan ebben a pillanatban. A ritmusérzéke kolosszális volt, hiszen felismerte, hogy a Kőr Nyolcast meg kell tartani arra az esetre, ha Nyugat nem dobná be a káró királyt az ás alá. Ekkor a kőr nyolcas ugyanis fenyegetéssé válik Kelet vagy Nyugat ellen, attól függően, hogy Nyugat melyik lapját hívja vissza, amikor ütésbe kerül a káró királyl. Pikket nem hívhatott, hiszen azonnal adta volna a tizenegyedik ütést. Ha a kőr kilencset hívja, akkor a kőr szín őrzésének feladatát Keletre bízza, aki beszorult volna treffben és körben. Ha Nyugat a kőr hetest hívja, az összetöri Kelet védelmét a kőr színben, és ezúttal Nyugat szorul be,

pikkben és körben. Az asztalról persze a helyzetnek megfelelően kell dobni. Ha Nyugat a kőr kilencset hívja, az asztalról pikkot kell dobni, ha a hetest, akkor trefet. Felhívom a figyelmet, hogy a fenyegetést mindkét esetben a kőr nyolcas adja. És ugyanez a kártya, a kőr nyolcas az egyetlen, amely felhasználható arra, hogy kiadja az ütést, abban a változatban, ahogyan a parti valójában zajlott, mint azt oly meggyőzően be is mutatta. A kiosztás beszorítások valóságos rapszódíaja, és én gratulálok önnek: csattanós bizonyítékát adta kártyaolvasási képességeinek, és közben tartotta a partit, amely – így utólag – építőnek nevezhető dühöt váltott ki ellenszegülésével.

– Nos, él a földön olyan ember, aki ezek után megjegyezte volna, hogy az én kijátaszásom csupán kezének megcsúszásából adódott? Ödön mindössze annyit tudott tenni, hogy köszönetet mormogott a professzornak. De ezzel bridzskarrierje véget is ért. Ettől a pillanattól kezdve – és ki csodálkozik ezen? – szegény Ödön beszorítás-függővé vált. Gyakorlatilag bármilyen partiban, ha felvevő lesz, beszorítást keres, és beszorításra játszik. Egyszerűen nem is ad impasszt, kivéve aduban. Ha egy három szan felvételben kilenc fejütése van, megpróbál előkészíteni egy beszorítást a szűrért, és elbukja a felvételt. Aligha jön újra ebbe a klubba. Túl sokat vesztett már, mostanában kisebb helyeket részesít előnyben, ahol filléres téttel játszanak, és boldogtalan mániája nem kerül túl sokba.

– Figyelmeztettelek benneteket, hogy szomorú történet lesz!



Kőr Nyolcas utolsó megjegyzését a lekönyölő szájszögletek látványa váltotta ki. A jólelkű kis teremtményeket nagyon bántotta szegény Ödön sorsa. Igyekeztem szavaimmal lelket önteni beléjük. Igaz ugyan, mondtam nekik, hogy a fiatal Káposztássyt jó ideje nem láttam már a klubban, de ígéretet tettem, hogy megpróbálom fel-

kutatni új vadászterületein és mindent megteszek, ami gyógyulása érdekében lehetséges. Nagyon megörültek, és kórusban megköszönték ajánlatomat. Azután Pikk Bubi így szólt:

– Mint a modern pszichológia tudományának hobbi szintű művelője, hadd kockáztassak meg egy tanácsot, Róbert Mester. A leghatékonyabb az lenne, ha nem támadná meg egyenesen aberrációjával, hanem megpróbálná felkelteni érdeklődését egy másik módszer iránt, mégpedig lehetőség szerint valami olyasmit kellene találnod, ami gyakran előbukkan.

– Mi a véleményetek az impasszról? – vetette fel Kőr Tízes. – Meglehetősen gyakori, Brigidda a megmondhatója.

– Nem látom be, miért is ne – válaszolt Pikk Bubi. – Meglehetősen leszóljuk az impasszokat. Tudom, hogy ez majdnem az

egyetlen olyan technikai fogás, amit egy átlagos bridzsező is képes végrehajtani, és egy gyenge játékos minden impressz megad, ami látóhatáron belül van. Bújjunk ki az álszent képmutatás árca mögül. Az impressz a játék elválaszthatatlan része, és ha te, kedves Róbert Mester, meg tudod győzni páciensedet arról, hogy egy impressz lehet épp annyira különleges, lehet épp olyan határozott jele a tehetséges elemzőkészségnek, mint a legtudományosabb végjáték, meglehet, már meg is gyógyítottad őt.

Ebben az esetben – mondta Treff Kिलences – én Róbert Mester szolgálatába állítok egy kiváló partit, hogy adja fel feladványként a szegény Káposztássynak. Azt hiszem, jó érzéssel nevezhetem el így: *(Folytatjuk)*

Fordította: Talyigás Péter

Meghívó a 44. Nemzetközi Balaton Bridzs Fesztiválra

AMELY EGYBEN A 18. KOVÁCS LÁSZLÓ EMLÉKVERSENY SIÓFOK – HOTEL EZÜSTPART, 2001. JÚNIUS 14-18.

PROGRAM :

JÚNIUS 14. (CSÜTÖRTÖK)

17.00 Dán Csapatverseny 1-4. forduló

JÚNIUS 15. (PÉNTEK)

15.00 Dán Csapatverseny 5-9. forduló

JÚNIUS 16. (SZOMBAT)

15.00 Mitchell Páros verseny I. forduló

(Kovács László Emlékverseny)

21.00 Board-a-Match Csapatverseny

JÚNIUS 17. (VASÁRNAP)

14.00 Mitchell Páros verseny II. forduló

19.00 Díjkiosztás

JÚNIUS 18. (HÉTFŐ)

14.00 Vegyes páros verseny I. forduló

17.00 Vegyes páros verseny II. forduló

Nevezési díjak – Nevezési határidő
Dán Csapatverseny 5000 Ft/csapat

14. CSÜTÖRTÖK 16.00

Mitchell Páros verseny 2000 Ft/játékos

16. SZOMBAT 13.00

Board-a-Match Csapatverseny 2000 Ft/csapat

16. SZOMBAT 20.00

Vegyes Párosverseny 1200 Ft/játékos

18. HÉTFŐ 13.00

D Í J A Z Á S :

Dán Csapatverseny 1.40 000 Ft

Mitchell Páros verseny 1.40 000 Ft

Board-a-Match Csapatverseny 1.15 000 Ft

Vegyes Páros verseny 1.15 000 Ft

Különdíj a Fesztivál legeredményesebb játékosának, melyet a Dán csapatverseny, a Mitchell Páros verseny és a Vegyes páros eredményéből számolunk ki. További díjak a résztvevők számától függően.

A VERSENYTEREMBEN TILOS A DOHÁNYZÁS.

S Z Á L L Á S :

HOTEL EZÜSTPART, 8609 Siófok, Liszt Ferenc sétány 3.

Tel: (36-84) 350-622, Fax: (36-84) 350-358

Kedvezményes árak a verseny résztvevőinek:

Kétágyas szoba reggelivel: 8500 Ft

Egyágyas szoba reggelivel: 8000 Ft

Kérjük, mielőbb foglalja le szállását!

Információ: HOMONWAY GÉZA, 1114 Budapest, Bartók B. út

15/d., Tel: (36-1) 381-1040, Fax: (36-1) 372-0693

HAJLIK GÁBOR 1033 Budapest, Zab u. 3., Tel: (36-1) 387-3148

Licit Fórum 24. megoldások

1. Csapat, ált. bell, Dél lapja:
♠5, ♥AKD6, ♦ADB743, ♣82

Ny	É	K	D
2♣*	kontra	passz	3♣
passz	3♥	passz	?

* – Precíziós

Mit licitálsz?

Licit	Szavazat	Pont
4♦	6	100
5♥	5	80
4♥	4	80
4♣	2	70
6♥	1	70
4 szan	1	60

Világosság kérdése. Világos, hogy a lapunk megér egy szemínvitet, de mi az a licit, ami világosan szemre invitál? A sok megoldandó – esetleg megoldhatatlan – kérdéssel szemben néhányan lemondtak a szemku-tatásról.

Bánki Zoltán: „4♥. A szemet bizonytalanak ítélem meg, és nem látok módot arra, hogy a nehéz kérdések mindegyikére időben választ kapjak (van-e vonalunkon pikk ász, treff fogás, káró király, elbírunke egy 4-1 kör elosztást az ellenvonalon).”

Szilágyi László: „4♥. A szemhez valószínűleg kevés pontunk (erőnk) van, hiszen az ellenfél elindult. Persze, ha a partner treffe rövid, a szem még így teljesülhet, de az őt sem egész biztos, különös tekintettel az esetleg szükséges káró impassz esélyeire... Ha mégis próbálkoznék, úgy 5 kört licitálnék, szemínvit körben treff másodmenet fogás nélkül.”

Egyetértek a fenti két Fórumtag érveivel és licitjével. Számomra a döntő szempont az, hogy az egyéb nehézségek mellett a káró impassz rossz lesz, ha szükségünk lesz rá.

A legpesszimistább:

Szvitacs István: „4♥. Az én partnerem biztos treff fogással 3 szant, rövid treffel 4 treffet licitált volna, így a szemnek nem látom semmi esélyét.”

Nem hiszem, hogy Észak 4 treffet mondana minimális 4-4-4-1, vagy 4-5-3-1 elosztással. Ad absurdum, elég a ♠Axxx, ♥xxxx, ♦Kxx, ♣x a szemhez, így a szem kihagyásának valós a veszélye.

A legnépszerűbb szemkísérlet az 5 kör volt. Az erre szavazók megpróbálnak fényt deríteni legalább az egyik homályos pontra, még akkor is, ha sötétben marad a többi probléma.

Gál Péter: „5♥. Partner, mondj szemet, ha nem áll ki két treff. Sajnos ettől még két ász kiállhat.”

Gulyás Dániel: „5♥. Fogod a treffet? Ez látszik a legbiztosabbnak. Persze lehet, hogy kiáll két ász, de ezt (mi) már sosem fogjuk megtudni...”

Viktor Dániel: „5♥. Ez szerintem arra kéri a partnert, hogy treff kontrollal mondjon hatot. Ha a Nyugat és Észak kezébe szoruló 24 pontot a licitek alapján el kell helyeznem, szerintem a partnernél lesznek a kontrollok. Ezzel azt akarom mondani, hogy előbb lesz benne hét, mint bukik az öt.”

Ebben van valami: ha Nyugat és Észak közül valamelyikük ász nélküli moslékkal licitált, az inkább Nyugat lesz.

Kertész Ádám: „5♥. Vállalom a rizikót, hogy partneremnek van treffből (legalább) másodmenet fogása, és nincs káró királya (az impassz nem ül). Ugyanazért licitáltam 3 treffet, hogy utána kényszerítően mondhassam saját, nem is túl rossz színemet, de a váratlan 3 kör licit után ezt nem tehetem meg: nincs licitem partner könnyen elképzelhető 4 pikkjére.”

Winkler Gábor: „5♥. Ez véleményem szerint azt jelenti: ha nem áll ki két treff, mondjon szemet. Remélem, nem két ász hiányzik. Esetleg még a természetes 4 káró licit felmerül, de ettől nem igazán leszünk okosabbak.”

A Bridge World Standard-ben ez az 5 kör tényleg treff fogást keres, ugyanakkor nem gondoltam volna, hogy ez a megoldás ennyire népszerű lesz nálunk is. (Viszont Linczmayer és Szóts szerint az 5 kör jelentése nem egyértelmű.) Szinte mindegyik 5 körös említi a két

kiálló ászt, de a másik probléma az, ha Észak lapja ♠KDBx, ♥Bxxx, ♦10xx, ♣A, hiába érti meg az 5 kört, a szlem valószínűleg bukik.

A 4 káró licit kapta a legtöbb szavazatot, de jelentéséről és a továbbiakról eltérőek voltak az elképzelések.

Dienes Ödön: „4♦. Sajnos, (valószínűleg a szkórhelyzet miatt) az ellenfél nem tette meg azt a szívességet, hogy megelőzven engem, 3 treff licittel sejtetni engedné partnerem esetleges szingli treffjét, így a megoldáshoz ezt nekem kellett felderítenem. Két véglet lehetséges: a) ♠KDBx, ♥B109xx, ♦Kx, ♣xx, vagy b) ♠Axxx, ♥B109xx, ♦Kxx, ♣A. Az (a) esetben már a szlemkísérlet is drága, (b) esetben a nagy-szlem sem kizárt, köztük azonban a valóság 5 vagy 6 kör. Ha az ászkérdést választom, egy ász válasz esetén le kell állnom 5 körben; ha 2 ászt válaszol, jó eséllyel bemondom a hatot. Veszély a treff indulás és a nem ülő káró impassz, de ezt védhetné partnerem pikk ász-királya vagy ász-dámája is. Ha 4 káró kulcslicittal kezdem a megközelítést és partnerem várható 4 pikk kulcslicijére 5 kört mondom, érezheti partnerem, hogy 2 kis treff a problémám, s dönthet ennek megfelelően.

Véleményem szerint a kulcslicítés megközelítés tudatosabb eredményt hoz, mint az ászkérdés, majd egy ász válasz utáni leállítás (hiszen még ebben az esetben is benne lehet a szlem), ezért emellett döntök. (Bár az asztalnál is ennyit gondolkodnék!)”

Vélhetően ez a 4 káró nem kulcslicit, hanem szín, egyébként megoldhatatlan a helyzet, ha gémforszos erőnk van káró színnel és érdekeltéssel más (pl. pikk, szan, szlem) felvételekben.

Csepeli Miklós: „4♦. Ha lesz rá alkalmam, még mondom 5 kört.”

Kovács Mihály: „4♦. Adok egy esélyt a szlemnek. Ha 5 treff jön, akkor 6 kört mondom. Ha 4 pikk, akkor 5 kört. Ha 5 káró, vagy 4 kör, passzolok.”

Ha a licit úgy folytatódik, hogy 4 káró – 4 pikk – 5 kör, úgy lehet, happy end lesz belőle, de a félreértés veszélye rendkívül nagy. Lehet, hogy a 4 pikk kulcslicit káró mellett, de miért

ne lehetne szín? Utóvégre Délnek lehet négyes pikkje az ötös vagy hatos kárója mellett. Ha a 4 pikk szín, akkor az 5 kör miért nem lehetne kulcslicit pikk adu mellett? Nem biztos, hogy a helyzet világos lesz Észak számára.

A többi 4 kárós, úgy látszik, tisztában volt azzal, hogy esetleg nem tudunk majd kört játszani. A 6 káró nincs kizárva, de nagy valószínűséggel 5 káró lesz a felvétel.

Homonnay Géza: „4♦. Ezzel elodáztam a megoldást egy menetre. Nagyon kínos helyzet, mert halvány lila gőzöm sincs arról, miként lehetne kideríteni, hogy szlemet vagy gémet kell játszani.”

Zoller Róbert: „4♦. Bízom a partnerben, hogy nem ultra gyenge lappal kontrázt, így az ötös magasságon még teljesíteni tudunk. Ha nem használható a káró, a szlem úgysem lesz benne.”

Szöts Gábor: „4♦. Ha erre 5 kárót licitál, passzolok; ha 4 pikket mond, én mondom 5 kárót (és talán megérti – abból, hogy nem azonnal mondtam 5 kárót –, hogy a treff fáj). Sajnos egyik esetben sem mondhatok 5 kört (ami talán jobb is; ab start kiállhat két treff és egy adu). Miért nem valami mást licitálok? Azért, mert nem szeretek olyan licitet adni, amely után a vitában a „mi más” és a „nyilvánvalóan” kifejezések szerepelnek.

(A) Az „amorf” 4 treffre, amely első közelítésben négyes pikket mutat, és a jó gémet keresi, valószínűleg 4 pikket kapok. Mivel folytassam? Ha 5 kört mondom, az mindent fog jelenteni, csak azt nem, hogy „Passzolj, ha nincs treff kontrollod!”

(B) Ha 5 kört mondom, talán azt hiszi, jó adut keresek. Nem lesz neki...

(C) Amit szívem szerint mondanék: 5 treff. Jelentése: „Nincs treff kontrollom; ha neked sincs, mondj 5 kört, különben mondd be ászaid számát”. De ezt még magammal szemben is félve próbálnám ki...”

Szó, ami szó: ha saját magunk számára sem biztos, mit jelent a licitünk, célszerű lehet más megoldást keresni. Egyébként a BWS-ben ez az 5 treff Exkluzió Blackwood, ha nem tévedek (kérdézi az ászokat a treff ász kivételével).

Ha a 4 kőr, 5 kőr és 4 káró megoldások nem tetszenek, mit szoltok a 4 treff ismételt felüllicithez?

GIB: „4♣. Szeretnék még többet meg tudni a lapjáról.”

Linczmayer Lajos: „4♣. A két kis trefel elég bizarr, de nem találtam jobbat. Nyugatnak gyenge indulása van. Északnak gyenge a kontrája, ezért bellben feltehetőleg szingli treffe lesz. Ha Északnak szingli a treffe és nem áll ki két ász, akkor 6 kört szeretnék játszani. Ha hiányzik a káró király, a káró impassz rossz lesz, de lehet, hogy van 10 kárónk és akkor eshet a szingli király. A 4 treff szleminvit kőr aduval. Észak szingli treffel, jó lappal mondhat négy kárót. Ha lapja ♠ABxx, ♥B10xx, ♦Kxxx, ♣x, biztos hogy nem ad 4 káró kulcslicitet, és terített a hat kőr. Talán még ♠Axxx, ♥B10xx, ♦Kxx, ♣Ax lappal sem. Ezért 4 kőr licit esetén is ászt kérdezek.

Mi az alternatíva?

– 4 káró: ez lenne magasan a legjobb, de sajnos ez nem mutatja a kőr találkozást. Ha később 5 kört mondok, akkor gyenge kőr színe miatt Észak passzolni fog.

– Azonnali ászkérdés hátránya, hogy a hetet nem lehet kideríteni.

– 6 kőr súlyra jó, de ha ♠KDB10, ♥B10xx, ♦K109, ♣Kx lappal kontrázott?

– 5 kőr nem egyértelmű. Lehet, hogy a kőr szín gyengeségére figyelmeztet.”

A hagyományos (kontrollt ígérő) felüllicit mellett egyre népszerűbb az a módszer, miszerint az újabb felüllicit (itt a 4 treff) általános szemérmelkeltséget jelent a partner mondotta szín (itt kőr adu) mellett, de ezen kívül konkrétan nem ígér semmit. Amolyan „utolsó előtti vonat”, amire Észak „utolsó vonat” 4 káróval jelezheti a saját általános szemérmelkeltségét.

Árva Gyula: „6♥. Az intelligens licit a 4 káró lenne, ha ez kőr mellett káró kulcslicitet jelentene, és egyben jeleznék, hogy nincs még másodmenet treff fogás sem. Jobban belegondolva a nem látott 24 FP eloszlásába, Északnak szingli treffjének (dubló K) vagy treff ásznak kell lennie, egyébként mi a fenére kontrázott élről

bellben max. 13 FP-ra. Ezt a gondolatot folytatva még a biztonsági 4 szan ászkérdést is feleslegesnek tartom.”

Észak legalább nem fogja félreérteni ezt a licitet.

Keil Béni: „4 szan. Ászkérdés. Két ászt mutató válasz után királyt kérdeznék. Ha 3 királyt kapok, 7 szant mondok. Egy, vagy két király esetén nagyszlem invitet licitálok.”

Ha Északnak 2 ásza és 2-3 királya van, akkor elég kevés marad Nyugatnak a 2 treff indulásához. Egyébként a hetet felderítő kulcskérdés nem a királyok száma, hanem az, hogy a káró király kinél van.

2. Csapat, É-D bell. Dél lapja:

♠76, ♥KD532, ♦AB7, ♣D98

Ny	É	K	D
–	–	–	1♥
3♠	kontra*	passz	?

* – negatív

Mit licitálsz?

Licit	Szavazat	Pont
Passz	9	100
4♣	7	90
4♥	2	70
4♦	1	50

Itt két vélemény közt órlódöm. Olyannyira, hogy nem tudok igazságos összefoglalót írni, ezért átengedem a szót két vendég-rovatvezetőnek, Dr. Jekyll-nek és Mr. Hyde-nak.

Dr. Jekyll: Egyértelműen a négy treff a legjobb megoldás. Kedves partnerünk megkérte, hogy válasszunk a nem licitált színek közül, és mivel azonos hosszúságunk van mindkettőből, az alacsonyabbat választjuk. Számomra rejtély, hogy nem ez kapta a legtöbb szavazatot.

Mr. Hyde: Egyértelműen a passz a legjobb megoldás. Hülye partnerünk megkérte, hogy válasszunk a nem licitált színek közül, és mivel egyik sincs nekünk, egyiket sem választjuk. Számomra rejtély, hogy tíz ember nem ezt választotta – annál is inkább, mert a passzosok kommentárjai meggyőzőbbek voltak.

Kovács: „Passz. Mikor passzoljak, ha nem most? Kőrömet mondtam, minorjaim nincsenek.”

GIB: „Passz. Valószínűleg az ellenjáték többet hoz a konyhára.”

Szilágyi: „Passz. Lepasszolom, bár engem kicsit taszitanak az ilyen megoldások. Csak azért passzolólok, mert olyan kevés a valószínű, hogy teljesítik. Csak mert annyira nehéz mit mondanom. Csak mert akkora bukás fenyeget, ha a partner nem nagyon erős és én rosszul választok (pl. 4 kör). Csak mert az is lehet, hogy szlemesélyes lapja van és mégis bukunk, mert az én színlicitem után majd karakteresebb lapot vár, meg hogy egyébként is „holtminimumom”, van.”

Szóts: „Passz. Nem tetszik a dolog...”

Linczmayer: „Passz. Mínusz 530. Az biztos, hogy ez az egyedüli lehetőség a pozitív írásra. Nagy fürdő nem lesz, mert jobb, arra jogosító lappal Észak 3 szant mondott volna. Könnyen lehet persze, hogy teljesítik, főleg, ha Nyugatnak hetes a pikkje, ami manapság ebben a szkörhelyzetben egyre ritkább. Az a kérdés, hogy Észak milyen lappal licitáljon negatív kontrát. Vagy 5-5+ minorral, 10-12 pontal, például ♠xx, ♥x, ♦KD10xx, ♣ABxxx, vagy egyenletesebb de erősebb lappal, például ♠Axx, ♥xx, ♦D10xx, ♣AKxx. Ha az első lappal passzol, és a partner nem nyit, akkor nincs nagy tragédia. Ha a 3 pikk és a 4 treff is benne van, -6 IMP. Ha mindkettő bukik, +4 IMP. Ha csak az egyik bukik, -1 vagy -2 IMP. Ha a második lappal passzol és a partner nem nyit, az átlagosan -8 IMP. Ha a második lappal negatív kontrát ad, és a partnere nem passzol, az átlagosan -10 IMP. Úgy kellene játszani ezt a negatív kontrát, hogy ígérjen legalább két és fél ütést ellenjáték esetén.”

Mr. H.: *A fenti Fórumtagok mindent elmondtak a passz előnyeiről; nincs mit hozzatennem. Rendszer reklám...*

Gulyás: „Passz. Na, ilyenkor örülök, hogy gyenge szant játszom... Ezért ez csak elbukik! A többi csak ugrás a sötétbe.”

Zoller: „Passz. Mindkét oldalnak 8-9 lapos fitje lesz, de a ponterő nálunk van.”

Mr. H.: *Látod? A Törvény is mellettünk szól!*

Dr. J.: *És Te mióta állsz a törvény oldalán? Szerintem ha a Törvény a passzt támogatja, akkor a törvényhozókat vissza kellene hívni!*

Mr. H.: *Ne politizálj, különben felfüggesztenek!*

Dr. J.: *Inkább akasszanak fel, mintsem hogy passzra kelljen szavaznom! De komolyan: a Törvény nem ad egyértelmű választ itt, mert nem biztos, hány adu van a két vonalon. Ha csak 16 adu van összesen (Észak elosztása 3-1-5-4 vagy 3-1-4-5), akkor lehet, hogy passz a legjobb a Törvény szerint. Ha 17 adu van a két vonalon (Északnál 2-2-5-4, 2-2-4-5, vagy 2-1-5-5), akkor a helyzet nem világos. Viszont ha 18 adu van (Északnál 1-2-5-5), akkor 4 treff a legjobb, mert a két felvétel (3 pikk és 4 treff) közül az egyik teljesíthető lesz. A passz másik hátrányát említi a következő két szavazója:*

Winkler: „Passz. A múlt héten is írtak ellenem 630-at. Nagyon valószínű, hogy csak egy rendes nagy bukásba tudok kimenni. Ha nem, akkor mégis el fog bukni.”

Szvitacs: „Passz. Máskor is írtak már ellenem 530-at! (Nem hiszem, hogy lenne olyan négyes magasságú játékunk, amit teljesíteni lehetne!)”

Dr. J.: *A mínusz 530 vagy 630 nagy negatív szvinget varázsolna a semmiből egy részírásos leosztáson. Ami – hogy úgy mondjam – általában nem jó taktika csapatversenyen.*

Mr. H.: *Badarság! A 4 treff liciteddel ugyanolyan könnyen írhatok mínusz 200-at a plusz 200 helyett, ami semmilyen versenyformában sem jó.*

Dr. J.: *Nem valószínű, hogy csapaton meg tudják, vagy meg merik kontráznia a 4 treffet.*

Mr. H.: *Jó, tegyük fel, hogy nem kontrázzák meg. Mégis, minek bukjunk akár kontorra nélkül, ahelyett hogy ők bukjának?*

Dr. J.: *Azért, mert...*

Bánki: „4♣. Partnerem arra kért, hogy válasszak a minor színek közül. A gyen-

gébbitet választom, az esetleges pikk lo-piák miatt.”

Vikor: „4♣. Nem akarok vérfürdőt és a partner még (jól) jöhet.”

Kertész: „4♣. Jó a lapom minor játékra, de csak 3 adum és 3 kontrollom van. Partnerem 1-2-5-5-tel, dublő kör ásszal még 4 kört is próbálhat.”

Gál: „4♣. A partner azt kérte, hogy licitáljak, ha csak nincs büntető passz lapom.”

Dr. J.: Pontosan! A passz itt nem azt jelenti, hogy „nem tetszik a dolog,„ hanem ez ÁTALAKÍTÓ passz. Sajnálatos lehet, hogy színként kell licitálnunk a harmadik dámát, de ez még mindig kisebb hazugság, mint átalakító – büntető – passzt adni a dublő adu hetessel. Különbösen is: Észak is tudja, hogy a négyes magasságra kényszerített minket. Mi van, ha lapja is van hozzá? Egyáltalán nem lesz boldog, ha rossz partit írunk azért, mert nem bízunk benne.

Mr. H.: Ha boldog partnert akarsz, végy egy csúnya nőt féleségül. Itt bridzsról van szó, és a passz adja a legjobb esélyt a pluszra. Ha Észak ezt nem képes megérteni, az ő baja.

Dr. J.: A mi bajunk is lesz, hisz' a csapatverseny több partiból áll. Még akkor is, ha ebben a partiban nyertünk a fegyelmezetlen passzal, ennél többet veszíthetünk a hátralevő leosztásokban, ha partnerünk nem bízik bennünk.

Csepeli: „4♣. Nem látok más lehetőséget.”

Homonnay: „4♣. Semmi szellemesebb nem jut eszembe.”

Keil: 4♦. Ez a jobbik minorom.

Dr. J.: Én azt hittem volna, a feladvány arról szól, hogy melyik olcsó szintet választjuk – az erősebbet, vagy az alacsonyabbat. Ámde csak egy szavazat érkezett a 4 káróra, Keil Bénitől. Rajta kívül csak Bánki Zoli foglalkozik a treff-vagy-káró kérdésével. Befelejéssel:

Arvay: „4♥. Ez „húzós,„ feladvány. Az én elvem, hogy négyes magasságon nem improvizálok! Ha Észak akar valamit, ezt módjva van 4 pikk licittel közölni.”

Dienes: „4♥. Ilyenkor bánom, hogy

egyáltalán elindítottam ezt a lapot. Ha 4 kört kellene játszsanunk, azt a partner is mondhatná, ámde mi más mondhatnék én? Minor licitem négyes hosszúságot ígér. Passzom nem sok jót sejtet, esetleges 5-5 minorját sem védhetem meg 4 pikk, vagy 4 szan licittel, hisz ezekhez gyenge vagyok! Még abban bízhatok, hogy erős lapja van legalább 3 körrel, és 4 kör licitemet gyengeségnek vélvén passzol rá. Ha mégis minorjai vannak, még jöhet...”

Dr. J. és Mr. H.: Egyikünk sincs oda a 4 kör licitért, de mindkettőnknek ez lenne a második választása – kedvencünk után. Bármilyen rossz is legyen elméletileg, de ha jól sült el, a +620 nagyon jó irás lesz, és mindenképpen jobb...

Dr. J.: ...mint a passz.

Mr. H.: ...mint a négy treff.

S.S.: Köszönjük az uraknak az áttekin-tést. Most menjünk tovább!

3. Csapat, ált. mans. Dél lapja:

♠6, ♥D983, ♦D10765, ♣A93

Ny	É	K	D
–	–	1♦*	passz
2♦**	kontra	2♠	3♦
passz	3♥	passz	?

* – 11-15 egyenlőtlen, négyes nemessel (tetszőleges káró)

** – kérdi a nemest (gyenge tetszőleges káróval, vagy erős igazi káróval)

Mit licitálsz?

Licit	Szavazat	Pont
4♥	9	100
3♠	5	80
Passz	4	70
3♥/3♦	0	60
4♦	1	50

A következő témát képzeltem a probléma feladásakor: mi van akkor, ha szokatlan helyzetben a partner bizonytalan jelentésű licitet ad, aztán később kiderül, hogy valószínűleg nem annak szánta, mint aminek képzeltük? Amikor élőben kibiceltem ezt a partit, úgy tűnt, hogy Dél káró szintet vélt a kontrától, de a 3 kör licit bizonytalanáná tette ezt az értelmezést. Ez esetben most mi legyen? Gaz tervemen átlátott...

Winkler: „4♥. Most először gondolom úgy, hogy a licitek magyarázatai kicsit kevésnek bizonyulnak.”

Jogos, hisz' a játék arra megy ki, hogy mit jelentett Észak kontrája, s ennek fényében mi lehet 3 kórje. Ugyanakkor a feladvány mégsem sikerült úgy, ahogy' terveztem, mert a Fórumtagok mintegy háromnegyede úgy gondolta, megértették Észak licitjeit. Viszont nem egyformán értelmezték a kontrát: egyesek szerint általános laperőt ígér, mások szerint káró szint, s megint mások szerint ez információs kontra volt káróra. (Az utóbbi táborhoz tartozók általában kifogásolták a 3 káró licit; 3 kórt mondtak volna helyette, ugyanis a 3 káró ez esetben felüllicit!) A kontra értelmezését illetően a következőképpen számoltam a szavazatokat (szükség esetén a sorok mögött olvasva): Lap 6, Információs 5, Nem tudom 5, Káró 3. Az eredmény azonban nem végleges – a szavazatokat Floridába küldtem újraszámolásért.

Dienes: „4♥. Ez sem kutya! Szemben állok jobbról egy induló erővel, balról egy 2 kór viszontválaszt is elviselő 2 káró licittel. Ugyanakkor partnerem ebbe szabadon belekontrázik, majd hosszú szíнем fölé licitál. Négyes kőrrel, szingli pikkkel, treff ásszal szerintem vétek lenne passzolni, ezért a várhatóan rossz aduelosztás ellenére is (balra valószínűsíthető a négyes kőr) bemondom a 4 kórt.”

A legbővebben Észak licitjeiről:

Linczmayer: „3♠. A licitmenet nem hétköznapi. A 2 káró kontra az első sötét ló. Az én felfogásom szerint ez a kontra nem informatív, hanem erőjelző. Ugyanis szintlicit eddig még nem hangzott el. A kontra vagy egyenletes 12-15 pont, vagy egyenletes 20+, vagy 18+ pont és egyenlőtlen elosztás. A 3 káró licit invit legalább ötös káróval, és nem tagadja a négyes kórt. Egyébként ebben a helyzetben Lebensohl 2 szant, és erőjelző kontrát jó játszani. A 3 kór fogadja az invitet, lehet négyes szín is 14-15 ponttal, de lehet ötös szín 18+ ponttal. Tehát Nyugatnak vagy 2-6, vagy 0-3 pontja van négyes kőrrel és

4-5 pikkkel. Ha Észak 14-15 egyenletes, akkor a 4 kór a jó felvétel. De ha Észak erősebb, és lapja ♠Axxx, ♥AK10xx, ♦AKx, ♣x, akkor 7 kór is teljesíthető. A 3 pikk még nem jelent kór támogatást, de Észak 3 szanjára majd 4 kórt mondok. Miután a 3 káró limitálta a lapom, csak az erős változattal mehet szlemre, ha a szingli pikk tetszik neki.”

Ez hasznos módszer, ráadásul ez bizonyult a legnépszerűbbnek (hajszálnyival) a Fórumtagok körében. A második legnépszerűbb megoldás is eredményesen használható pl. Precíziós amorf 1 káró indulások ellen: a kontra akkor is információs, ha az 1 káró „csak esetleg, ígér kárót. Ez utóbbi egyébként egyezik a korábban (22. forduló 3. feladványban) született megállapodással, miszerint „a felüllicit, az felüllicit”; most pedig „az információs kontra, az információs kontra.”

Mindenesetre azt tartom a leggyengébb megoldásnak, hogy a kontra kárót ígérjen. Örülök, hogy a nagy többség egyetértett velem ebben.

Térjünk át arra, hogy mit licitáljunk most?

Vikor: „Passz. A 4 kór nem bírja ki az adu indulást vagy a kontrát.”

Bánki: „Passz. Adu hívásokra a 4 kór összeomlik. A 3 káró helyett szívesebben licitáltam volna 3 kórt.”

Csepeli: „4♥. Nem ijedek meg könnyen. Lehet, hogy az ellenfél blöfföl.”

Homonnay: „4♥. Nem pontosan értem az előző licitemet, de a kikerekedett helyzetben a 4 kór automatikusan tűnik, kíváncsi vagyok, ki talál ki valami mást.”

Keil: „3♠. A gém alatt szinte kötelező a kulcslicit.”

Kovács: „3♠. Lehet benne szlem. Ha partnernek van pikk ásza és jó hatos kórje, akkor közel járunk a szlemhez. A lapom túl jó a 4 kórhöz.”

Szöts: „4♥. Úgy látom, 3 kárómat természetesnek szántam (Vajon miért nem 3 kórt mondtam?). Egyébként nem nagyon értem, hogy mi a probléma. Passzolnom kellene partnerem kényszerítő licitjére?”

Legalább négyen vélték nem kényszer-

rítónek partnerünk licitjét. Vagy esetleg juszt is azért lepasszolták. A szkörhelyezetre hivatkoztak:

Zoller: „Passz. Ha már nem passzoltam (erős lappal és rövid káróval úgys újra fog nyitni) és nem 3 kórt mondtam a 2 pikkre, akkor most itt az idő leállni, azaz passzok. Ahogy Gyula (Argay) barátom szokta mondani, legfeljebb kihagytunk egy mans gémet, bár ettől ebben az esetben nem nagyon tartok. (Egyébként kinek jut eszébe ezzel 3 kárót mondani?)”

Kertész: „Passz. (Ha tudom, hogy kb. ilyen jellegű lapot ígértem a 3 káróval). Ha nem tudom, akkor is passz: mansban vagyunk, nem veszíthetek sokat.”

A 3 pikkesekek szerint akár 13 IMP-t veszítünk, ha részjátékban játszunk a szlemet.

Ugyanakkor ésszerű elv, hogy szokatlan helyzetben az ismeretlen licit jelentése: természetes és passzolható.

Gál: „4♥. Túl zavaros a helyzet ahhoz, hogy mást licitáljak.”

Ez áll a legközelebb az én elvemhez: ha nem tudom, mit jelent a partnerem licitje, akkor az kényszerítő.

Szvitacs: „3♠. A 3 kárót erő lapomon belül jó lapom van! Lássuk miye van a partnernek!”

Szilágyi: „4♥. NEM MEGYEK SZLEMRE! Én már 25 éve a Kelennel annyi szlemet buktam, aztán meg jöttek a sajátok...”

Árvay: „4♥. Nem tudok jobbat.”

Gulyás: „3♠. Ha már ennyire meg vagyunk beszélve, hogy ez a kontra kárót jelent, akkor ez is biztos, hogy meg van beszélve... Fogást ígér a 3 kőr, vagy négyes szín? Én inkább fogásnak nézem. Talán elhúz a káró...”

Befejezésül egy Fórumtag, aki soha sem szenved bizonytalanságbán:

GIB: „4♦. A lapunk biztos jó 4 körig, de ha a partnernek többlete van, akkor a 6 káró is benne lehet.,,

Szlemkísérletnek szánod a 4 kárót? Talán kór támogatás mellett negatív kulcslicit – ígér kontrollt minden színben a kárót kivéve?? Ha ezek után jó helyen landoltok, megérdemlitek. Ha rossz helyen, úgyszintén!

4. Csapat, K-Ny bell. Dél lapja:

♠D852, ♥64, ♦83, ♣A10854

Ny	É	K	D
1♠	kontra	2♣*	passz
4♠	kontra	passz	?

* – igazi (nem gyenge)

Mit licitálsz?

Licit	Szavazat	Pont
Passz	10	100
5♣	9	90
3♣/p	0	70

Ezt majdnem visszadobtam, mert azt hittem, nagy többséggel fog nyerni a passz, többnyire „Mi a probléma?„ jellegű kommentárokkal. Erre a forduló legszorosabb eredményét hozta.

Gulyás: „Passz. Mi a kérdés? Az, hogy nem áll ki pikk, még nem jelenti, hogy lesz is elég ütésünk. Ez tuti 500, ha nem több! ŐK vannak bellben, nem mi!”

Szvitacs: „5♣. Partner valószínű elosztása 0445 sikén pikkkel. Ha partner lapja olyan, hogy ellenjáték esetén lenne 3 piros ütésünk plusz egy treff, akkor az 5 treff valószínűleg teljesül, egyébként jó a mentésünk.”

Bánki: „Passz. Úgy gondolom, a partner második kontrája erőjelző. Reménykedem a buktatásban: tízet ütni úgy, hogy lopkodni is kell, meg közben négyeszer aduzni – nem hiszem, hogy menni fog. Az 5 treff mentés (teljesítés?) a két piros dublóval nem tűnik rokonszenvesnek a buktatás alternatívájaként.”

Dienes: „5♣. Hogy a 4 pikk bukjon, partneremnek 3 piros színű gyorsütéssel kell rendelkeznie, viszont – sikén pikkjére számítva – elvethetetlen az 5 treffünk, ezért ezt licitálom.”

A fenti Fórumtagok mintha nem is szenvedtek volna a választásukkal. Ez nagy csaldást okozott nekem..

Csepeli: „5♣. Lehet, hogy még megábanom.”

Kovács: „Passz. Bár ismerem a partit: 5 treff a nyerő. Délnek előbb 3 treffet kellett volna licitálni, akkor most egyszerűbb lenne a helyzet.”

Legalább három passzos ismerte a partit, ennek ellenére kitarítottak választásuk mellett.

Szilágyi: „5♣. Álmosító kérdés, Stevie, már bocsi. (Tudom majd összeveted a választ azokéival, akiknek ez volt nehéz.) Teljesülhet a 4 pikk? Igen. Teljesülhet az 5 treff? Igen (egyszerre is? igen!). Akkor meg miért ülnék arra a – széles hátú, de gebe – lóra, hogy mindkettő bukik?”

Kívánságodra a következő kommentárral vetem össze a Tiédet:

Starkey: „Passz. Régen volt ilyen könnyű 100 pontom.”

Egy korábbi (22./5.) feladványban a mentésre szavaztam, s a duplagém szving lehetősége volt a fő indokom. Itt is, ha 5 tref-et mondanék, azt főleg a dupla gém miatt tenném. Viszont itt úgy látom, kékre-zöldre – vagy akár tetszés szerinti színre – fogjuk verni a 4 pikket bellben, ezért fölösleges kockáztatni a spekulatív 5 tref-fel.

Ez szorosan kapcsolódik ahhoz a kérdéshez, hogy mit várunk Észak második kontrájától. Többet ígér annál, mint amit az első kontrájával ígért, de miből többet? A passzosok szerint több laperőt (defenzív értéket), az 5 treffesek szerint jobb elosztást (offenzív értéket).

Homonnay: „Passz. Hosszú távon biztos, hogy ez fizet jobban. Nagyot csalódnék a GIB-ben, ha nem ezt hozná ki.”

GIB: „Passz. Nem vagyok biztos benne, hogy megbukik, de akkor a felvevőjáték se lenne diadalmenet.”

Keil: „5♣. A 6 treff sem lett volna örültség.”

Vikor: „5♣. A pikkem semmit nem ér. A treffem túl sok. Ha az ellenfél bellben 4 pikket mond, nagyon könnyen lehet, hogy vagy ő teljesít, vagy mi, és még az is lehet, hogy rámondják az 5 pikket. A törvény viszont inkább a passz mellett szól!”

Zoller: „Passz. Ha benne lesz az 5 treffünk, akkor ez legalább 500-at bukik.”

Kertész: „5♣. Edgar Kaplan azt mondta: „The takeout double is to be

taken out... [Tanuljunk idegen nyelveket! – S.S.] Ugyanakkor a Törvény szerint passzolnom kell. Partneremnek valamilyen 0-4-5-4 lapja miatt az összes ütés csak 18(19). Viszont Nyugatnak sok pontja nincs, de van elosztása, valami 6-1-5-1 vagy 6-0-5-2 fajta, s a parti végén szemberöhög. (Tényleg, miért is nem licitáltam már az első menetben 3 tref-fet?). Én most Kaplannak hiszek, s gyáván 5 tref-fet mondok, remélve, hogy partnernek igazi háromszínű elosztása van. (Ha 6-5 a pirosokban, majd bukjuk az 5 kört.)

Mint látjuk, az 5 treffesek közül is ketten emlegették a Törvényt, ami – 18/19 összes ütést feltételezve – inkább a passz mellett szól. A legkimerítőbb jogi elemzést a következő Fórumtag adta, miközben kifogásolta Dél eddigi licitvezetését:

Linczmayer: „Passz. Északnak 0-4-4-5 vagy 0-4-5-4 elosztása, Nyugatnak hatos pikkje van. Az erejük 14 figurapont körül van. Az összes ütést 19-re becsülöm, de ha Északnak ötös a treffje, a 20 is elképzelhető. Ez magasabb az elméletinél. Mivel Nyugat nem adott invitet, 6-4, esetleg még szélsőségesebb, elosztása lesz. Ha Nyugatnak a mellészínében jó középlapjai vannak, könnyen benne lehet a négy pikk, és az öt treff is. Az én felfogásom szerint Délnek ezzel a lappal a két pikkre három tref-fet kell mondania. Ez esetben Észak kezébe kerül a döntés. Ha ez a kiosztás:

♠—	♥KDBx	♦Bxx
♥KDBx	♦ADBxx	♥xxx
♦ADBxx	♣xxxx	♦xxxx
♣xxxx	♠AK109xx	♥xxx
♠AK109xx	♥Axxx	♦Kx
♥Axxx	♦Kx	♣x
♦Kx	♣x	♠Bxx
♣x	♠Bxx	♥xxx
♠Bxx	♥xxx	♦xxxx
♥xxx	♦xxxx	♣KDB,
♦xxxx	♣KDB,	

akkor Észak kontrázik és a 4 pikk 800-at bukik. Az 5 treff most kör ász indulásra bukik. Ezzel a lappal Nyugatnak csak invitet kellene adni, de a 4 pikk licit nem lehetetlen. Itt az összes ütés 17.

Ha ez a kiosztás:

♠—			♠Bxx				
♥Axxx			♥Kx				
♦ADB10			♦xxxx				
♣Kxxxx			♣DBx,				
♠AK109xx	<table style="border-collapse: collapse; width: 100px; height: 100px;"> <tr><td style="text-align: center;">é</td><td style="text-align: center;">K</td></tr> <tr><td style="text-align: center;">Ny</td><td style="text-align: center;">K</td></tr> </table>	é	K	Ny	K	♠Bxx	
é	K						
Ny	K						
♥DB10xx		♥Kx					
♦Kx		♦xxxx					
♣—		♣DBx,					

akkor Észak 5 vagy 6 treffet mond. A 4 pikk ez esetben nem buktatható! Itt az összes ütés 22.”

Kicsit tömörebben a Törvényről:

Gál: „Passz. 9 pikk + 9 treff = 18, ha teljesítik, mi már hármat bukunk.”

Aztán néhányan Nyugat humorérzékével és/vagy épeszűségével foglalkoztak:

Arvay: „5♣. Nyugat bell 4 pikkje nem vicc. Nagyon csábító a passz, de Észak 5-4-4-0 keze ellenére is a parti esetleg teljesíthető. Jobb a max. -300 mint a -790.”

Winkler: „5♣. Próbáljuk meg komolyan venni az ellenfelet. Nem szeretem a dupla gémekeket. Gyanús, hogy megint egy 55 pontos pakliba ütköztünk.”

Szóts: „Passz. Mi a probléma? Hát az, hogy az indulónak és partneremnek együttvéve legalább 35 pontja van. A válaszolónak és nekem legalább 12. Az ugye... Kinek ment el az esze: a bellista indulónak vagy partneremnek? Ha netán egyiküknek sem, akkor az indulónak nagy elosztása van, partneremnek pedig pikk színhiánya. Lehet, hogy a 4 pikk benne van, miközben 5 treffünk remek mentés. Na mindegy: ki vételesen induljunk ki abból, hogy az ellenfél volt hülye.”

Szerintem is. Hülye partner csak egy van, hülye ellenfelekkel viszont Dunát lehetne rekeszteni.

5. Csapat, K-Ny bell. Dél lapja:

♠KB1094, ♥KD9, ♦D106, ♣K2

Ny	É	K	D
—	—	—	1♠
1 szan	kontra	2♥	kontra
passz	passz	passz	

Mivel indulsz?

Hívás	Szavazat	Pont
♠B	7	100
♠10	2	90
♠B/10	1	90
♥K	2	80
♦6	4	60
♣K	1	60
♠K	1	60

A többség számára az volt a fő kérdés, hogy melyik pikket hívjuk. Illetve ez nem pontosan így van: tulajdonképpen az volt a fő kérdés, hogy mi a rendszerünk?

Kovács: „♠B vagy 10, a rendszer szerint. Az impasszt úgyis megadják. Nem biztos, hogy kontráztam volna.”

Gál: „♠10. Vagy a Főrumban a bubival indulunk ebből a felszerelésből?”

A bubi tagadja a magasabb figurát, ha úgy értette a kérdést. Ugyanakkor...

Winkler: „♠B. Csak akkor, ha tagadja a királyt. Hátha sikerül.”

Keil: „♠B vagy 10. Ez attól függ, hogy mi a megegyezésünk, amelytől most megtevesztésből eltértek.”

A Bridge World Standard-ben a „kétértelmű bubi, indulást játsszák, de énnekem az volt a benyomásom, hogy Magyarországon a „bubi tagad, az általánosabban használt módszer. Jelen eredményünk nem támasztja alá ezt a feltevést, de nem is cáfolja. Aztán utánanéztem: az utóbbi három év alatt nem merült fel a kérdés, hogy mit játszanak ebben a helyzetben. Mindez nehezíti a pontozást, mert a bubival indulóknak kb. a fele esetleg – de nem biztosan – rendszer szerintinek tartotta saját megoldását.

Mindenesetre két, egymástól eltérő ellenjáték-tervről van szó. A rendszerhez hüek passzív megoldást keresnek („az ász-dáma nyilván az asztalon van, az impasszt úgyis megadják, essünk túl rajta,„), míg a rendszert megszegők meg akarják téveszteni a felvevőt. Mindkét terv jönnek tűnik, de a megtévesztő hívásnak az a plusz előnye: ha a felvevő el is találja a helyzetet, hívásunk passzív értéke még mindig azonos a tizes hívásával.

Élőben az aktuális Dél a (királyt tagadó) bubit hívta. Jutalomként pont azt a kiosztást kapta, ami a licit alapján a legvalószínűbb:

harmadik ász-dáma az asztalon, dubló semmi a partnemél, harmadik semmi a felvevő kezében. A rivaldafény most átkerül Északra, amint előadja az „Igen, nálam van a dubló király„ című számot.

Néhány Fórumtag megkérdőjelezte Dél kontráját...

Csepeli: „♠B. Könnyebb lenne a helyzetem, ha nem kontráztam volna. Így, a pikk bubival indulok.”

Viktor: „♠B. Bátor kontra volt, az biztos.”

Miért? Rajtakaptuk őket egy részjáték elleni 500-on, most várjuk meg, hogy Észak mondjon büntető kontrát? Adu felszerelésből elég nála a dubló (vagy harmadik) semmi, de nem biztos, hogy ezt ő is tudja.

Szöts: „♠B/10. Hátha ellopkodjuk az ellenfél jól ülő pikk figuráit.”

Dienes: „♠B. Törődék kontrák esetében szeretek aduval indulni (ez sokszor kötelező). Most azonban egy várható 5-2, vagy 5-3 szín ellen ez nem túl célszerű. Minorral indulni? A káró veszélyes, treffben pedig nem akarok lopásra indulni, pikkkel valószínűleg azonnal megadhatja az impaszt, holott nem sok kézi hídja lehet ehhez. Magyarán nem látok jó indító-kijátszást. (Erre szoktam mondani, hogy minek kontrázik az, aki nem tudja, hogy mivel induljon!) A pikk indulást választom: ha már túl vagyunk a várható impaszon, legalább rövidíthetjük a felvevőt.”

GIB: „♠B. Hosszú adu, hosszú szín. Várható írás: +224.,

A blöff, vagy becsületes pikk hívások mellett szerintem az adu indulás is jó lehet:

Linczmayer: „♥K. Jó lenne látni az asztalt véráldozat nélkül. Csak akkor rossz, ha a kőr bubi-tízes Keletnél van.”

Árvay: „♥K. A treff király is szóba jöhet, de ezt a kőr indulás nem rontja. Az asztal leterülése után a 40 FP láthatóvá válik.”

Ez nagyon fontos. Nálunk van 14 pont, az asztalon 16, Észak ígért 10-et. Keletnek az ötödleges körjén kívül a világ legkerekebb betlije maradt, így a további ellenjáték „double dummy„ alapon megy majd. Éppen ezért tartom a többi megoldást kevésbé jónak.

Bánki: „♠K. Szingli pikk dámára vadászva. Az egyébként jó adu indulást most a KD9 villa miatt elvetem. Lehet, hogy később állandóan kőrt fogok hívni. A pikk kilences „zárttá„, biztonságossá teszi a támadás színét.”

Ötletes, de még két figurapont sem fér igazán bele Kelet lapjába, ezért nem nyerünk sokat ezzel a hívással a bubí vagy tízes híváshoz képest.

Gulyás: „♦6. Pikkkel nem merek, hátha erre dobják el a veszítőket... Még az adu csábít, de melyikkel? Majd a partner üt, és hívja!”

A felvevőnek csak akkor lesz dobása pikkre, ha szinglije van a színben. Ez esetben Északnál legalább hármas pikk valószínűsíthető; a forduló után megbeszélem vele, hogy rejtett adu támogatással lehetőleg ne maradjon benne az alacsony magasságú büntető kontrákban.

Zoller: „♦6. A pikk indulás akkor lesz jó, ha a partnernek van egy figurája.”

Szerintem a pikk indulás akkor sem okoz különösebb kárt, ha a figurák ott vannak, ahol a licit valószínűsíti őket.

Kertész: „♣K. Megpróbálok a kőr kilencsemmel is ütni. Nincs igazán kedvem egyik színhez sem, még talán a kis káró jöhet számításba.”

Mint ahogy Árvay is említette, ha trefflopás kell a kőr kilences érvényesítéséhez, az ráér később is.

Homonnay: „♦6. Vissza lehet még vonni a kontrát?”

Szabad országban szabad emberek vagyunk. Nem akarod inkább a káró hívásodat visszavonni?

U.i. Köszönet Szöts Gábornak a 2. és 4. feladványért. Az 1., 3., és 5. a tavalyi pécsi versenyről valók. Ezen kívül köszönöm azoknak a Fórumtagoknak és Olvasóknak, akik egyéb feladványjavaslatokat küldtek be. Ha most nem is, de később szerepeltetni fogom őket, bár lehet, hogy ezért-azért vámi kell egy kicsit velük. Változatlanul örömmel – és hálával – fogadok új javaslatokat. Postacímem: Steve Starkey, 7621 Pécs, Király u. 23-25. A Bridzsélet szerkesztőségébe is küldhetők: 1165 Bp, Csipkés köz 7, email: brelei@mail.datanet.hu.

A Fórumtagok szavazatai

	1.	2.	3.	4.	5.
Árvay Gyula	6♥	4♥	4♥	5♣	♥K
Bánki Zoltán	4♥	4♣	Passz	Passz	♠K
Csepeli Miklós	4♦	4♣	4♥	5♣	♠B
Dienes Ödön	4♦	4♥	4♥	5♣	♠B
Gál Péter	5♥	4♣	4♥	Passz	♠10
GIB	4♣	Passz	4♦	Passz	♠B
Gulyás Dániel	5♥	Passz	3♣	Passz	♦6
Homonnay Géza	4♦	4♣	4♥	Passz	♦6
Keil Béni	4 szan	4♦	3♣	5♣	♠B
Kertész Ádám	5♥	4♣	Passz	5♣	♣K
Kovács Mihály	4♦	Passz	3♣	Passz	♠10
Linczmayer Lajos	4♣	Passz	3♣	Passz	♥K
Steve Starkey	4♥	4♣	4♥	Passz	♠B
Szilágyi László	4♥	Passz	4♥	5♣	–
Szóts Gábor	4♦	Passz	4♥	Passz	♠B/10
Szvitacs István	4♥	Passz	3♣	5♣	♦6
Vikor Dániel	5♥	4♣	Passz	5♣	♠B
Winkler Gábor	5♥	Passz	4♥	5♣	♠B
Zoller Róbert	4♦	Passz	Passz	Passz	♦6

LICITFÓRUM 25.

feladványai

1. Páros, ált. mans. Dél lapja:
♠B3, ♥AKB53, ♦A, ♣AK843

Ny	É	K	D
–	–	2♦	kontra
passz	3♣*	passz	?

*: konstruktív (van Lebensohl)

Mit licitálsz?

2. Csapat, É-D bell. Dél lapja:
♠B, ♥87543, ♦B10742, ♣63

Ny	É	K	D
–	–	1♦	passz
1♥	kontra	passz	?

Mit licitálsz?

3. Páros, K-Ny bell. Dél lapja:
♠D93, ♥AK42, ♦K1095, ♣D4

Ny	É	K	D
–	–	passz	1♦
passz	1♠	passz	1 szan
passz	2♣*	passz	?

*: Kantar

Mit licitálsz?

4. Páros, ált. bell. Dél lapja:
♠KD1072, ♥D963, ♦D3, ♣B3

Ny	É	K	D
1♦	1♥	passz	?*

*: új szín nem kényszerítő

Mit licitálsz?

5. Csapat, ált. bell. Dél lapja:
♠AK8753, ♥7, ♦K105, ♣D95

Ny	É	K	D
–	–	2♥*	passz
4♥	passz	passz	passz

*: Flannery

Mivel indulsz?

Minőség és Megbízhatóság!!!

Fiatal minőségbiztosítási szakmérnökökből álló csapat vállalja cégek, vállalkozások ISO 9001, -2, -3-as minőségbiztosítási rendszerének kiépítését, tanúsításra való felkészítését, illetve minőségügyi előadások, oktatások megtartását.
(SPC, MSA, FMEA, QS 9000, stb.)

Vladimpex Kft. – TWQ csoport

1072 Budapest, Dob u.46/B

Telefon: (30) 954 68 55, Fax: 342 20 72

E-mail: twq.vd@mail.inext.hu

Köszönjük érdeklődését!

TWQ
eam ork for uality

Levél Santa Fè városából Kockázat és nyereség

E cikk szerzője, Leonard A. Helman rabbi, akit barátomként tisztelhetek, többször járt Magyarországon, játszottam vele több nagy versenyen, sőt tagja lett az MBSZ-nek is, midőn évekkorábban a Butler párosan társamul szegődött egy teljes fordulóban. Egyébként az amerikai és nemzetközi versenyélet közismert alakja, viselt dolgaival nem egy bridzskönyv és bulletin foglalkozott már. Az alábbi írást, amelyet kissé rövidítve adunk közre, ő küldte az idén január végén a Bridzséletnek. A kézirat első szakmai ellenőrzését Mark Horton végezte el.

L. P.

Az alábbi két érdekes játszmat a Santa Fè-i New Mexico Hölgklubban játszották, közös tanulságokkal szolgálnak. Íme az első:

13. leosztás, osztó: É/ált. bell. Dél a következő lapokat kapta:

♠KD
♥DB10972
♦AB96
♣8

Ny	É	K	D
	1♣	passz	1♥
passz	2szan	passz	3♦
passz	4♥	passz	4szan
passz	5♠	passz	?

Észak-Dél egyszerű, sima Blackwood konvenciót játszik, következésképp az öt pikk három ászat ígér, semmi többet. A kőr királyról Észak mit sem tud. Római kulcslapkérdéssel persze megtudhatta volna, hogy hiányzik-e döntő kontroll a vonalon, ám nem ezt játsszák. Ráadásul Észak nem két szanzaduval nyitott, tehát kevesebb, mint 20 pontja van. Dél mégis hét kört licitált.

Véleményem szerint ez nagyon rossz licit. Párosversenyen a szlemek általában

jól fizetnek, még jövedelmezőbbek a szűrrel teljesített kisszlemek. Ám a bukkott szlem jó nem lehet.

Történt, ami történt, ott ülsz a hét kőr felvételben, magadnak akartad. Treff ötös indulásra leterül az asztal és ezeket a lapokat látod:

	♠A6
	♥A63
	♦103
É	♣AKDB1096
D	♠KD
	♥DB10972
	♦AB96
	♣8

Ez még meg is lehet, csak jó helyen kell lenni a kőr királynak. A korrekt eljárás: impasszt kell adni! Üt a treff ász az asztalon, pikkkel kézbe, kőr dáma. Balról kicsi, az asztalról remegve kicsi, jobbról... – hurrá – kicsi! Kőr bubu- király ász (jobbról pikk), kis körrel a kézbe, a többi már gyerekjáték.

Hoppá!

Hogyan is tovább? Nos, igen, minden rendben, ha a treff húz. De nem így volt. A felvevő – egyébiránt jó játékos – annyira boldog volt, hogy sikerült a kőr impassz, hogy elfeledte a többi lapot és a kiosztás kockázatát. A négy-kettes treff elosztás miatt megbukott a már teljesítettnek vélt nagyszlem.

A tanulság: ne mondj nagyszlemet, ha nem látsz biztos tizenhárom ütést; s nem kevésbé fontos tanulság, hogy a vége előtt – nincs vége a játszmának! („The hand is not over until it's over!,,)

A másik leosztás is figyelmet érdemel.

15. leosztás, osztó: D/ É-D bellben. Dél helyén a következő lapokat tartod:

♠K86
♥K98
♦9832
♣K93

A licit:

Ny	É	K	D
passz	1♠	2♥	passz
passz	4♠	5♣	2♠
			?

Dél keze teljesen egyenletes, lopási értéke nincs. Ellenjátékban mind a kör, mind a treff király ütésnek ígérkezik, a kontra tiszta üzletnek látszik. Dél azonban kemény fiú (pardon, karakán hölgy) öt pikkot licitál. Hja kérem, nagy a bizalom Észak négy pikk licitje iránt. A kör dáma indulásra Dél terül, s Észak, a felvő ezeket a lapokat látja:

♠AB10732
♥A6
♦AB104
♣4
♠K86
♥K98
♦9832
♣K93

É
NY
D

Lássuk, mi a teendő! Keletnek két licite alapján nem sok pikkje lehet. El kellene csipni Nyugat várható harmadik dámáját. Az asztali kör átmenetre még szükség lesz, üssünk tehát a kézben, átme gyünk a pikk királlyal és pikk impasszt adunk. Ült! Most elvesszük a pikk dámát, s nézzük, mi lesz tovább. Természetesen treffet hívunk. Kelet üt az ásszal, és legott eluralkodik rajta a pánikhangulat. Tudja, hogy a felvőnél viszonylag sok káró van, s retteg, hogy vonala nem tudja káró ütéseit időben kibontani. Kivágja hát a káró dámát az asztalra, s ezzel mindjárt meg is tömi a felvételt. Igaz, az öt pikk valószínűleg e nélkül is teljesülhetett volna, mert a káró dáma dubló volt Keleten. A felvő (kis treff helyett) először kézből hívja a bubit, s ha Kelet ütött, körrel átme gy az asztalra és impasszolja a királyt. De azért nem kell segíteni a felvőnek! Kör hívás megölte volna az átmenetet.

Mellesleg az öt treff legalább hármat (nagyon jó ellenjátékkal négyet) bukott volna 500-ért, vagy 800-ért. A teljesített öt pikk több mint 90 százalékot ért, az 500-as bukás 80 százalékos parti lett volna. Vajon a különbség megérte a kockázatot?

Ez volt a teljes kiosztás:

♠AB10732
♥A6
♦AB104
♣4
♠D94
♥732
♦K76
♣8765
♠K86
♥K98
♦9832
♣K93
♠5
♥DB1054
♦D5
♣ADB102

Vád és panasz

A Bridzsélet legutóbbi számában Kotányi Balázs közölt beszámolót az I./b osztályú Butler bajnokságról. Elítélő megjegyzést tett ránk, mert az utolsó fordulón nem vettünk részt. Mintha kiszámítottuk volna, hogy -16 pont elég a bennmaradáshoz. A cikk megjelenése óta többen támadtak minket, inkorrekt-séggel vádolva. Minden év február első két hetében külföldön tartózkodunk, ezért távolmaradásunkat – még az utolsó előtti fordulót megelőzően – bejelentettük a teremtetőnek. Ekkor még igazán nem tudhattuk, hány pont véd meg a kieséstől. Egyébként ha a versenyszabályok megengedik az utolsó fordulóról való hiányzást, nem illik ezért valakit megvádolni!

Tóth Judit, Mihályfi László

(A szerkesztőség ezzel a személyekhez kötődő vitát lezártnak tekinti.)

Visszapillantó Butler IV. osztály

A IV. osztályban nem történt különösebb meglepetés. A feljutó párok végig az élmezőnyben foglaltak helyet, kisebb megingásokkal. Csupán két pár ért el minden nap plusz eredményt, a Beck-Argay és a Doby-Zách párok. Sokáig a Horváth-Susits kettős vezetett, de utolsó két napi mínusz eredményükkel át kellett adniuk a vezető helyet az esélyesebb Beck-Argay párosnak. Külön figyelmet érdemel Argay Gyula szereplése, aki az idén tagja volt az I./A osztályú CSB-n győztes csapatnak, megnyerte az Országos Páros Bajnokságot, és győzött a Butler Páros Bajnokság IV. osztályában is.

Papírforma eredmények?!

A Magyar Kupa állása

Az egyenes kieséses ágon a legjobb nyolc közé az első nyolc helyre rangsorolt csapat került. A vigaszágon az utolsó négybe is csak kiemelt csapatok kerültek.

A legjobb négy és párosításuk a vidék legjobb négy csapatával:

1. Taurus-Elastron	—	Pécs-Éliás
2. Royston	—	Győr
3. IBE-Nimbusz	—	Miskolc
4. Interface	—	Siófok

EB előtt

Lapunk következő száma — tekintettel az EB eseményeire — 8-10 nap késéssel kerül olvasóinkhoz.

Viszont közöljük az EB-ről szóló tudósítást, benne a két magyar csapat eredményeit.
(A szerk.)

II. Cívis Kupa bridzsverseny

Az ARTEMIX sorozat versenye
Debrecen, 2001. május 18-20.

A VERSENY HELYSZÍNE:

Sport Kollégium, Debrecen, Móricz Zsigmond út 4.

PROGRAM:

Péntek, május 18.

19.00 csapatverseny 1-4. forduló

Szombat, május 19.

09.30 csapatverseny 5-7. forduló

15.00 páros verseny 1. forduló

20.00 páros verseny 2. forduló

Vasárnap, május 20.

09.30 csapatverseny 8-10. forduló

13.00 eredményhirdetés

D I J A K:

Csapatverseny: I. díj 50 000 Ft + kupa

Páros verseny: I. díj: 50 000 Ft

További díjak és különdíjak a résztvevők számától függően.

N E V E Z É S:

A csapatversenyre 4 800 Ft csapatonként

A párosversenyre 2 800 Ft páronként

50 % kedvezmény ifjúsági és nyugdíjas játékosoknak.

S Z Á L L Á S:

Kollégiumi szobában (a verseny helyszínén):

1000 Ft/fő/éjszaka (4 fő 4 ágyas szobában)

1300 Ft/fő/éjszaka (3 fő 4 ágyas szobában)

1600 Ft/fő/éjszaka (2 fő 4 ágyas szobában)

***hotelben reggelivel

(Park Hotel, a verseny helyszínétől 300 m-re):

4000 Ft/fő/éjszaka (3 ágyas szobában)

4700 Ft/fő/éjszaka (2 ágyas szobában)

7500 Ft/fő/éjszaka (1 fő 2 ágyas szobában)

Étkezés (a verseny helyszínén):

Reggeli: 450 Ft, Ebéd: 900 Ft, Vacsora 600 Ft

SZÁLLÁSFOGLALÁS ÉS INFORMÁCIÓ:

Telefonon: Dr. Szabó Tibor (52) 430-725

E-mail: Sziky Zoltán: important@matavnet.hu

Minőségi szolgáltatás igényes megrendelőknek



Vállaljuk jogi, gazdasági, műszaki szakszövegek fordítását, lektorálását minden európai nyelven.

Az elkészült anyagot az Ön igényei szerinti külsővel szállítjuk.

Csak profi fordítókkal dolgozunk!

Ez a minőség garanciája!

Kívánságára beszerkesztjük az ábrákat, fotókat, hogy Ön kiadványait vagy egyéb dokumentumait professzionális formában adhassa ki a kezéből.

***Információval bármikor rendelkezésére áll:
Szabó László ügyvezető
igazgató és lelkes csapata***

1062 Budapest, Bajza u. 52., 115. szoba

Telefon: (00-36-1) 269-54-18

Fax: (00-36-1) 428-03-62

E-mail: officomp@mail.inext.hu

A beszorítások enciklopédiája

(2. rész)

Az elmúlt alkalommal a hídhányok ellen küzdöttünk. A következő részben folytatjuk vizsgálódásainkat e témában. Az átmenetek hiánya esetén bizonyos játszmákban jócskán csökkennek a felvevő teljesítési esélyei. Egyes helyzetekben van kiút, a legtöbbször azonban nincs.

Tipikus hídhányos esetek az úgynevezett szétszakított kezek. Szétszakított kezekről akkor beszélünk, amikor a fenyegetést adó színben nincs közlekedés. Ugyanis a működő beszorítás alapvető feltétele, hogy létezzen a fenyegetést tartalmazó valamelyik színben átmenet. Ha csak egy színben van átmenetünk, vagy egyáltalán nincs híd, akkor szükséges a szétszakított kezek beszorítási technikájának ismerete.

Egyik megoldás lehet, hogy az ellenfelet „kérjük meg„: ugyan juttasson el bennünket a kívánt oldalra. (Ez egyszersmind nyilván a kényszerhívás egyik válfaja.)

Máskor pedig a megfelelő időzítés a siker kulcsa. Így megállapítható, hogy a többi beszorításhoz hasonlóan ezekben az esetekben is teljesíthetünk ütés kiadás nélkül vagy ütés kiadással (ez a gyakoribb).

Néhány példa:

Híd nélküli esetek

– Beszorítás nélkül, egyszerű kényszerhívással (nem elemezzük).

– Villába hívás beszorítás után, például ebben az állásban:

♠ –	É
♥ A	NY
♦ KD	
♣ AD	
♠ A	
♥ –	
♦ AB	
♣ Kx	

A pikk ászra Észak beszorul. A meglevő két ütés mellé szerzünk (minimum) egy harmadikat.

– Különleges háromszínű beszorítás:

A kiosztás nyilván mesterkéltné, a licitet nem ismertettük. Dél játszik hat szant:

♠ –	É	♠ –
♥ K109432	NY K	♥ DB8
♦ A987654		♦ KDB1032
♣ –		♣ B1098
♠ 98765432		♠ AKDB10
♥ 765		♥ A
♦ –		♦ –
♣ 76		♣ AKD5432

Fekete színű indulásra elengedünk egy treffet és magas lesz a kéz. Kőr kezdésre? Ha lehívjuk az öt pikket, az utolsóra Kelet – kénytelen-kelletlen felad egy színt. Ha treffet dob el, akkor a treff már hűz, ha kárótól válik meg, akkor a treffekre mi kórt dobunk, ha pedig a kórtól szabadul, akkor kárót teszünk. Ezután treffel kiadjuk az ütést, és Kelet bizony letesz az asztalra, az általa eldobott, immár magas színhez!

Átmenő avagy közlekedő beszorítás

Ez esetben nem átmenet-váltásos beszorításról van szó, mert nem váltjuk az oldalt. Csak közlekedünk egy olyan színben, amelyben nincs fenyegetés.

♠ K108432	É	♠ 75
♥ 63	NY K	♥ 952
♦ K54		♦ D1098762
♣ DB		♣ A
♠ DB96		♠ A
♥ K1087		♥ ADB4
♦ –		♦ AB3
♣ 109864		♣ K7532

Kelet 3 káróval indul, de Dél nem hagyja magát kizárni, 3 szant mond rá. Észak rápislant ugyan a 4 pikk kártyára a licitdobozban, de végül passzol. S jól tette, jutalma a pikk dáma indulás. Kelet a hetest teszi. Természetes 9 ütés látszik, a játék is természetes.

Pikk ász üt, majd treff a dámához. Kelet viszi az ásszal és kör kilencest játszik vissza. Impassz. Ezt üti Nyugat és visszahívja a kör tizest. Lemegyünk treffel, amire Kelet kárót dob. Most már világos képünk van az elosztásról.



HOTEL HELIKON KESZTHELY

Maradjon három éjszakára!

(Ajánlat min. 3 éjszakás tartózkodás esetén)

szállás félpanzióval, uszoda-, szaunahasználat

Ár: 5 400 Ft-tól/fő

+üdülőhelyi díj

Hotel Helikon***

8360 Keszthely, Balaton-part 5.

Tel.: 83 311 330 Fax: 83 315 403

Rezerváció: Tel.: 83 500 746 Fax: 83 500 745

Member of the

DANUBIUS HOTELS GROUP

6 ütésünk van a 8 lapból. Közlekedés csak káróban van, és az asztal hív. Egyszerű játék: pikk király, három káró kézben végezve, és a treff. A teljesítéshez elég. De mi többet akarunk.

Az első menet fogások megvannak. Kézben két fenyegetés van, az asztalon egy. Ekkor hiányozhat a fenyegetések színében a híd. Csakhogy: az utolsó átme-

♠ K10843

♥ —

♦ K54

♣ —

♠ B96

♥ 87

♦ —

♣ 1098

É
NY
D

♠ —

♥ A4

♦ AB3

♣ K75

netnek az egy fenyegetés oldalán kell lennie és szükség van a pikk villára. (Lám, milyen kedves volt a pikk dáma indulás!) Az ütésnyerés a következőképpen áll elő: megadjuk a káró impasszt és lehívjuk a káró ászt. Nyugat már fészkelődik. Először pikkot dobott, de a második káróra már szorul. Ugyanis újbóli pikk dobásra húz a pikk, kőr dobásra jó a kőr, treffre pedig magasodik a treff, amihez lesz ellenfél által adott híd, avagy jók az asztali pikkek. (Ha Nyugat a második káróra treffet dob, természetesen nem hívjuk le a harmadik kárót, hanem kiadjuk neki az ütést treffel a király lehívása után!)

Holdbéli fenyegetések

Holdbéli fenyegetéseknek az elérhetően helyen levő magas lapokat nevezzük. Beszorítási erejük mintha a távoli Holdról érkezne. Legtöbbször az ellenfelek blokkoltatásos ellenjátékának a legyőzősére valók.

♠ 9853	♠ 1072	♠ DB4
♥ K98	♥ AD10	♥ 73
♦ 742	♦ B5	♦ D1096
♣ D94	♣ 87532	♣ AKB10

♠ AK6	É	♠ AKB10
♥ B6542	NY	♥ 73
♦ AK83	K	♦ D1096
♣ 6	D	♣ AKB10

Kelet egy treffel indult, egy kőr közbeszólásunkat Észak kettőre emelte, mi bemondtuk a gémet. Treff négyes indulás után Kelet kőrt hívott! Asztalról treff, amit lopunk, kőr impassz de nem esik a király. Kőr ász. Kelet csak gondolkodott, gondolkodott, majd végül treffet dobott. Most a treffet fel kell lopni. Ezzel elfogy az adunk, de kimagasodik a Holdon a treff. Jöhet a pikk ász, király, pikk kiadás

és utána az ellenfél kegyességéből elérhetőek a távoli úr treffek. Így tizenegyet is lehet ütni.

Kelet jobban jár, ha kárót dob hosszú gondolkodása végén, de arra egyszerű káró magasítással teljesítünk. A treff lopásokra azért volt szükség, hogy a távolban magassá váló lapokat gyártsunk.

Például:

Dél hív pikkot

♠ A	♠ x
♥ D1098	♥ Bx
♦ –	♦ KB
♣ –	♣ –

♠ A	É
♥ D1098	NY
♦ –	D
♣ –	

♠ x
♥ AKxx
♦ –
♣ –

– Ha az asztalon a káró bubi is magas, akkor Kelet hiába játssza ki a kőr dámát, már csak egyet adunk ki.

– Ha viszont a káró bubi veszítő lap, akkor a kőr dáma kivágása kimagasít még egy ütést az ellenvonal számára.

A kis kőr hívása természetesen bármely helyzetben a felvevőnek jó.

(Folytatjuk)

András Imre

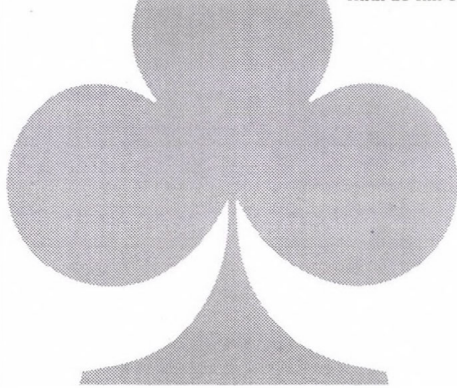

Galim ♣♦♥♠ Bridzsklub

1031 Budapest, (Rómaifürdő) Petúr u. 15/a. • Tel.: 240 44 59
Klubvezető: Gál Péter, nagymester • (30) 9192 360
Házigazdák: Honti László és Mezei Kati, mesterek • (30) 9911 164
Honlap: www.bridzsklub.hu • E-mail: galim@bridge.hu

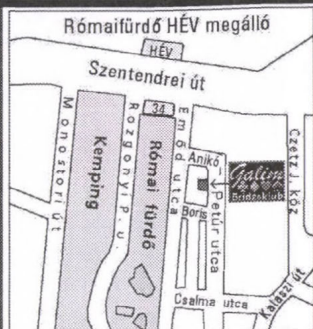

JÚLIUSI KEDDEK - PATTON VERSENY

FELELEVENÍTJÜK A NYÁRI PATTON BAJNOKSÁGOT.

A KEDDI VERSENYNAPOKON A VERSENY 18 ÓRAKOR KEZDŐDIK.
DÍJAZÁS LESZ ALKALMANKÉNT ÉS ÖSSZESÍTVE.

JÚLIUS 20-22. ARTEMIX VERSENY

CSAK A HELYSZÍN VÁLTOZIK A MÁR MEGSZERETETT
SZÁZHALOMBATTAI VERSENYNÉL.

A GALIM KLUBBAN AZONOS IDŐBEN ÉS A MÁR MEGSZOKOTT
PROGRAMMAL KERÜL MEGRENDEZÉSRE A VERSENY.
ÉRDEKLŐDNI LEHET A GALIMBAN VAGY KERÉNYI ISTVÁNNÁL.

PÉNTEKI PÁROS

VILLÁMPÁROS MINDEN PÉNTEKEN, KEZDÉSI IDŐPONT: 18 ÓRA.
A JÁTÉK VÉGÉN A VERSENY LEGÉRDEKESEBB PARTIJAINAK ELEMZÉSE.
EREDMÉNY: 5 PERCCSEL A VERSENY UTÁN ÉS KÉSŐBB A HONLAPUNKON:
WWW.BRIDZSKLUB.HU.

TÁRSASÁGI BRIDZS ÉS VERSENYBRIDZS

A KLUBBAN A BRIDZSJÁTÉK MINDEN FORMÁJA ÚZHETŐ:
TÁRSASÁGI BRIDZS • VILLÁMPÁROS (MINIMUM 6 PÁR) • CSAPATVERSENY.

IFJÚSÁGI EDZÉS

SZERDÁNKÉNT INGYENES EDZÉSI LEHETŐSÉG BRIDZSEZNI TUDÓ
25 ÉV ALATTI FIATALOKNAK.

BRIDZSTANFOLYAMOK

KEZDŐ ÉS HALADÓ TANFOLYAMOK INDULNAK FOLYAMATOSAN.
RÉSZVÉTELI DÍJ: • 25 ÉV FELETT 12 000 FT • 25 ÉV ALATT 6 000 FT •
• 18 ÉV ALATT 3 000 FT. •

Telefon: 250 1661; 240 44 59; (30) 9446 905
E-mail: - Honlap: www.bridzsklub.hu

BUDAPEST

SOPRON

NAGYCENK

BÜKFÜRDŐ

HÉVÍZ

GYULA

HAJÓSZABOSZTÓ

SZILVÁSÁRAD

MISKOLC - LILLAFÜRED

SZÉKESFÉHÉRVÁR

BALATONFÖLDVÁR

BALATONLELLE

BALATONALMÁDI

EGER



HUNGUEST HOTELS

HUNGARY

A HUNGUEST HOTELS Rt.

Magyarország egyik legnagyobb szállodalánca, amely 33 egy-, két- és háromcsillagos szállodával rendelkezik.



VÁROSOK



SZOLGÁLTATÁSAINK

Klasszikus gyógykúrák, fitness, wellness, szépségkúrák, konferencialehetőségek, gazdag programajánlatok.

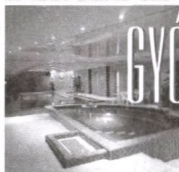

GYÓGYÜDÜLÉS

AMI MÉG SZÁMÍT

Minden korosztályra gondolunk gyermek, ifjúsági, diák és nyugdíjas ajánlatainkkal. Kedvező árak, barátságos személyzet, csodálatos környezet és családias szállodák.



Hunguest Hotels Service WESTEND Tel.: 238-7242

Hunguest Hotels Service CAMPONA Tel.: 424-3332, 424-3338

Internet: www.hunguesthotels.hu

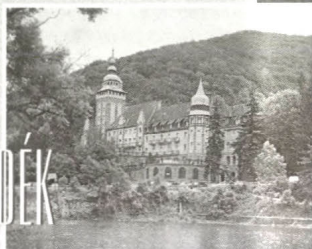

HEGYVIDÉK

SZÁLLODÁINK

Gyógy szállók, konferencia- és hegyvidéki szállodák, balatonparti hotelek saját stranddal, városi szállodák Budapesten és Magyarország legszebb és legkedveltebb üdülő-körzeteiben.

ZALAKAROS

ETŐ

MÁTRAHÍZ

SZEGED

SZÁNTÓD

DEBRECEN

Eredménylisták, 2001. március-április

3 L Kupa Párosverseny

2001. február 17.

1. Pál L.-Surányi M.	59,76
2. Mráz-Zombori-Szatmáry	59,06
3. Dörnyei-Fazakas-Csehó	58,39
4. Iványi-Tóth A. I.	57,54
5. Ferenci-Kapcsos	55,94
6. Dienes-Kotányi B.	55,92
7. Bárczy-Szölösi	55,61
8. Gárdos-Hittmann	55,28
9. Földesi-Klein	55,10
10. Magyar-Argay	54,68
11. Réti-Gabos	54,58
12. Blancz-Dessewffy A.	54,56
13. Éliás-Kleinné	54,25
14. Csobán-Gáspár	54,22
15. Bózsa-Bikki	54,10
16. Bleuer-Fövényi	54,01
17. Beck-Trencsényi	53,96
18. Gyulai-Pásztor	53,64
19. Hajdú P.-Hegedüs G.	53,42
20. Macskásyné-Hajdú L.	53,21
21. Mallászné-Artner	53,01
22. Oláh M.-Zwada	52,88
23. Kovács Gy.-Németh J.	52,03
24. Hájos-Visnyovszki	51,64
25. Szalka-Czimer	51,31
26. Fábrián-Ötvös	51,00
27. Gáspár-Jeszenkovits	50,85
28. Kovács-Nyárádi G.	50,76
29. Bozzai-Szamos	50,43
30. Macskásy-Balásy	50,33
31. Szabados-Kuttner	49,94
32. Bárczy Zs.-Horváth D.	49,62
33. Gulcsikné-Gulcsik	49,49
34. Varga E.-Szabó L.I.	49,39
35. Kovács B.-Kovács G.	49,16
36. Szóbel-Nagy II.	48,69
37. Sándor-Baksay	48,65
38. Plesz-Bánhegyi	48,52
39. Kákóczky-Sebes	48,41
40. Nyárádi G.-Zalai	48,21
41. Lamprecht-Mihály	48,15
42. Szikszay-Pánczél	47,97

43. Liska-Ferge	47,82
44. Riesz-Szolnai	47,81
45. Nites-Németh J.	47,70
46. Kelen B.-Susits	47,66
47. Jenei-Cszimás	47,39
48. Fenyvesi-Kovács E.	47,29
49. Vass-Macskásy	47,13
50. Polonkai-Bojár	46,79
51. Tatár D.-Tóth L.	46,56
52. Andrásfai-Örtel	46,29
53. Marjai Gy.-Aczél	46,17
54. Darók-Novottny	45,80
55. Scharnizky-Barkó	45,48
56. Bródi-Jung	45,09
57. Mészáros-Trencsényi Z.	42,10
58. Szabó B.-Garai	42,09
59. Salmanoff-Kristóf	41,77
60. Szatmáry-Kertai	38,20
61. Ónodi-Szelei	37,45
62. Hámori hp.	37,20

3 L Kupa Párosverseny-Előnyvel

1. Pál-Surányi M. 12 pont	64,66
2. Mráz-Zombori-Szatmáry 9 pont	64,66
3. Bárczy-Szölösi 7 pont	62,61
4. Iványi-Tóth A. I. 5 pont	60,34
5. Dörnyei-Fazakas-Csehó 4 pont	59,79
6. Mallászné-Artner 3 pont	59,31
7. Kovács Gy.-Németh J. 2 pont	59,03
8. Ferenci-Kapcsos 1 pont	58,74
9. Földesi-Klein	58,60
10. Oláh-Zwada	58,48
11. Bózsa-Bikki	58,30
12. Magyar-Argay	58,18
13. Gárdos-Hittmann	58,08
14. Hájos-Visnyovszki	57,94
15. Éliás-Kleinné	57,75
16. Csobán-Gáspár	57,72
17. Bleuer-Fövényi	57,51
18. Gyulai-Pásztor	57,14
19. Beck-Trencsényi	56,76
20. Dienes-Kotányi B.	56,62
21. Gáspár-Jeszenkovits	56,44
22. Macskásyné-Hajdú L.	56,01
23. Blancz-Dessewffy A.	55,96
24. Fábrián-Ötvös	55,90
25. Plesz-Bánhegyi	55,52
26. Réti-Gabos	55,28

27. Nyárádi G.-Zalai	55,21	3. Szalay-Winkler	121,80
28. Lamprecht-Mihály	55,15	4. Kállai-Talyigás	113,14
29. Riesz-Szolnai	54,81	5. Kerti-Vékony	106,53
30. Kovács B.-Kovács G.	54,76	6. Siba-Szász	104,73
31. Hites-Németh J.	54,70	7. Marjai Gy.-Kovács A.	103,87
32. Gulcsikné-Gulcsik	54,39	8. Balásy-Csehó	97,55
33. Jenei-Csizmás	54,39	9. Kákóczki-Zempléni	95,35
34. Fenyvesi-Kovács E.	54,29	10. Frisch-Csató-Varga D.	88,2
35. Hajdú P.-Hegedűs G.	54,12		
36. Polonkai-Bojár	53,79	B D Ö N T Ő	
37. Varga E.-Szabó L. I.	53,59	11. Makara-Kocsis	114,62
38. Tatár-Tóth L.	53,56	12. Zombori-Szalmáry	104,90
39. Kelen B.-Susits	53,26	13. Surányi Á.-Kurucz	103,33
40. Liska-Ferge	52,72	14. Kelen D.-Kelen K.	99,49
41. Bárczy Zs.-Horváth D.	52,42	15. Szalmáry-Szolnai	98,74
42. Szöbel-Nagy II.	52,19	16. Oláh-Zwada	96,55
43. Szikszay-Pánczél	52,17	17. Gyulai-Pásztor	94,41
44. Sándor-Baksay	52,15	18. Klein-Fekete	91,58
45. Kákóczky-Sebes	51,91	19. Dazsián-Hortváth L.	86,22
46. Bozzai-Szamos	51,83	20. Kádár-Gulcsik	81,41
47. Macskásy-Balásy	51,73	21. Ottán-Esze	75,59
48. Darók-Novotny	51,40	22. Rozsnyai-Kara	73,33
49. Bródi-Jung	51,39		
50. Szalka-Czimer	51,31	I F J Ű S Á G I P Á R O S B A J N O K S Á G	
51. Kovács-Nyárádi G.	50,76	1. Hegedűs G.-Mráz	63,89
52. Szabados-Kuttner	50,64	2. Marjai G.-Marjai P.	55,56
53. Vass-Macskásy	50,63	3. Horváth I.-Szabó Cs.	53,70
54. Andrásfai-Örtel	49,79	4. Minarik Á.-Minarik G.	53,24
55. Mészáros-Trencsényi Z.	49,10	5. Szurdi-Hódosi	53,01
56. Scharnitzky-Barkó	48,28	6. Nyárádi G.-Dombi	46,99
57. Szabó B.-Garai	47,69	7. Riesz-Surányi M.	46,76
58. Marjai Gy.-Aczél	46,87	8. Hites-Németh	46,06
59. Salmanoff-Kristóf	45,97	9. Gulcsik-Jung	41,67
60. Szalmáry-Kertai	45,20	10. Bóna-Rozsnyai	39,12
61. Ónodi-Szelei	44,45		
62. Hámori hp.	44,20	SENIOR PÁROS BAJNOKSÁG	

Középkorú Páros verseny

Verseny azon párok részére, akik sem az Országos Ifjúsági, sem az Országos Senior Páros bajnokságon nem tudtak részt venni. Először 26 leosztásos Howell fordulóban az dönt el, ki folytatja az A döntőben (10 pár, teljes Howell, 27 leosztás) ill. a B döntőben (12 pár, teljes Howell, 22 leosztás).

A D Ö N T Ő

1. Honti-Gál P.	124,93
2. Harangozó-Szabó I.	123,94

1. Árvay-Harsányi	61,61
2. Bárczy-Blancz	60,94
3. Székelyné-Dessewffy A.	60,47
4. Réti-Gabos	60,05
5. Csepeli-Kuttner	58,37
6. Herczegfalvy-Bálint	56,90
7. Falus-Lévai	56,14
8. Cziffra-Dienes	55,59
9. Csóka-Hajdú P.	55,29
10. Andrásfai-Gráf	53,18
11. Bánkiné-Bozzai	53,06
12. Mallászné-Artner	51,96
13. Szalkáné-Wellner	51,87
14. Böröck-Szabó I.	51,68

15. Poór-Tarnay	51,59
16. Reszler-Szabó T.	51,39
17. Macskásy hp.	50,51
18. Csarnogurszky-Munkácsy	50,35
19. Bleuer-Fövényi	50,24
20. Darók-Visnyovszki	50,18
21. Söpkézné-Tölgyesi	49,51
22. Nikolits É.-Zách	49,44
Ötvös-Gombár	49,44
24. Bajáki-Szabó B.	49,34
25. Fogarassy-Németh	49,15
26. Újlaki-Pártos	48,94
27. Nagy É.-Kovács J.	48,59
28. Kertész-Gyulai	48,57
29. Kisgyörgy-Liska	48,43
30. Serdült-Jancsó	47,34
31. Salmanoﬀ-Fenyvesi	47,22
32. Kleinné-Éliás	47,03
33. Ferenci-Kapcsos	47,02
34. Kiss I.-Solt	46,49
35. Tarnai-Csejdy	46,03
36. Éless-Iványi	45,62
37. Gasztonyi-Székely/W.	45,34
38. Borbélyné-Vasvári	45,29
39. Bikki-Patzkó	45,20
40. Halász-Titsch	45,07
41. Nagy S. hp.	43,91
42. Stern-Doby	39,01
43. Hámosi hp.	35,97

7. Tolnatej Kupa

PÁROS VERSENY

A CSOPORT (DÖNTŐ)

1. Mezei-Honti	78,82
2. Marjai Gy.-Liska	64,09
3. Surányi M.-Scharnitzky	59,32
4. Benedek-Bozzai	56,41
5. Balásy Zs.-Kotányi B.	55,27
6. Dörnyei G.-Csehó	51,59
7. Kovács-Nyárádi G.	49,18
8. Gál-Viktor	47,68
9. Argay-Hajdú P.	46,86
10. Szalka J.-Bánki Zs.	44,23
11. Széles-Zöld	41,55
12. Solti-Juhász E.	30,91

B CSOPORT (VÍGASZVERSENY)

1. Gabos-Réti
2. Éliás-Harsányi

3. Bari-Matheovits
4. Kákóczky-Sebes
5. Bárczy Zs.-Szamos
6. Serdült-Szabó Gy.
7. Susits-Horváth L.
8. Czimer-Jakab
9. Beck-Magyar B.
10. Nagy É.-Tölgyesi
11. Horváth Gy.-Rózsa A.
12. Kovács G.-Rózsa K.
13. Kispálné-Zoboki
14. Komor-Vági
15. Dessewfy-Makay
16. Fenyvesi-Kormos
17. Bánhegyi-Plesz
18. Ónody-Tóth L.
19. Feldmayer-Tatár

Magyar Szimultán

1. Széles-Kuttner	67,08
2. Jánosy-Szabó B.	66,18
3. Falus-Lévai	65,69
4. Hittmann-Jusztin	65,58
5. Nagy É.-Varga I.	64,64
6. Szabolcs-Korsós	64,50
7. Bukowski-Izing	64,07
8. Bárczy-Szamos	63,64
9. Tkacsenko-Trecsak	62,72
10. Solt-Tamássy	62,32
11. Ilisei-Orbán	62,10
12. Gála-Markovics	61,60
13. Kákóczky-Sebes	61,08
14. Krausz-Mátyus	60,33
15. Kleinné-Éliás	60,10
16. Fenyvesi-Bozzai	59,86
17. Gulcsik K.-Gulcsik P.	59,26
18. Zsák Z.-Juhász Gy.	59,23
19. Galicin-Demcsik	58,99
20. Munkácsy-Szalár	58,66
21. Vass-Éless	58,66
22. Hornák-Vagac	58,57
23. Papp L.-Vétek	58,33
24. Kállai I.-Kotányi B.	58,06
25. Matheovits-Árvay	57,53
26. Makara-Kocsis	57,52
27. Balogh Sz.-Biborka	57,06
28. Kertész T.-Gyulai	56,89
29. Giráné-Hegyí	56,53
30. Ötvös-Fábián	56,40

31. Dombi-Hegedűs L.	56,36	80. Pánczél-Szabó Cs.	50,12
32. Sziky-Kertész B.	56,17	81. Schroeter E.-M.-Pálmai	49,93
33. Kelen B.-Susits	56,03	82. Magyar Z.-Nagy T.	49,77
34. Várkonyi-Pintér	55,71	83. Makay-Juhász E.	49,59
35. Hajdú P.-Garai P.	55,21	84. Floroi-Gligor	49,48
36. Mráz-Zombori	54,99	85. Bánki-Jezsó	49,41
37. Koncz K.-Koncz P.	54,81	86. Kertészné-Buglyó	49,28
38. Hajnal-Dudás	54,73	87. Mészáros G.-Mészáros K.	49,21
39. Boros-Klimcik	54,69	88. Bokor-Kirschner	49,14
40. Zalai-Nyarádi G.	54,38	89. Lohay-Munka	49,03
41. Cziráky-Szvitacs	54,09	90. Bánkiné-Szalkáné	48,97
42. Bariné-Horváth A. I.	54,09	91. Grieger-Kálcsev	48,88
43. Halmi-Sziklai	54,05	92. Falus-Kovács J.	48,83
44. Ronson-Markovitch	53,92	93. Hajdú Zs.-Hornok	48,81
45. Lizák-Pcola	53,92	94. Nagyszadányi-Bakos	48,72
46. Seres-Popovici Cr.	53,89	95. Kéri-Szeszler	48,55
47. Gira-Makra	53,83	96. Kovács I.-Rétfalvi	48,48
48. Vági-Starkey	53,54	97. Babnicova-Krist	48,48
49. Marosi-Vaday	53,47	98. Gergely-Hermann	48,40
50. Dienes A.-Bohner	53,43	99. Rebrus-Visnyovszki	48,08
51. Pársina-Gerih	53,39	100. Hódosi-Bodnár	46,93
52. Berkes-Varnusz	53,28	101. Svidkij-Varakuta	46,89
53. Benyöcs-Szalay	53,23	102. Fekete M.-Varga E.	46,81
54. Filló-Zách	53,19	103. Kotlacsik-Stroia	46,38
55. Mallászné-Artner	53,15	104. Daday I.-Daday Zs.	46,32
56. Stern-Scharnitzky	53,12	105. Kovács J.-Ferenczi Gy.	45,82
57. Petroszov-Petroszov	53,09	106. Timárné-Cserjési	45,69
58. Tóth L./Un.-Minyec	52,88	107. Bruncsák-Milici	45,69
59. Réti-Gabos	52,70	108. Németh J.-Seres	45,60
60. Fekete-Madarász	52,56	109. Schwarczkopf J.-Schwarczkopf A.	45,27
61. Belyus-Gábrik	52,55	110. Fehérné-Arpás	45,00
62. Himinec-Fegyiv	52,46	111. Szendrei L.-Farkasinszky	44,63
63. Jenei-Csizmás	52,28	112. Hoffman-Tóth J.	44,36
64. Horváth L.-Oláh L.	52,01	113. Reszler-Szabó T.	44,11
65. Szakálné-Szabó P.	52,01	114. Tkacsenko Lj.-Pócs	44,00
66. Zoller-Weininger	51,89	115. Fegyiv Jun-Ivanyiszov	43,85
67. Tölgyesi-Süpkézne	51,86	116. Dér-Rozsnyai	43,83
68. Macskásy hp.	51,74	117. Mag-Csányi	43,83
69. Bíró E.-Haluszné	51,54	118. Declava M.-Declava L.	43,10
70. Borbélyné-Vasvári	51,42	119. Hencz-Stevák	42,78
71. Szörényi-Szikrai	51,33	120. Előd hp.	42,66
72. Surányi Á.-Kurucz	51,27	121. Darvas-Posposhill	42,61
73. Papp J.-Batki	51,07	122. Bródi-Jung	42,56
74. Zalai-Havaj	51,03	123. Szabóné-Fórián	42,12
75. Andrásfai-Quittner	50,80	124. Dubovszky-Dazsián	40,85
76. Nagyné-Nagy T.	50,73	125. Tompos-Kovács Gy.	40,79
77. Harsányi I.-Bódis	50,68	126. Hámori hp.	40,48
78. Darók-Wér	50,64	127. Kristóf-Sziráki	40,47
79. Matavovszky-Zalatnay	50,17	128. Andrászkó-Kovtn	40,30

129. Darókné-Svábné	40,25
130. Grezsa-Hollós	39,71
131. Kara-Forgács	39,63
132. Kovács Gy.-Simmelweis	39,16
133. Esze-Otten	39,13
134. Vasvári-Toron	38,94
135. Kovács A.-László	38,85
136. Heiter-Gyarmati	38,50
137. Horváth P.-Kovács I.	38,25
138. Sarlós-Imre	37,55
139. Katona-Nagy	37,45
140. Lamprecht-Mihály	36,90
141. Bojár-Polonkai	36,68
142. Oláh M.-Zwada	36,28
143. Szatmáry-Kertai	33,60
144. Kaszás-Hézső	33,43
145. Gerő-Horn	30,89
146. Borisz-Petrina	29,82

2. Miskolc	
Kása hp., Jónap hp.	
3. Győr	
Papp, Véték, Balogh Sz., Biborka	
4. Éliás	
Éliás, Harsányi, Árvay, Horváth, Matheovits	
5. Szeged	
Juhász, Zsák, Halmi, Sziklai	
6. Debrecen	
Szesztay, Mátyus, Krausz, Buglyó	
7. Tolnatej	
Horváth Gy., Rózsa A., Kovács, Rózsa K.	

Az első 4 csapat játszik a Magyar Kupa döntőbe kerüléséért a budapesti ágról bejutó 4 csapattal.

IBBF 2001.

BUTLER PÁROS

ÉSZAK-DÉL

1. Kiss I.-Solt	63
2. Réti-Gabos	62
3. Ferge-Reviczky	49
4. Fazakas-Dörnyei G.	46
5. Kerekes-Varga	43
6. Bárczy-Szamos	42
7. Macskásy-Ötvös	41
8. Lukácsi-Liska	39
9. Gál-Viktor	39
10. Madarász-Fekete	35
11. Ferenci-Kapcsol	30
12. Beck-Trencsényi	28
13. Hajdú P.-Harangozó	22
14. Széles-Kuttner	18
15. Bikki-Kerényi	16
16. Szabó L. I.-Marjai Gy.	7
17. Kelen K.-Révai	4
18. Vass-Macskásyné	4
19. Tóth I.-Dienes	4
20. Márton-Baksay	3
21. Oláh-Haluszné	0
22. Kovács Z.-Búza/RO	-7
23. Kelen B.-Rohrböck	-7
24. Cziffra-Ormai	-9
25. Kisgyörgy L.-Kisgyörgy I.	-13
26. Dienes A.-Bohner	-16
27. Vasvári-Toron	-16
28. Kákóczky-Sebes	-23
29. Csomay-Dózsa	-32

Törzsök Kupa vegyescsapat-verseny

1. Ormai	
Ormai hp.-Welker J.-Jakab	
2. Szilágyi	
Szilágyi-Mezsei-Nyárádi I.-Honti	
3. BBE Kádár	
Kádár-Bánki-Marjai Gy.-Bartis	
4. Fészek	
Réti-Kovács-Gabos-Nyárádi G.	
5. Detti	
Magyar D.-Topolyi-Kelen K.-Argay	
6. Dienes	
Dienes-Welker K.-Turjanszky-Monori	
7. Pál	
Pál-Gundel-Kákóczky-Sebes	
8. Ferenczy	
Ferenczy-Beck P.-Macskásy hp.	
9. Orsi	
Hegedüs O.-Beck M.-Kemény-Hajdú P.-Hegedüs G.	
10. Béka	
Nyárádi G.-Zalai-Frisch-Szatmáry-Hegedüs I.	
11. Dunakeszi	
Szűcs G.-Bíró-Kövesdi-Revitzky	

W Kupa-Végeredmény

1. Siófok	
Marczona, Minarik A., Minarik Á., Minarik G., Falus, Lévai	

30. Surányi Á.-Kurucz	-33
31. Tarnay-Andrásfai	-37
32. Garay-Horváth L.	-47
33. Hámori-Bíró	-48
34. Pataki-Szurdi	-49
35. Bozzai-Benedek	-52
36. Pásztor-Gyulai	-56
37. Fenyvesi-Kormos	-58

KELET-NYUGAT

1. Winkler-Kemény	64
2. Kotányi B.-Nagy I.	46
3. Nyárádi I.-Nyárádi G.	45
4. Mezei-Honti	38
5. Csehó-Vida	36
6. Topolyi-Welker J.	29
7. Zwada-Palócz	26
8. Dombi-Hegedüs L.	25
9. Dessewffy A.-Dessewffy L.	24
10. Szalkai-Keleti	24
11. Bóc-Nádas	23
12. Gombás-Rásonyi	19
13. Vörös-Forgács	13
14. Hódosi-Bodnár	12
15. Siba-Zoller	10
16. Hegedüs G.-Balásy	8
17. Cöhhngäneau-Toma /RO	8
18. Hittmann-Jusztin	6
19. Czimer-Szalka	6
20. Dózsa-Láng	2
21. Bánkiné-Szalkáné	0
22. Quittner-Bártfai	-2
23. Kerti-Vékony	-10
24. Gundel-Pál	-11
25. Iványi-Jeszenkovits	-13
26. Karácson-Szuromi	-22
27. Frisch-Csató	-23
28. Harsányi-Brodcszky	-24
29. Mráz-Zombori	-32
30. Barkó-Scharnitzky	-33
31. Fodor-Török	-35
32. Bódis-Szalay	-45
33. Szolnai-Riesz	-47
34. Gáspár-Németh Á.	-48
35. Klötz-Poór	-59
36. Bródi-Jung	-60

CSAPATVERSENY

1. Hegyvidék	178	150
Szalay, Szilágyi, Hegedüs, Honti, Winkler		
2. Galim	166	112
Vikar, Szalka, Czimer, Gál		
3. Bergengóc	154	80
Csehó, Balásy, Dörnyei, Dörnyei		
4. Royston	149	65
Hajdu, Argay, Kelen K., Marjai P., Zoller		
5. Rásó	147	65
Rásonyi, Gombás, Fogaras, Kovács		
6. EcoSoft	144	22
Falus, Aczél, Bartis, Varga, Marjai Gy., Szabó, Lévai		
7. Sára	143	28
Beck, Trencsényi, Ferenczi, Kraicsovits		
8. Makara	139	21
Makara, Kocsis, Kákóczi, Sebes		
9. Magyar Atom	137	6
Éliás, Harsányi, Széles, Kuttner		
10. Vida	137	13
Vida, Surányi, Komor, Pál		
11. Nyárádi	135	-2
Nyárádi, Kovács, Kotányi, Nagy I., Fazakas		
12. IBE	134	-8
Szappanos, Jakab, Gulyás, Trenka, Kemény		
13. Szilánkok	133	-3
Beck, Topolyi, Welker J., Hegedüs O., Nyárádi I.		
14. Topi	117	-61
Szatmáry, Szentes, Reisz, Zombori, Mráz, Szegedi		
15. Fészek	116	-64
Gabos, Réti, Csepeli, Bárczy P.		
16. Y-Kolozsvár	116	-75
Calugăreanu, Toma, Kovács Z., Buza		
17. Fecske	115	-60
Talyigás A., Kerti, Vékony, Talyigás P.		
18. Kerekes	115	-54
Kerekes, Varga, Kisgyörgy, Kisgyörgy		
19. Hittmann	110	-77
Hittmann, Jusztin, Tala, Újlaki		
20. Piktör	91	-158
Madarász, Fekete, Sziráki, Madarászné		

VEGYES PÁROS

1. Mezei-Hegedüs G.	65,37
2. Beck-Csehó	61,62
3. Szemere-Hittmann	61,18

4. Kováts-Nyárádi G.	60,71	53. Gulcsik K.-Gulcsik	43,43
5. Marczona-Minarik	60,38	54. Németh-Fogarassy	43,23
6. Nyárádi G.-Hegedüs	58,32	55. Zalai-Szentes	42,83
7. Böszürményi-Hódosi	58,07	56. Macskásyné-Hajdu I.	42,82
8. Welker J.-Jakab	57,97	57. Klötz-Tichler	42,72
9. Réti-Gabos	56,49	58. Bíró E.-Reviczky	42,54
10. Haluszné-Lénárt	56,17	59. Tatár-ünödi	42,32
11. Hegedüs D.-Szilágyi	56,07	60. Szörényi-Szikrai	41,85
12. Bánkiné-Bozzai	55,75	61. Kleinné-Éliás	41,55
13. Kelen D.-Kelen K.	54,93	62. Falus-Szigeti	40,60
14. Beck-Marjai	54,90	63. Kovács I.-Kelen B.	39,69
15. Oláh-Dienes	54,82	64. Pándi-Szalkai	38,69
16. Nagy E.-Varga I.	54,66		
17. Magyar B.-Argay	54,65	EGYÉNI VERSENY	
18. Szalka-Szalka	54,23	1. Calugareanu /Ro	62,20
19. Székelyné-Dessewffy	54,23	2. Winkler Gábor	60,71
20. Gyulai-Kotányi	54,04	3/4. Zempléni Éva	60,42
21. Topolyi-Csepeli	54,03	3/4. Szabó Csaba	60,42
22. Minarik Á.-Minarik G.	53,67	5. Buza A. /Ro	58,04
23. Tóth J.-Mihályfi	53,30	6. Ötvös Panni	57,44
24. Sándor J.-Szóts	52,44	7/8. Jeszenkovits T.	57,14
25. Nyárádi I.-Nagy I.	52,42	7/8. Macskásy Ernőné	57,14
26. Kerekes-Honti	51,77	9. Szalka Péterné	56,55
27. Tasnádi-Kerényi	51,32	10. Juvancz Péter	56,25
28. Mallászné-Bikki	51,24	11. Surányi Ágnes	55,65
29. Kádár-Tóth	51,00	12. Fekete István	55,06
30. Kákóczy-Sebes	50,72	13. Bikki Gábor	54,46
31. Ötvös-Pásztor	50,60	14. Kotányi Balázs	53,87
32. Tölgyesi-Fekete	49,78	15. Bartis Béla	52,98
33. Nikolits-Zách	49,31	16. Gáspár Zoltán	52,68
34. Bajáki-Szabó B.	49,24	17. Mezei Katalin	51,49
35. Zempléni-Hajdu	49,18	18. Dessewffy A.	50,89
36. Barsi-Surányi	48,38	19/21. Klein László	49,40
37. Kertai-Pánczél	47,68	19/21. Tölgyesi Eszter	49,40
38. Zwada-Köhler	47,41	19/21. Zách Gábor	49,40
39. Székely-Doby	47,06	22. Kemény György	48,21
40. Guelmino-Doroski	46,47	23. Macskásy Ernő	47,32
41. Frisch A.-Csató Zs	46,37	24. Aczél Pál	47,02
42. Harsányi-Brodcsk	46,25	25. Iványi Antal	46,73
43. Rosta-Balásy	46,01	26/27. Kisgyörgy Lajos	46,13
44. Söpkézné-Iványi	45,95	26/27. Hittmann László	46,13
45. Dazsián-Kurucz	45,94	28. Szappanos Géza	45,24
46. Kacsó hp.	45,81	29. Harangozó László	44,94
47. Varga E.-Szabó I.	45,75	30. Marjai György	44,35
48. Hámori-Viktor	45,24	31. Ormay György	44,05
49. Fenyvesi-Balogh	44,58	32. Szurómi Tibor	43,45
50. Gasztonyi-Scharnitzky	44,15	33/34. Toma /Ro	43,15
51. Petrás hp.	43,90	33/34. Kerényi István	43,15
52. Jónap hp.	43,70	35. Honti László	42,86

36. Nagy Elly	41,96
37. Lukácsi László	41,67
38. Szalka Tamás	41,07
39. Szabó Béla	40,77
40. Láng Péter	40,18

NYÍLT (MITCHELL) PÁROS

1. Siba-Szász	60,84
2. Macskásy-Szappanos	58,68
3. Csepeli-Szöts	57,78
4. Szilágyi-Winkler	57,28
5. Széles-Kuttner	56,59
6. Bánki Z.-Szalka	56,19
7. Bárczy-Rásonyi	56,06
8. Welker J.-Topolyi	55,84
9. Szatmáry-Zombori	55,44
10. Kemény-Trenka	55,26
11. Gráf-Pásztor	55,12
12. Szalka-Czimer	55,11
13. Mezei-Honti	55,09
14. Beck-Trencsényi	54,61
15. Tóth I.-Kovács A.	54,34
16. Aczél-Bartis-Varga I.	53,96
17. Balogh Sz.-Dienes	53,87
18. Fodor-Talyigás A.	53,47
19. Fris-Hámori	53,45
20. Szabó L.-Marjai Gy.	53,25
21. Harsányi-Élfás	53,24
22. Gulcsik-Kádár	52,98
23. Quittner-Andrásf	52,85
24. Blancz-Dessewffy	52,61
25. Beck-Csehó	52,33
26. Bárczy Zs.-Szamos	52,21
27. Popescu-Oprea	52,14
28. Kotányi-Pánczél-Szabó	51,93
29. Surányi M.-Vida	51,93
30. Földesi-Klein	51,89
31. Ferge-Reviczky	51,84
32. Argay-Zoller	51,77
33. Kákóczy-Sebes	51,77
34. Kovács B.-Kovács G.	51,07
35. Mráz-Szegedi	51,01
36. Buza-Kovács Z./R	50,99
37. Cziffra-Welker O.	50,81
38. Hódosi-Szurdi	50,09
39. Bartha-Nagy I.	49,83
40. Hajdu-Hegedűs G.	49,69
41. Macskásy hp.	49,55
42. Grósz-Talyigás P	49,15
43. Matuz-Fantana /RO	49,14

44. Benedek-Bozzai	48,91
45. Gasztonyi-Scharnitzk	48,84
46. Kállai-Martinkó	48,83
47. Nemes-Láng	48,68
48. Révai-Jalsowszky	48,65
49. Harangozó-Szalay	48,57
50. Bródi-Patzkó	48,16
51. Calugareanu-Toma /D.	47,85
52. Ötvös-Gombár	47,43
53. Forgács-Lovász P.	47,41
54. Kerekes-Varga S.	46,78
55. Hittmann-Jusztin	46,68
56. Kelen K.-Marjai P.	46,11
57. Kisgyörgy-Fried	45,51
58. Nagy E.Vékony	45,25
59. Falus-Lévai	45,09
60. Balásy P.-Balásy Zs.	44,99
61. Kelen L.-Kelen B.	44,55
62. Sándor-Tölgyesi	44,15
63. Nikolits-Stern	42,95
64. Harsányi-Brodszk	42,70
65. Fenyvesi-Kormos	42,67
66. Kacsó hp.	41,42
67. Oláh-Zwada	41,24
68. Kristóf-Sziráki	40,53
69. Kiss I.-Solt	40,17
70. Keleti-Wiener-Szalka	40,14
71. Surányi Á.-Kurucz	39,94
72. Zalai-Nyarádi G.	39,17

Carion Kupa Egyéni Verseny

1. Kuttner György	63,69
2. Szolnai Botond	61,52
3. Kraicsovits F.	60,73
4. Macskásy Ernőné	60,12
5. Szalka Tamás	57,47
6. Bánki Zoltánné	57,11
7. Surányi Marcell	56,69
8. Kerekes Zsuzsa	56,33
9. Bozzai Péter	56,21
10. Vass Katalin	55,58
11. Vida Mihály	54,99
12. Szalka Péterné	54,73
13. Balásy Zsolt	53,81
14. Kotányi Balázs	53,77
15. Lukácsi László	53,29
16. Szatmáry Zsolt	52,85
17. Ferge Sándor	52,83
18. Marjai György	52,51
19. Szegedi Balázs	52,27

20. Wér Vilmos	52,26	4. Gárdos-Hittmann	59,23
21. Hámori Ágnes	51,75	5. Mezei-Tichy	57,46
22. Hódosi Péter	51,27	6. Sziky-Reszler	56,62
23. Nagy Elly	50,99	7. Szabó Gy. I.-Serdült	56,37
24. Székely Gyuláné	50,85	8. Talyigás-Vékony	55,94
25. Macskásy Ernő	50,77	9. Kiss Gy.-Martinkó	54,79
26. Monori György	50,54	10. Kákóczky-Sebes	54,56
27. Jung Sándor	50,41	11. Bánkiné-Szalkáné	53,88
28. Dienes Attila	50,05	12. Zsák Z.-Sziklai	53,49
29. Hámori Zsuzsa	49,89	13. Zelnik-Mészáros	53,49
30. Tölgyesi Eszter	49,80	14. Beck-Trencsényi	52,29
31. Bózsza György	49,68	15. Grieger-Kálcsev	52,24
32. Szabó Béla	49,65	16. Kovács-Nyárádi G.	51,29
33. Gyártás András	49,38	17. Szatmáry-Szolnay	50,41
34. Dienes Ödön	49,37	18. Várkonyi-Pintér	49,97
35. Surányi Ágnes	49,10	19. Márton-Baksay	49,28
36. Gergely Zoltán	48,90	20. Beck-Csehó	49,05
37. Bikki Gábor	48,84	21. Surányi M.-Vida	47,38
38. Liska Tibor	48,73	22. Cszimás-Madi	46,92
39. Patzkó György	48,71	23. Dessewffy A.-Makay	45,37
40. Szuromi Tibor	48,51	24. Szentendre-Bencsura	45,33
41. Szurdi Miklós	48,24	25. Réti-Gabos	45,33
42. Varga László I.	48,00	26. Andrásfai-Gráf	44,92
43. Kurucz József	47,85	27. Artner-Mészáros	44,65
44. Szigeti György	47,36	28. Nagy L.-Kovács Gy.	43,32
45. Hittmann László	47,34	29. Gasztonyi-Stern	42,46
46. Csollány Károly	47,19	30. B. Tóth-Sónyi	42,00
47. Zách Gábor	47,14	31. Juhász-Solti	41,28
48. Juvancz Péter	46,79	32. Rényi-Jankó	39,62
49. Iványi Antal	46,75	33. Tatár-Önodi	39,19
50. Hámori Iván	46,74	34. Grezsa-Hollós	38,51
51. Jakus László	46,56		
52. Turjászki Edit	46,31		
53. Éliás Gyula	45,74		
54. Gáspár Zoltán	45,44		
55. Zwada Ildikó	45,39		
56. Susits László	44,47		
57. Fekete István	43,91		
58. Csollány Károlyné	43,37		
59. Pásztor Ákos	43,04		
60. Kelen Béla	43,01		
61. Körmendy Ákos	42,12		
62. Dazsián Éva	42,00		
63. Ötvös Panni	41,79		
64. Forgács Erika	39,70		

Vidék bajnokság 2001.

CSAPATVERSENY

1. Debrecen	228
Kertész B., Kertész Zs., Reszler, Sziky	
2. B-36	204
Nyárádi hp., Biborka, Balogh Sz.	
3. Nagykanizsa-Siófok	198
Falus, Lévai, Marczona, Minarik	
4. PVSZ	196
Komor, Szvitacs, Vági, Starkey	
5. Kiskőrös	190
Kiss Gy., Bartók, Kállai, Martinkó	
6. Miskolc-Ági	185
Kása hp., Jónap, Balkányi	
7. Szeged	192
Juhász Gy., Zsák Z., Sziklai, Halmi	
8. Pécs-Éliás	190
Éliás, Harsányi, Árvay, Horváth A.	

Kecskemét Páros verseny

1. Harangozó-Szilágyi	63,82
2. Czímer-Szalka	60,25
3. Bódis-Honti	59,75

9.	Tata	187
	Nagyszadányi, Széles, dr Kovács Gy., Hegyi	
10.	Pécs VMH	182
	Bariné, Decleva, Mattheovits, Trinn	
11.	Győr-Debrecen	181
	Bánki Z., Jezsó, Grieger, Kálcsév	
12.	Batta-Győr	180
	Kovács, Nagy L., Papp, Vének	
13.	Eger	175
	Böszörményi, Láng, Bata, András	
14.	Bárczy	166
	Moldován, Szöllösi, Bárczy P., Bárczi T.	
15.	Szabolcs	164
	Korsós, Szabolcs, Havaj, Zalai	
16.	Kan-Eger	163
	Fenyves, Dávid, Szemerédi, Tóth I.	
17.	Tolnatej	160
	Horváth Gy., Rózsa A., Rózsa K., Kovács G.	
18.	Keszeg	156
	Czár, Jankó, Rényi, Várkonyi	
19.	Savaria	155
	Sedelmayer, Tímárné, Makai, Juhász	
20.	Wér	109
	Wér, Kirschner, Svábiné, Smid László	

PÁROS VERSENY

1.	Bata-András	58,88
2.	Korsós-Szabolcs	58,77
3.	Kálcsév-Grieger	58,18
4.	Kertész-Reszler	58,00
5.	Bartók-Kiss	57,77
6.	Bánki-Jezsó	57,42
7.	Hegyi-Széles	56,94
8.	Nyarádi-Nyarádi	55,84
9.	Vági-Starkey	55,45
10.	Juhász-Zsák	54,93
11.	Kása-Kása	54,52
12.	Papp-Vének	53,50
13.	Rózsa-Horváth Gy.	53,37
14.	Árvay-Horváth	53,33
15.	Komor-Szvítacs	53,33
16.	Kállay-Martinkó	53,30
17.	Éliás-Harsányi	53,04
18.	Sziklai-Halmi	51,72
19.	Kovács-Rózsa	51,43
20.	Sziky-Kertész	50,43
21.	Dorók-Novotni	50,17
22.	Biborka-Balogh	50,01

23.	Tímárné-Sedlmayer	49,86
24.	Rényi-Várkonyi	49,31
25.	Minarik-Minarik	49,09
26.	Jankó-Czár	48,85
27.	Bariné-Matheovits	48,39
28.	Kovács-Nagy I.	48,12
29.	Szörényi-Szikrai	47,76
30.	Nagyszadányi-Kovács	47,63
31.	Bárczy-Szöllösi	47,01
32.	Trinn-Decleva	46,60
33.	Falus-Lévai	46,55
34.	Wér-Kirschner	46,55
35.	Göcze-Fenyves	46,26
36.	Havaj-Zalai	46,14
37.	Szendrei-Farkas	45,96
38.	Juhász-Makai	45,81
39.	Szemerédi-Tóth	44,77
40.	Böszörményi-Láng	42,44
41.	Hornok-Hajdú	39,62
42.	Dorókné-Svábiné	38,70
43.	Ligeti-Bekóné	35,89

I. MECS

MAGYAR EGYESÜLETEK
ÉS KLUBOK CSAPATVERSENYE

1.	Hegyvidék-A	163
	Hegedűs G., Honti, Szalay, Szilágyi	
2.	Négy Ász - Welker	148
	Ormay, Zempléni, Dienes, Welker hp., Lovász, Czifra	
3.	Hegyvidék-B	135
	Hegedűs L., Dombi, Wiener, Szolnay	
4.	Fészek-B	128
	Csepeli, Kotányi B., Nyarádi G., Földi	
5.	Galim-A	120
	Surányi M., Zombori, Szatmáry, Szegedi	
6.	Galim-B	110
	Mezei, Welker J., Topolyi, Nyarádi I.	
7.	Fészek-A	104
	Gabos, Réti, Kuttner, Szamos	
8.	Budai BK	99
	Macskásy hp., Kovács J., Kovács P., Trencsényi, Beck	
9.	Szeged	87
	Várkonyi, Grezsa, Hollós, Pintér	

·MKB·

A pénz boldog itt



A pénznek helye van.

Jobb helye már nem is lehetne. Vigyázunk rá. Foglalkozunk vele. Szakembereink gondoskodnak arról, hogy akkor is kamatozzon, amikor Ön pihen. Pénze nálunk a legjobb körökben forog, és ez meg is látszik rajta!

MAGYAR KÜLKERESKEDELMI BANK RT.

1056 Budapest, V., Váci utca 38., Telefon: 269-0922, Fax: 269-0959

BRIDZSÉLET

A Magyar Bridzs Szövetség tájékoztatója

XLIII. évfolyam 3. szám

2001. május-június

EB 2001 – Tenerife Volt jobb! Lesz is? Győzött Olaszország, Anglia és Lengyelország

Isten hozta Önöket a Boldogság Szigetén! Így üdvözölte a 45. Generali EB résztvevőit a napi bulletin első száma. Igaz, ami igaz, Tenerife szigete valóban nagyon kellemes hely, nem lehetett panasz sem a körülményekre, sem a rendezésre – már persze ha eltekintünk attól a nem több mint húsz-harminc félnőtástól, aki a szállodával valamely munkaügyi vitát nem tudván lezárni, délelőtt nagyjából 10 órától este hatig irgalmatlanul hangos zenével próbálta meg a vendégek életét kellemetlenné tenni, nem is siker nélkül. (Szerencsére a versenyteremben nem lehetett hallani a zenebónát.)

De kezdjük a végén! Az EB-t ismét Olaszország együttese nyerte. A csapat összeállítása: Norberto Bocchi, Dano De Falco, Giorgio Duboin, Guido Ferrero, Lorenzo Lauria, Alfredo Versace. Hivatalosan a csapat kapitánya Maria Teresa Lavazza volt, ám a csapat munkáját nyilván Massimo Ortensi irányította. Az ezüstérem Norvégianak, a bronz Lengyelországnak jutott. E három együttesen kívül a Bermuda Kupán való részvételre jogot szerzett még Oroszország és Izrael csapata. A nők mezőnyében is régi győzteseket köszöntöttünk az élen: Anglia csapatát. A csapat tagjai: Nicola Smith, Heather Dhondy, Michelle Brunner, Sally Brock, Rhona Goldenfield, Margaret Courtney. A kapitány Jimmie Arthur, edző Alan Mould volt. Hollandia szerezte meg a második helyet Németország előtt. A Velence Kupa küzdelmeiben rajtuk kívül még a negyedik helyezett Ausztria és az ötödik Olaszország vesz részt.

A szeniorok versenyéből a Wit Kappel, Andrzej Milde, Włodzimierz Stobieski, Włodzimierz Wala, Jerzy Russyan, Andrzej Wilkosz összetételű lengyel együttes került ki győztesen, megelőzve a franciák második és első csapatát.

A magyar bridzsezőket – amint arról már korábban hírt adtunk – a 35 csapatot felvonultató nyílt versenyben Gál Péter, Winkler Gábor, Szalay György, Szilágyi László, Honti László és Hegedűs Gál; a nők mezőnyében Welker Jácint, Mezei Kati, Topolyi Magdi, Hegedűs Orsolya, Tichy Eszter és Nyárádi Ibolya képviselte. Itt 21 csapat indult.

Mindkét magyar csapat a 16. helyen végzett, a férfiak győzelmi pontjainak száma 548, a nőké 290 volt. A nyílt versenyben nagyjából a középmezőny középen, a nők versenyében az alsó negyed élén végeztünk.

A női páros EB mezőnyében csupán Kása Mari és Marczona Mariann játszott magyar színekben. Ők nem voltak túl szerencsések, alig maradtak le a döntőbe jutásról (28 kettős került a döntőbe, s ők a selejtezőben a 30. helyen végeztek). A vígaszverseny sem hozott jobb eredményt: a montecatini EB-n 8. helyezett párosunk ezúttal a vígaszverseny 27. helyen fejezte be az EB-t. A győzelmet esélyeshez méltó játékkal és fölényrel a német Sabine Auken-Daniele von Arnim kettős szerezte meg az olasz Tiziana Rossi-Antonia Bacoccoli és a harmadik helyezett izraeli Daniela Birman-Ruth Liberman előtt.

(Folytatás
a 3. oldalon.)

• MKB •
A MAGYAR BRIDZS SZÖVETSÉG
FŐSZPONSZORA

Fegyelmi határozat

A Magyar Bridzs Szövetség Fegyelmi Bizottsága – a továbbiakban: Fegyelmi Bizottság – 2001. május 11-én, a dr. Keil Béni és Szappanos Géza ellen indult fegyelmi eljárásban az alábbi határozatot hozta:

Szappanos Gézával szemben a Fegyelmi Bizottság az eljárást megszünteti, mivel a vele szemben megállapított cselekmény nem valósít meg fegyelmi vétséget (Fegyelmi Szabályzat 15. § (2) a.).

A Fegyelmi Bizottság dr. Keil Bényt vétkeznek találta, amennyiben sportolóhoz nem méltó magatartást tanúsított (Fegyelmi Szabályzat 3. § i, második fordulat).

A megállapított tényállás alapján, a Fegyelmi Bizottság dr. Keil Bényt – a Fegyelmi Szabályzat 4. §-ának e, pontja alapján – jelen határozat jogerőre emelkedésétől számított 2 évre, minden a Magyar Bridzs Szövetség által szervezett ill. támogatott bridzstáboron való részvételtől, és a Magyar Bridzs Szövetségben bármilyen tisztség viselésétől eltiltja. Az eltiltás hatálya nem vonatkozik a szigorúan vett oktatói tevékenységre.

Jelen határozat rendelkező részét, annak jogerőre emelkedése után a Bridzsélet c. újságban kell nyilvánosságra hozni.

Jelen határozat ellen – a kézhezvételétől számított 8 napon belül – írásbeli fellebbezéssel lehet élni, amelyet a Magyar Bridzs Szövetség Elnökségének címezve, az első fokon eljáró Fegyelmi Bizottságnak kell megküldeni, a Magyar Bridzs Szövetség címére.

A beadott és elbírált fellebbezés után az illetékes testület döntése szerint a határozat június 14-ikén jogerőre emelkedett.

Elmarad a tatabányai bridzstábor

A Magyar Bridzs Szövetség elnöksége sajnálattal közli az érdekeltekkel, hogy a szövetség augusztusra tervezett tatabányai bridzstáborozása szervezési nehézségek miatt elmarad.

Tartalom

EB 2001 – TENERIFE	1
MAGYAR KUPA 2001	18
MITCHELL PÁROSBAJNOKSÁG	20
BALATON BRIDZS FESZTIVÁL	24
II. CÍVIS KUPA	26
AZ ELTE 15. PÁROSVERSENYE	27
LICITFÓRUM 25.	30
A PAKLI SZEMÉVEL	38
EREDMÉNYLISTÁK	44

BRIDZSÉLET

ISSN 0133-6886

A MAGYAR BRIDZS SZÖVETSÉG
TÁJÉKOZTATÓJA

A szövetség postacíme
1114 BUDAPEST, BARTÓK BÉLA ÚT 14/D.

Főszerkesztő LOVÁSZ PÉTER

Kiadja A HERMÉSZ-PARNASSZUS
HIRSZOLGÁLATI BT.

Szerkesztőség és kiadóhivatal
BUDAPEST, 1165. CSIPKÉS KÖZ 7.
403-4381 (FAX IS)

E-MAIL: BRELET @MAIL.DATANET.HU

BRIDZSÉLET AZ INTERNETEN:

WWW.DATANET.HU/BRELET

BANKSZÁMLASZÁM: BA-CA

BUDAPEST, V. ALKOTMÁNY U. 4.
10900011-00000002-27840010

Előfizetési díj egy évre: 3000 Ft
Külföldre 5500 Ft

Tördelés TYOGRÁCIÁK BT.

Nyomdai munkák

ALFADAT-PRESS KFT.

2800 Tatabánya, Vértanúk tere 1.

Postacím: 2803 Tatabánya, Pf.:332

Felelős vezető LÉVAI FERENC

EB 2001 – Tenerife

(Folytatás az 1. oldalról.) A nagy versenyek-
kel egy időben rendezték meg az I. Nemzet-
közi Nyílt Női Csapatversenyt, amelyen saj-
nos nem voltunk érdekelték. Hiányoztak a
magyar versenyzők a Senior EB mezőnyé-
ből is.

Ami a mieink teljesítményét illeti, rész-
letes beszámolót a két kapitánytól (Gál Pé-
ter és Csehó Zoltán) következő számunk-
ban közlünk. Előjáróban csupán annyit:
csapatunktól a nyílt versenyen sokkal jobb
helyezést reméltünk, s ennél jobbat vár-
tunk. Erre okot adott a játékosok néhány
korábbi kiváló nemzetközi eredménye, a
magyar mezőnyben elfoglalt helyük és el
nem vitatható képességeik. Meglehet, a ho-
ni közvélemény a verseny előtt túlértékelt
esélyeinket. De a jó kezdet és a jó befejezés
mutatta: a csapat valóban többre (lett, lehe-
tett volna) képes. Sajnálatos fegyelmet-
lenségről is hírt kell adnunk. Szalay György
úgy három-négy nappal a verseny vége
előtt, egy nagy arányban megnyert mérkő-
zés után összevezeszt partnerével és a csa-
pattal, s a továbbiakban nem volt hajlandó
asztalhoz ülni. Már a következő mérkőzé-
sen sem jelent meg, jóllehet a kapitány ne-
vét a line up desk-nél korábban hivatalosan
leadta. Az utolsó pillanatokban kellett cse-
relni. A verseny további fordulókban produ-
kált teljesítmény mutatta: Szalay viselkedé-
se nem okozott végzetes bajokat. De a leg-
kevesebb, amit e tárgyban megjegyezhe-
tünk: ennek nem lett volna szabad megtör-
ténni!

Ami a nőket illeti, a csapat egy két ki-
emelkedő eredménye (győzelem Anglia és
Ausztria ellen) jelzi: előkelőbb helyen is vé-
gezhetek volna. De a hullámzó teljesít-
mény, a rengeteg hiba miatt a Velence Ku-
pán való részvételre jogosító helyezés eléré-
se egyelőre csupán álom.

Es most lássuk, mi minden történt Tene-
riffe szigetén. Tudósításunkban ezúttal is,
mint annyiszor, a napi bulletin lesz vezérfo-
nalunk, amelyet a Mark Horton irányította
csapat adott ki nap nap után gondos mun-

kával. (A magyar csapatok szerepléséről ez-
úttal csupán néhány, a bulletinben is emlí-
tett magyar vonatkozású érdekességet, ese-
ményt ismertetünk.) Tehát:

45. Generali EB, Tenerife . 2001 június 16-30.

Kezdetnek nagyszlem

A viking rangadón a dán Péter Schaltz volt
a felvevő Izland ellen.

7. leosztás, osztó: D/ált.bell

♠A105

♥1032

♦AB107

♣AK6

♠K9873

♥D6

♦92

♣B1052

	É	
NY		K
	D	

♠D62

♥KB98754

♦6

♣84

♠B4

♥A

♦KD8543

♣D973

A licit:

Ny	É	K	D
Baldursson	D. Schaltz	Sigurhjartarson	P. Schaltz
			1♦
1♠	2♠*	3♠	kontra*
passz	4♠*	passz	4szan*
passz	5♦*	passz	5szan*
passz	6♣	passz	7♣!
passz	7♦*	körpassz	

A két pikk licit erős káró támogatást mu-
tatott legalább géminvit erejű kézzel, a négy
pikk kulcslicit, a négy szan római kulcs-
lapkérdés volt. Az öt káró három ász ígért,
amire Délnek megjött a kedve a héthez. Az
öt szannal a királyok felől érdeklődött, ami-
re Észak beígerte a treff királyt. Most jött a
megvilágosodás Délen: ha Északnak eset-
leg négy treffeje van, jobb lesz treffit játszani!
Észak azonban bölcsen korrigált, a hét
káróban legalább adu vesztő nincs.

Nyugat aduval indult. A felvevő – mit
sem sejtetve az ellenfelekkel saját nehéz
helyzetéről – aduzott, kipróbálta, húz-e a
treff, majd lelopta rossz treffjét és a csodá-
ban reménykedve lehívta valamennyi adu-

ját. A csoda bekövetkezett: az izlandi játékosok mind Keleten mind Nyugaton „el-dobták magukat”. Egy-egy szingli pikk figurát, valamint két-két kört szorongattak a három lapos végállásban, amikor a felvevő kezében a magányos kőrász, valamint a pikk bubi-négyes maradt, míg az asztalon a szingli pikkász mellett a kőrhármastartás várta sorsát. A kétoldali izlandi szundi 15 meccspontot hozott a dánoknak.

A történet valójában nem túl érdekes, (csupán Csepeli Miklós láthatja igazolva immár talán közismert tételét, miszerint írni lehet rossz licittel, jó licittel, rossz játékkal, jó játékkal.) A csattanó azonban az, hogy ebben a leosztásban Norvégia ellen Gál Péter ugyancsak hetet mondott kőrban. Ellene kis pikkkel indultak, a felvevő – hosszas tünődés után – kicsit kért azász mellől azasztalról. Kelet alaposan mérlegelte a helyzetet, úgy döntött: ha már partnere nem találta el a jó indulást, nem adja meg a felvevőnek az esélyt a pikk bubi impasszolására visszafele és nem tette be a dämát.

Így a magyar felvevő is ütött tizenháromat.

Egyetlen szűr

Közben természetesen folyt a női párosok küzdelme. A második selejtező fordulóban a francia Pascaline Delacour parádés felvevőjátékkal, s némi ellenvonali támogatással szerzett sok-sok pontot.

12. leosztás, osztó: Ny/É-D bellben

♠A											
♥872											
♦AB1096											
♣K1087											
♠B9876		♠532									
♥1065		♥AK94									
♦K3		♦4									
♣A65		♣B9432									
	<table border="1"> <tr><td>É</td><td></td><td></td></tr> <tr><td>NY</td><td></td><td>K</td></tr> <tr><td></td><td>D</td><td></td></tr> </table>	É			NY		K		D		
É											
NY		K									
	D										
	♠KD104										
	♥DB3										
	♦D8752										
	♣D										

A francia hölgy ellenvonali licit nélkül Délen lett a felvevő három szanban. A pikk indulást ütötte azász. A kőr impasszhoz előbb kézbe kell kerülni, remélhetőleg az ellenfelek segítséget adnak ehhez! A felvevő meghívta a treff hetest. Gondolta: ha jobbra van azász, ezt még kihagyják, ha balra van, nehezebb lesz felfedni a kőr fogás gyengeségét. S lön: Nyugat ütött és treffit hívott vissza. Azasztal tizesét fedte a bubi, Kelet – egyáltalán nem meglepő módon – pikkot hívott vissza. Dél ütött, megadta a jó kőr impasszt, majd az átmenetekre gondosan ügyelve lehívta a pikk királyt, valamint az összes kőrot, azasztalon végezvén. Kelet végzetesen beszorult. A három lapos végállásban megkapta az ütést kőrrel és kénytelen-kelletlen behívott azasztali treff villába. A szűr nagyon jól fizetett a párosversenyen.

Ismét Helgemo

Bevallom, nekem kedvenceim egyike a norvég Geir Helgemo, aki már oly sok kellemes percet szerzett az olvasóknak és nem kevesebb kellemetlen pillanatot az ellenfeleknek. A 3. fordulóban osztották az alábbi lapot:

18. leosztás, osztó: K/ált.mans

	♠K652										
	♥3										
	♦DB932										
	♣AD4										
♠D98		♠A10743									
♥KD76		♥A1095									
♦AK84		♦7									
♣B6		♣1032									
	<table border="1"> <tr><td>É</td><td></td><td></td></tr> <tr><td>NY</td><td></td><td>K</td></tr> <tr><td></td><td>D</td><td></td></tr> </table>	É			NY		K		D		
É											
NY		K									
	D										
	♠B										
	♥B842										
	♦1065										
	♣K9875										

Nyugaton Helgemo a finnek ellen négy kőr felvételre vállalkozott. Általában ez volt a standard felvétel, bár akadtak négy pikkkel próbálkozók is. (Előjáróban annyit: volt, aki a két kőrt is megbukta.) A kőr dáma támadást vitte azász, következett a kőr király. A szemfüles Dél ilyenkor szokta megtévesz-

tésül a kőr nyolcast adni az ütéshez, hátha a másik top figurát is kézből hívja a felvevő. De ennél az asztalnál nem ez történt. A kis kőr hívásra kiderült a rossz adu elosztás. De nem tesz semmit! Helgemo kiaduzott, miután elcsípte a bubit, és kezéből kihívta a pikk dámát. Csomagoltak. A 11 ütés mellé – mint utóbb kiderült – 11 meccspont is járt Norvégiának, mert a másik asztalon elbukták a gémet.

A VuGraph-ban, azaz a rámában a község előtt a svéd Johan Sylvan már a harmadik ütésben (egy menet kőr után) meghívta a pikk dámát. Az EB győztes Duboin ugyancsak jól kezelte az adut, de később kis pikkot hívott a bubihoz-dámához-királyhoz. S minthogy a pikk illetően kezelése mellett persze nem aduzhatott eleget, a pikk királylyal ütő svéd meglopatta partnerét.

Mármost tessék eldönteni, melyik játékmód kínált nagyobb esélyt a teljesítésre!

Apró, de drága hiba

A norvég-francia mérkőzésről szóló tudósítást böngészve bukkantam rá a holland felvevő Louk Verhees nevére.

9. leosztás, osztó: É/É-D bellben

♠KD954

♥D

♦K93

♣ADB2

♠762

♥B1074

♦D1075

♣104



♠A

♥AK86

♦A842

♣8653

♠B1083

♥9532

♦B6

♣K97

A licit:

Ny	É	K	D
Soulet	Helness	Abecassis	Helgemo
	1♠	kontra	3♠
passz	4♠	körpassz	

A három pikk természetesen gyengéséget jelzett, de Helness úgy gondolta, van ő olyan legény, hogy az adott lapokkal is teljesítsen és igazza volt. Kelet lehívott két menet

kört, majd a pikk dámát vitte az ász és Kelet ismét kört hívott. A felvevő aduval ment az asztalra, fellopta az utolsó kört, majd treffel vissza, kiaduzott és lehívta treffjeit. Szép játék volt. De mi történik akkor, ha Kelet a pikk ász ütés után inkább treffet hív. A hollandus felvevő asztalánál ez történt. Most már kevés az átmenet a körök fellopásához, mást kell kieszelni! Louk Verhees kiaduzott, majd lehívta treffjeit. A négy(öt)lapos végállásban ez lett a helyzet:

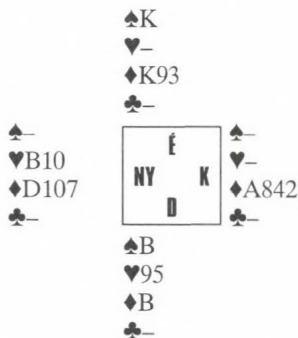

Nyugatnak meg dobnia kell az utolsó menet treffre. Ha kárót dob, a felvevő meghívja a káró királyt. Kelet üt, kárót hív, az asztal lop, esik a dáma és magas a kézi kilences. Ha kört dob – amint az asztalnál történt –, Észak kis kárót hív. Most Nyugat üt. Ha kört hív, magas lesz az asztali kilences, ha kárót, a felvevő azt fedí, amit hív, lopimpasszal megfogja az ászt és magas lesz a kézi utolsó káró. Persze, ha Kelet a negyedik káró helyett megtart egy kört, amikor a fekete színekre dobnia kellett, akkor ez a helyzet nem áll elő. Apró, de drága hiba. Ez azonban mit sem csökkenti a felvevő érdemeit. Sajnos az ellenfél Magyarország csapata volt.

A felvevő kényszerképzetei

Van úgy, hogy a játékosok élénk képzelőereje elhatalmasodik a helyzeten, és háttérbe szorul a józan ész. A Horvátország-Izrael mérkőzésen, az 5. fordulóban történtek mindenesetre emlékeztetések lesznek a horvát felvevő, Tesla számára:

13. leosztás, osztó: D/ált.bell

	♠KD
	♥AKDB9
	♦AKD
	♣432
É	♠A8642
	♥5
	♦753
	♣AD97

Íme a licit:

Ny	É	K	D
D.Yadlin	Borevkovic	I.Yadlin	Tesla
passz	2♥	passz	3♣
passz	3♦	passz	3♠
passz	4szan	passz	5♥
passz	5szan	passz	6♣
kontra	7♠	körpassz	

Dél egy pikkkel megnyitotta a licitet, s ezután Északot természetesen nem lehetett leállítani: Dél hét pikkben lett felvevő. Nyugat a licit alapos elemzése után a pikk tízesel indult. Ütött az asztal, következett a második nagy pikk és Nyugat a kilencset tette. Ebben a pillanatban Dél lelki szemei előtt felrélett a Kelet kezében (eredetileg) lapuló ♠B753, s elhatározta: ő ezt a sorsverte pikk elosztást kiváló felvevőjátékkal a maga javára fordítja. Lehívta a treff ász, majd nekilátott a köröknek, remélvén, hogy eldobhat három rossz treffet és előállíthatja a grand coup helyzetet. Ám milyen a sors, Nyugat a negyedik menet kört ellopta a pikk bubival. Ez volt a teljes kiosztás:

	♠KD	
	♥AKDB9	
	♦AKD	
	♣432	
♠B109		♠753
♥1072		♥8643
♦862		♦B1094
♣K1065		♣B8
	É	
	NY	K
		D
	♠A8642	
	♥5	
	♦753	
	♣AD97	

A játék szépsége

Van úgy, hogy a bridzsban a végeredmény szempontjából érdektelen leosztások is különös örömet szereznek mind a játékosoknak, mind a nézőknek. Radoslav Kielbasinski jegyezte fel az utókornak az alábbi játszót, amelyet a 6. fordulóban játszottak:

6. leosztás, osztó: K/K-Ny bellben

	♠K83	
	♥105	
	♦43	
	♣KD9763	
♠AD4		♠9762
♥KB6		♥D93
♦10852		♦KB7
♣AB10		♣852
	É	
	NY	K
		D
	♠B105	
	♥A8742	
	♦AD96	
	♣4	

A lengyel-norvég mérkőzésen így haladt a licit:

Ny	É	K	D
Brogeland	Lesniewski	Aa	Martens
1szan	2♣	passz	1♥
		körpassz	

Kelet a pikk hatost tette az asztalra, a bubit fedte a dáma, ütött a király. A felvevő most kárót hívott a dámához, és treffel folytatta, ütött a király. A kis treff hívást Nyugat vitte a bubival, s kárót játszott vissza. A felvevő ütött az ásszal, fellopott egy kárót és kihívta a harmadik menet treffet. Nyugat ütött és meghívta magas káróját, amit Lesniewski ellopott.

Ez most a helyzet:

	♠83	
	♥105	
	♦-	
	♣K	
♠A4		♠97
♥KB6		♥D93
♦-		♦-
♣-		♣-
	É	
	NY	K
		D
	♠105	
	♥A87	
	♦-	
	♣-	

Következett a treff király. Kelet nem dobhat pikket, mert kis pikkre magas lenne a kézi nyolcas. Tehát kis kört dobott. Az asztal ugyancsak kis körtől vált meg, s következett Nyugat. Kis pikket nem dobhat ugyebár, mert kis pikkre magas lesz a tízes. Tehát kört dobott. A felvevő most kör ász-kis kört játszott, s nem maradt más dolga, mint eltalálni a pikk fekvését attól függően, hogy Kelet vagy Nyugat üti a kört. Az indulásra emlékezve ez nem volt nehéz feladat.

A szerző még hozzátette: ha a felvevő az első pikkbe kicsit tesz az asztról, vagy ha Nyugat az utolsó káró lehívása előtt kijátssza a treff ászt, most senki nem ejtene szót erről a játszmaról. Ám a leosztás mutatja: a bridzs végeérhetetlen történet.

Mintegy ennek igazságát támasztja alá, hogy ugyanezen bulletinben szerepel ugyanez a parti meg egyszer, teljesen külön írásban.

A belga-román mérkőzésen Kelet játszott két pikket Dél treff indulására. A felvevő gondolta, minek rohanni, az első treffet kiengedte. Észak a királlyal ütött! A kör tízes jött vissza, s a felvevő ütésben maradt dámájával. Most megadta a sikertelen pikk impasszt a dámával, s következett a katasztrófa: treff lopás, kör ász-kör nyolcas, amit Észak persze ellopott. Az újabb treffel jobb lesz várni – gondolta Észak – és igaza volt, a káró hívással többre mentek. Ász-dáma- káró vissza, Észak lopott harmadik adujával, s most hívta meg a treffet. A négy bukásért betakarított 400 jól festett a román szkórlapon.

A vérfürdő

Kinek derű, kinek bú, a nézőnek mindenestre feledhetetlen móka a bridzs. Az 5. fordulóban osztották az alábbi lapokat:

17. leosztás, osztó: É/ált. mans

♠2	♠9
♥D1065432	♥KB8
♦52	♦A764
♣A97	♣KDB104
♠854	É
♥A97	NY
♦KD983	K
♣63	D
♠AKDB10763	
♥-	
♦B10	
♣852	

A svéd osztrák mérkőzésen imígyen licitáltak a párok:

Ny	É	K	D
Schifko	Andersson	Gloyer	Gullberg
passz	3♥	passz	3♠
Nystrom	Simon	Bertheau	Terraneo
passz	3szan	körpassz	3♣
	3♥	3szan	kontra

Kelet természetes treff indulására a svéd felvevő gyorsan ütött kilencet. A másik asztalon Kelet lett a felvevő, de itt is Észak-Dél takarította be a neki járó kilenc ütést a kontrával.

A kelta csata

A 7. fordulóban lejátszott ír-skót meccsen esett meg az alábbi eset, amit a bulletin Walker kétszersültje címen tett közkinccsé.

2. leosztás, osztó: K/É-D bellben

♠K862	♠74
♥ADB94	♥753
♦K4	♦A7
♣B7	♣D108432
♠AB95	É
♥2	NY
♦B10863	K
♣A95	D
♠D103	
♥K1086	
♦D952	
♣K6	

A licit a két teremben:

Ny	É	K	D
O'Brien	Walker	McDanagh	Murdoch
		passz	passz
1♦	1♥	2♣	2♦
passz	4♥	körpassz	
Whitaker	Hanlon	Steel	McGann
		passz	1♣
1♠	kontra	passz	1szan
passz	2♥	passz	3♥
passz	4♥	körpassz	

Ennyi erő és elosztási érték rendszerint elegendő a gém teljesítéséhez, nincs tehát semmi meglepő abban, hogy mindkét asztalon gémet mondtak. Csakhogy Hanlon ellen a pikk hetes volt az indítókijátszás. A szín legjobb kezelése: dáma az asztról, később pedig remélni a legjobbakat. De Hanlon kicsit tett, Nyugat a kilencset adta. Ütött a király. Kelet később a káró királyt ütötte az ásszal, újabb pikket hívott, amire a felvevő becsülettel megbukta a partit.

Walker viszont Nyugat licitje után a káró ásszal támadott, megadván a felvevően az esélyt a teljesítésre. Aztán látván a veszélyt, hogy a felvevő eldob egy rossz treffet a káró dámára, kis treffel folytatta a csatát. Walker kicsit kért az asztról és nyert. De a felvétel meg mindig nem teljesült, hiszen látszólag kiállt két pikk. Walker megtalálta a megoldást. A káró visszahívás után treffel és aduval közlekedvén fellopta negyedik káróját, majd az asztról kihívta a pikk dámát!

Kis magyar virtus

A nyílt versenyen már túl voltak a 9. fordulón, mire a hölgyek megkezdték a csapatküzdelmeket. A második játéknapi után a magyar női együttes egyelőre messze a várakozások felett szerepelt, s mikor e sorokat ültöttem a gépbe, együttesünk 79 győzelmi ponttal az élen állt, öt ponttal megelőzve Olaszországot. (Eleddig a férfiak mezőnyében is kitűnően helyt állt a magyar csapat: 12 forduló után 200 ponttal a kilencedikek voltunk, vezetett Oroszország 224 ponttal. Röviddel utóbb azonban úgy határoztam, nem lévén okunk az izgalomra e tudósításhól kihagyom a verseny állását.)

Az alábbiakban a kitűnő kezdés egyik jellemző példáját mutatjuk be, ami miatt a hölgyek kapitánya megdorgálta a felvevőt, mondván: nem lett volna szabad a licitben adott szleminvitet pozitívan fogadnia.

8. leosztás, osztó: Ny/ált. mans

♠754		♠AB8
♥B765		♥9843
♦32		♦KD1096
♣10542		♣6
♠KD9		
♥A102		
♦AB54		
♣A97		
	É	
	NY	K
		D
♠10632		
♥KD		
♦87		
♣KDB83		

Az erős treffel induló Nyugatnak Mezei Kati szleminvitet adott káróban, amit Welker Jácint némi fölös optimizmussal elfogadott. Ha szlem, legyen szlem! Treff indulás után nem érezte magát valami fényesen, de nem adta fel, és a sors vele volt. Aduval közlekedvén lelopta treffeit, majd három menetben lehívta a pikkeket és kór ászkis kört játszott. Dél pedig megadta magát.

Káró indulás!

A honi élmezőnyben (no persze bizonyos ésszerű fenntartásokkal) tartja magát a babona: káróval nem indulj! (Ennek némileg ellentmond L.L. tanítása: „Ha nem tudsz mivel indulni, vágd ki a káró dámát!) A 9. fordulóban szerepelt kiosztásban a mezőny nagyobb része káró indulásra bukta meg a felvételt.

16. leosztás, osztó: Ny/K-Ny bellben

♠K107		♠B965
♥986		♥AD
♦D1092		♦865
♣B93		♣8742
♠AD		
♥B742		
♦AK3		
♣AD65		
	É	
	NY	K
		D
♠8432		
♥K1053		
♦B74		
♣K10		

Nyugaton a bolgár Mihov játszott 3 szant Izrael ellen. A káró kilences indulást (vagy ez a legnagyobb lap, vagy van felette még kettő nagyobb) kiengedte, a káró folytatást megütötte a királlyal és kört hívott a dámához-királyhoz. A káró visszahívást ütötte az ász. Most a felvevő átment az asztalra a kör ásszal, megadta a treff impaszt a király ellen, lehívta a treff ászt is és tisztán állt előtte a lapok elosztása. Lehívta a kör bubit, majd a treff kiadásával végjátékba hozta Északot, aki meg lehívta utolsó káróját, de aztán el kellett játszania a pikk király mellől. A felvevő ütött három treffet, és kettőt-kettőt a többi színben.

A teljesítésnek persze káró indulásra is van más esélye, Honti László például erre játszott rá. Eleve feladta a sikeres major impaszok esélyét és pikk ász-dámát játszott. Így szert tett a harmadik pikk ütésre, mert – amint látható – csik a tízes. Ugyanakkor a treffet kézből játszotta és eltalálta a dubló királyt. Ez is egy megoldás, viszont nem volt benne a bulletinben.

Végre a bulletinben!

A 9. fordulóban játszották az alábbi kiosztást is:

7. leosztás, osztó: D/ált. bell

<p>♠K64 ♥108743 ♦103 ♣1092</p>	<table border="1" style="border-collapse: collapse; width: 60px; height: 60px; margin: auto;"> <tr><td style="text-align: center;">É</td></tr> <tr><td style="text-align: center;">NY K</td></tr> <tr><td style="text-align: center;">D</td></tr> </table>	É	NY K	D	<p>♠A53 ♥AB95 ♦AKB ♣KD6</p>
É					
NY K					
D					
	<p>♠72 ♥K2 ♦D9752 ♣AB87</p>				

A Belgium-Oroszország mérkőzésen a nyílt teremben így haladt a licit:

Ny Petrunyin	É Van Middellem	K Gromov	D Engel
passz	passz	1♣	passz
1♦	passz	2szan	passz
3♦	passz	4♥	körpassz

A mezőny legjobb magyar játékosa (Gál Péter szerint), a belga színekben játszó Z. Engel a pikk hetessel indult. A felvevő ütött az asztalon, megadta a rossz káró impaszt, a pikk folytatást vitte az ász, s a felvevő most lehívta a kör ászt. Ezután a káróra eldobta a rossz pikket, lelopta pikkjét és kiadta az ütést körrel Délnek. Engel a treff nyolcast hívta, a felvevő szundikált, kicsit tett az asztalról, ütött dámája, s egyszer megbukta a felvételt. A másik asztalon csaknem azonos licitmenet után Dél káróval indult, ami lényegesen megkönnyítette a belga felvevő életét.

Akadtt azonban jobb ellenjáték, amely Szilágyi László és Szalay György nevéhez fűződött. A liechtensteini felvevő négy körje ellen Szalay ugyancsak a pikk hetessel indult, amit ütött az asztal. Szilágyi a pikk dámát adta az ütéshez, ami a pikk helyzetének tisztázása révén a felvevő figurális erejének elhelyezésében is segített Délnek. (Nyugat a licit szerint 21-22 pontot ígért.) Következett a rossz káró impasz és az újabb pikk hívás. Kelet ütött és kijátszotta a kör ászt. Dél a figurák helyzetet illetően a treff király-dáma és a kör dáma hullétében bizonytalan. Ha Keletnek nincs kör dámája, nála van a két treff figura, ha van, csak egy treff figurát szorongat. De! Ha a felvevő kezében volna a kör dáma, aligha így kezeli a kör színt. Ha pedig mindhárom figura nála volna, akkor 23 pontja volna, ráadásul Dél nem is tudna jót hívni a kör király ütés után. Szalay tehát bedobta a kör ászba a kör királyt! A játékum nem maradt el: a felvevő egyet bukott, s a bulletin megemlékezett a szép ellenjátékról.

Volt jó is

A női verseny ötödik fordulója előtt Magyarország csapata – mint említettük – az élen állt, talán ez vezette a bulletin szerkesztőjét, midőn a lap tudósítóját a magyarhorvát női mérkőzés mellé ültette. Az elején nem is volt baj. Mindkét asztalnál bemondtak egy terített hat kört, s a harmadik leosztásban előnyt szereztünk egy három szan teljesítésével.

3. leosztás, osztó: D/K-Ny bellben

<p>♠K6 ♥954 ♦AD843 ♣KD10</p>	<table border="1" style="border-collapse: collapse; width: 60px; height: 60px; margin: auto;"> <tr><td style="text-align: center;">É</td><td style="text-align: center;">K</td></tr> <tr><td style="text-align: center;">NY</td><td style="text-align: center;">D</td></tr> </table>	É	K	NY	D	<p>♠DB52 ♥AK83 ♦1097 ♣53</p>	<p>♠A4 ♥D107 ♦KB62 ♣A964</p>
É	K						
NY	D						

A licit:

Ny Mezei	É Sver	K Welker	D Pilipovic
passz	passz	kontra	passz
3szan	körpassz		1♦
Mueller	Tichy	Jurisc	Nyárádi
passz	2♠	körpassz	1szan

A két pikk kétszer megbukott 100-ért. A másik asztalon a három szanban Mezei Kati pikk tízes indulást kapott, ütött a király. A kör ásszal átment az asztalra és meghívta a káró tízest. Dél a bubival fedett, az ütést a dáma vitte. Most pikk a kézből a dámához, ászhoz. Dél most kis treffel tesztelte a fellevőt. Mezei a királyt adta. Újabb körrel asztalra ment és a káró kilencest játszotta ki. Dél ismét fedett, ütött az ász. A fellevő most asztalra mehet az utolsó káróval, le hívhatja a pikk dámát és treff hívással próbálkozhat. Sikerrel járt volna, de nem tudja, kinél van a treff ász-bubi. Ha az ász rossz helyen van, Észak le hívhatja maradék pikkjeit, míg ha a pikk dáma marad az asztalon, talán kisebb a veszély. (Az is lehet persze, hogy az elemzés kissé körmönfont, s a fellevő egyszerűen elnézte káró elosztását.)

Nyugat tehát káró nyolcast és kis kárót játszott. Dél ütött, le hívta a kör dámát és újabb kis treffel hozta a fellevőt kellemetlen helyzetbe. Kati azonban jól döntött: ütött a dámával és lejátszotta kilencedik ütését, az utolsó kárót. 11 pont Magyarországnak.

Akad azonban jobb, ami a tudósítónak is tetszett. Íme:

10. leosztás, osztó: K/ált. bell

<p>♠A1054 ♥D974 ♦54 ♣AK4</p>	<table border="1" style="border-collapse: collapse; width: 60px; height: 60px; margin: auto;"> <tr><td style="text-align: center;">É</td><td style="text-align: center;">K</td></tr> <tr><td style="text-align: center;">NY</td><td style="text-align: center;">D</td></tr> </table>	É	K	NY	D	<p>♠KDB876 ♥10 ♦AK9 ♣DB2</p>	<p>♠93 ♥863 ♦87632 ♣1093</p>
É	K						
NY	D						

A magyar Észak-Dél a szerény két pikk-et játszotta és teljesítette egy szűrrel, a horvát vonal viszont az ambiciózusabb és ha nem is minden bonyodalom nélkül, de teljesíthető három szanban landolt.

A licit itt a következőképpen haladt:

Ny Mezei	É Sver	K Welker	D Pilipovic
passz	1♠	passz	1♥
passz	2♦	passz	2♣
passz	3♠	passz	3szan

Mezei Kati kis pikkkel támadott, amit elvitt az asztal. Magas pikk következett, mivel a fellevő ütésben marad, s folytatta a pikket. Nyugat most ütött, s látta, nem sok remény van a buktatásra. Igen ám, de a fellevő ezt nem tudja! Kati kis treffet hívott! Ütött az asztal és a fellevő most bajban van! Ha Nyugatnak (esetleg Keletnek) négy treffe van a magas treffekkel, már nem adhatja ki a pikket még egyszer. Hosszas tünődés után megadta a kör impasszt, bukkott egyet. Hat meccspont Magyarországnak, holott a horvátok nyerhettek volna tízet.

Végezetül a bulletin beszámol a fegyelmetlenség büntetéséről, amelyen veszítettünk öt pontot, de amely akár jókora megtakarítást is hozhatott.

18. leosztás, osztó: K/É-D bellben

♠AK8	♠1092
♥B43	♥10865
♦DB	♦5
♣ADB107	♣K9863

♠D75	♠1092
♥D	♥10865
♦AK10976432	♦5
♣—	♣K9863

♠B643	♠1092
♥AK972	♥10865
♦8	♦5
♣542	♣K9863

É	K
NY	D

A licitben Mezei Kati ragadta magához a kezdeményezést:

Ny	É	K	D
Mezei	Sver	Welker	Pilipovic
5♦	kontra	passz	passz
6♦	kontra	passz	5♥
Mueller	Tichy	Jurisic	Nyarádi
1♦	kontra	passz	passz
5♦	kontra	passz	2♦
		passz	körpassz

A nyílt teremben az egy káró indulás után a becsületes öt káró bukott kettőt, a másik teremben azonban Mezei Kati úgy döntött: ez az öt kör teljesül, ezért fegyelmetlenül hatot licitált, s megkapta, ami neki járt, a három bukást. Kérdéses azonban, mi történt volna az öt körrel? A normális ellenjáték két magas káró lejátszásával kezdődik, Kelet már a másodikra bajban van, hogy mit dobjon. Az éber felvevőnek akár a pikk, akár a treff dobás ütést ad, más kérdés, hogy valóban elég éber lett volna-e a felvevő, ha egyáltalán módja lett volna megkísérelni az öt kör teljesítését. Mindenesetre Kelet akkor buktathat, ha a második káróba belop! Ez esetben elmarad a beszorítás, hiszen mindig az asztal után dobhat. Ám a történelmietlen kérdés – jelesül, hogy mi lett volna, ha ...? – ezúttal is válasz nélkül marad. Maradjunk a magunk részéről annyiban, hogy a játszmán sok-sok pontot spóroltunk, bárha ez nem menti Mezei Kati licitjét.

Bátorság?

Csak születni volt nehéz – tartja a honi bridzs köznyelv, midőn az ellenfél valami kapitális mázlivall licitál és kiváló felvételen landol. Ima a svéd Jessica Larsson hőstette a 8. fordulóból:

13. leosztás, osztó: É/ált. bell

♠D53	♠82
♥B1063	♥75
♦D103	♦72
♣743	♣AKD10962

♠KB1064	♠82
♥KD	♥75
♦AK6	♦72
♣B85	♣AKD10962

♠A97	♠82
♥A9842	♥75
♦B9854	♦72
♣—	♣AKD10962

É	K
NY	D

Ny	É	K	D
	passz	3♣	Larsson
passz	4♥	passz	4♣!
kontra	körpassz		passz

A négy treff licit kétszínű lapot, jobbára majorokat ígér, s amilyen szerencséje volt a leányzónak, passzos partnerénél, ha jó lapot nem is, de talált egy négyes majort. Treff ász támadásra az ellenjáték nagyon nehéz. A felvevő lop, adu ász után újabb aduval kiadja az ütést Nyugatnak. A bukattatáshoz most kellene pikk figurát hívni, de Nyugat nem találta meg a jó ellenjátékot.

Mentség nincs, példa van!

Szerfölött könnyű hibázni a bridzsben még egyszerű helyzetekben is. Hölgyeink körében némi – indokolt – önmarcangolásra adott okot az alábbi játszma a 10. fordulóból:

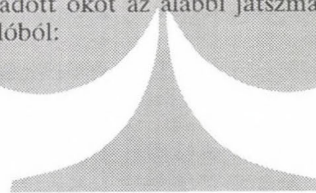

6. leosztás, osztó: É/K-Ny bell

♠43												
♥982												
♦AKD8												
♣B854												
♠D987		♠B10652										
♥B764		♥KD10										
♦1043		♦B2										
♣AD		♣1076										
	<table border="1" style="text-align: center; width: 60px; height: 60px;"> <tr><td>É</td><td></td><td>K</td></tr> <tr><td>NY</td><td></td><td></td></tr> <tr><td></td><td>D</td><td></td></tr> </table>	É		K	NY				D			
É		K										
NY												
	D											
	♠AK											
	♥A53											
	♦9765											
	♣K932											

Dél nem különösebben szemléletes licit után játszik 3 szanzadut. Indulás: pikk hetes (vagy nyolcas). Kelet a tízest teszi, üt a király. Káróval az asztalra, kis treff a kilenceshez, üt a dáma. Újabb pikk hívás jön. A magyar játékos a svédek ellen sajnos újabb kicsit hívott, amire Kelet a bubit adta. A blokkolás nyilván figyelmetlenség következménye. Mentség nincs rá, legfeljebb példa arra, hogy más is megteszi, ha rossz órában ül a bridzsasztalhoz. Ugyanezt az ellenjátékot adta elő az osztrák Weighkreit-Fischer ketős a német Auken-Arnim ellen.

Orosz rulett bulgár módra

Az orosz csapat egészen rendkívüli teljesítményt nyújtott ezen az EB-n. Szerdán – miután kiütötték a magyar együttest – már nagyon sokan a végső győzelmet is szinte odaadták volna az oroszoknak. A 20. fordulóban azonban az ugyancsak nagy érényeket csillogtató bolgár csapat játszott az oroszokkal. A végig teljesen nyílt ping-pong-mecsen az utolsó leosztás döntött:

20. leosztás, osztó: Ny/ált. bell

		♠K87654										
		♥D9										
		♦K1087										
		♣10										
♠A		♠32										
♥876532		♥A104										
♦9642		♦5										
♣73		♣KB98654										
	<table border="1" style="text-align: center; width: 60px; height: 60px;"> <tr><td>É</td><td></td><td>K</td></tr> <tr><td>NY</td><td></td><td></td></tr> <tr><td></td><td>D</td><td></td></tr> </table>	É		K	NY				D			
É		K										
NY												
	D											
	♠DB109											
	♥KB											
	♦ADB3											
	♣AD2											

A licit a zárt teremben:

Ny	É	K	D
Karaivanov	Gromov	Trendafilov	Petrunyin
passz	2♦	3♣	kontra

A nyílt teremben:

Holomejev	Stamatov	Zlotov	Karaivanov
passz	2♦	3♣	4♥
passz	4♠	passz	4szan

(A bolgár csapatban két Karaivanov játszik.)

A két káró nyilván gyenge kettes major, a három treff bolgár&orosz kamikáze akció a passzos partnerrel, nagyobb baj nem lehet belőle még bellben sem. Ezután azonban a két terem útjai elváltak: az orosz Dél úgy vélte, itt az idő nagyobb büntetési tétel kiosztására, míg a bolgár Dél a bellista gyenge kettestől akár még szemnyi lapot is remélve gémpre ugrott. (Észak valószínűleg félreértette a 4 szan licitet és azt hitte, Délnek csak körje van. Mindenestre passzolt.)

Mármost Petrunyin a büntetés végrehajtásához a kör király támadást választotta, vélvén, hogy Észak kezében a kör a hosszú major szín. Kelet ütött az ásszal és gondokba merült. Kör visszahívásra következik két menet adu, majd kis pikk, s a felvétel bukik. Káró hívásra ugyancsak Észak üt és ugyanezen módon buktat. De nem volt mit tenni, a kör hívás kínált több esélyt – annál is inkább, mert a király indulás után a dáma inkább Délnél sejtethető. A kör hívást Észak ütötte – és kis kárót hívott. Ettől kezdve Nyugatnak volt kilenc ütése.

A másik asztalnál a félreértés után váltalt négy szan ellen Nyugat treffel támadott! Ez az egyetlen parti 16 pontot és 16-14 (63-56) arányú győzelmet hozott Bulgáriának. (A mezőny legtöbb együttese a normális 4 pikkot játszotta.)

Mi lett volna, ha...

A cseh-magyar női mérkőzésen a 14. fordulóban osztották az alábbi lapokat:
18. leosztás, osztó: K/É-D bellben

♠AD1052
♥96
♦B
♣AK964

♠B
♥AK75
♦AK109
♣D1082

É		
NY		K
	D	

♠K873
♥B10432
♦D4
♣75

♠964
♥D8
♦876532
♣B3

Ny	É	K	D
Topolyi		Welker	
1♣	1szan	passz	passz
passz	2♠	passz	2♣
kontra	körpassz	passz	passz

Az egy treff licit erős, az egy szan kétszínű közbeszólás, a két treff felkérdezés, a két pikk a két fekete legalább öt-ötben. Hogy Kelet jól tette-e, hogy elpasszolta a kontrát, ki tudja? A négy kör Kelet-Nyugaton – mint látható – kis pikk indulás után bukik, mert Észak lehívja a fekete színű top lapokat, majd a harmadik menet trefel ütteti Dél kőr dámáját. A két pikk viszont!?

Káró dáma indulásra a felvétel sorsa Nyugattól függ. Ha kiengedi az első kárót, a káró folytatást Észak lopja, három menet treffet hív. Így tud ütni a kezében négy pikket, a két magas treffet, és az asztalon lophat két treffet. Ez így esett ász asztal mellett. De mi történik, ha Nyugat éberebb és átüti az első kárót, ami utólag nem oly nehéz feladat. (Ha Kelet az éberebb, a második ütésben kórt hív.) Legott pikket hív, amit az ászszal kell vinni, treffet hív kétszer, majd egyet lop. De most kézbe kellene menni az újabb treff hívás kedvéért. Káróval nem lehet, mert Kelet a harmadik menet treffre eldobta utolsó káróját. Tegyük fel, Dél kárót hív és kezéből eldob egy kórt. Nyugat lehívja a kőr ászt és újabb kárót hív. Ez most a helyzet:

♠D1052
♥–
♦–
♣96

♠–
♥K75
♦10
♣D

É		
NY		K
	D	

♠K87
♥B104
♦–
♣–

♠9
♥D
♦8765
♣–

Ha Észak magasan lop, Kelet kórt tesz. Most ugyan lelopható a negyedik menet treff, de Keletnek lesz három pikk ütése. Ha a felvevő kicsivel lop, Kelet felülloppja, lehívja a pikk királyt és Északon marad még két treff, az egyik kiadó.

A csel

A bridzs olyan játék, amelyben a reménytelen helyzetben sem szabad feladni a reményt. Ott ül az asztalnál a másik pár is, és minden megtörténhet.

A 24. fordulóban a 11. tokban ezek a kártyák jutottak a játékosoknak:

11. leosztás, osztó: D/ált. mans.

♠K103
♥KB976
♦754
♣73

♠D97
♥AD10854
♦109
♣42

É		
NY		K
	D	

♠–
♥3
♦ADB832
♣AKD965

♠AB86542
♥2
♦K6
♣B108

A licit:

Ny	É	K	D
			3♠
passz	passz	4szan	passz
5♣	passz	6♣	

Dél megpróbálta kizárni az ellenfelet, de az nem hagyta magát. A legtöbb asztalnál hasonlóképpen folyt a licit, s alig egy-két pár nem mondott hatot treffben. Észak ter-

mészetenes pikkel támadott, amit a felvevő lopott, s kijátszotta a treff ászt. Az éber Dél tüstént a treff bubit adta az ütésbe. A felvevő tehát – már amelyik – kézbe ment a kör ásszal és megadta a rossz káró impasszt. Sebaj! A pikk visszahívást lopta, káróval ismét kézbe ment, s megadta a treff impasszt Észak vélelmezett tízese ellen. A bukás mindig kellemetlen, de az ilyen bukás egyenesen kínos!

Elsietett elemzések

A bulletin szerkesztői közreadták az alábbi viccet:

– „Mi a különbség egy elmebeteg, galád sorozatgyilkos és a partnered között?

– ????

– A gyilkossal képes vagy szót érteni.”

Íme, kis adalék a vicchez a 25. forduló-ból.

8. leosztás, osztó: Ny/ált. mans

♠65	♠K7
♥865	♥A932
♦K2	♦A84
♣AKDB87	♣10643

♠DB9832	É	♠K7
♥KDB4	NY	♥A932
♦1053	K	♦A84
♣–	D	♣10643

♠A104
♥107
♦DB976
♣952

A licit:

Ny	É	K	D
2♠	3♣	kontra	passz
3♥	passz	4♥	körpassz

Persze, nem valamennyi asztalnál licitáltak így, de elég sok helyen eljutottak a négy körig. Az világos, hogy káró, pikk vagy adu indulásra a felvevőnek nem sok baja van a teljesítéssel. Az első megjegyzést tehát az a félkegyelmű kapta, aki nem treffel indult – holott minden vak egér látja, hogy treff támadásra a felvétel teljesíthetetlen.

Szóval treff. Király, vagy ász, vagy ha Kelet volt a felvevő, kis treff. A felvevő lop, meghív egy nagy adut, majd kis pikkot hív a királyhoz. Dél üt, treffet hív. A felvevő lop, lehívja másik magas aduját, káróval átsétál az asztalra, kör ásszal elveszi az utolsó ütő adut és lejátssza pikkjeit.

Mindebből alighanem látható: a következő csokor keresetlen megjegyzést azok a boldogtalan Délen ülő játékosok takarították be, akik megütötték az első pikkot. Ha ugyanis „képes lennél legalább halványan a tényleges helyzetnek megfelelően értékelni a lapokat, talán arra a következtetésre jutsz (miként más, józan eszű és életű játékosok), hogy a gyenge induló felvevőnek közlekedési zavarai támadhatnak, ha a pikk ászt egy menetre visszatartod” – így dorgál a játékos-társ szelíd szóval.

De persze volt olyan Dél, aki ezt megtette. A felvétel itt becsülettel meg is bukkott. Ez alkalommal viszont a felvevő kapott partnerétől markáns szemrehányásokat, miszerint: ha csak alig valamivel jobban látna a pályán, mint valamely koros, rovott múltú vak lótolvaj, akkor észlelhette volna, hogy sem az első, sem a második treffet nem kell ellopni, elég, ha eldob rájuk egy-egy veszítő kárót, majd a harmadik menet treffet lopván kiadja a pikk ászt, és Dél nem tud jót hívni. Következésképp a felvétel mindig teljesíthető, legfeljebb az a diliflepnis partner (vagy a sorozatgyilkos) ezt nem képes átlatni.

Multon csuklója

Az orosz-francia mérkőzés a 29. fordulóban a várakozásnak megfelelően nagy csatát hozott, az oroszok nyertek 18-12-re. Volt itt is, ott is több tízpontos dobás, nekem mégis Frank Multon részjátékban felvevőként bemutatott csuklómozdulata tetszett leginkább.

3. leosztás, osztó: D/K-Ny bellben

mint keresztbe lopni a maradék lapokat. 1210 pont Dániának.

A zárt teremben pikk ász volt az indulás. A felvevő csaknem minden tudott Észak-Dél elosztásáról. Lopta tehát a kezdést, kör ásszal átmert az asztalra és körbeengedte a káró tízest! Persze, ha Dél fed!!! De nem tette. (Mellesleg Északon lehetett volna szingli kilences is.) Most kör impassz következett a dáma ellen, ütött a bubi. A felvevő lelopta vesztő káróját, pikk lopással kézbe ment, elvette Dél kör dámáját és terített. Újabb 1710 a dánoknak. *(Folytatás a következő számban.)*

45. BRIDZS EURÓPA BAJNOKSÁG

Arona, Tenerife

Végeredmény

NYÍLT VERSENY

1	OLASZORSZÁG	647.00
2	NORVÉGIA	638.00
3	LENGYELORSZÁG	624.00
4	OROSZORSZÁG	616.50
5	IZRAEL	594.50
6	Dánia	592.00
7	Franciaország	590.00
8	Bulgária	581.50
9	Hollandia	577.00
10	Görögország	575.00
11	Spanyolország	567.00
12	Törökország	564.00
13	Ausztria	558.00
14	Anglia	552.00
15	Skócia	550.00
16	Magyarország	548.00
17	Izland	546.00
18	Németország	540.00
19	Libanon	540.00
20	Belgium	539.50
21	Svédország	532.00
22	Wales	530.00
23	Portugália	523.00
24	Csehország	522.00
25	Ukrajna	485.00

26	Románia	470.00
27	Finnország	459.50
28	Svájc	448.00
29	Horvátország	437.00
30	Lettország	436.50
31	Irország	427.00
32	Szlovénia	404.00
33	San Marino	387.50
34	Luxembourg	383.00
35	Liechtenstein	331.00

N O K

1	ANGLIA	393.00
2	HOLLANDIA	378.00
3	NÉMETORSZÁG	362.00
4	AUSZTRIA	361.00
5	OLASZORSZÁG	359.00
6	Franciaország	355.00
7	Izrael	346.00
8	Spanyolország	337.50
9	Csehország	335.00
10	Norvégia	329.00
11	Svédország	321.00
12	Lengyelország	321.00
13	Oroszország	309.00
14	Finnország	302.00
15	Görögország	295.00
16	Magyarország	290.00
17	Horvátország	286.00
18	San Marino	257.00
19	Dánia	250.00
20	Wales	235.50
21	Skócia	204.00

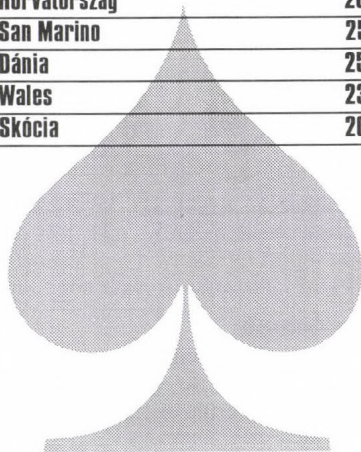

·MKB·

A pénz boldog itt



Elkő & Nyiri © 1999 Valbarq

Nemcsak a húszéveseké

Tied a világ. Hangos zene, utazás, barátok. Kit érdekel, hogy mi lesz harminc év múlva? Amikor halkabb a zene, kevesebb a szórakozás, mélyebbek a barátságok. Kit érdekel, lesz-e elég erőd és pénzed,

hogy biztonságban élhess? Akit érdekel annak már most megnyugtató megoldást kínál az MKB Nyugdíjpénztár.

Gondold meg és dönts úgy, hogy 60 évesen is tied legyen a világ!

MAGYAR KÜLKERESKEDELMI BANK RT.

1056 Budapest, V., Váci utca 38., Telefon: 269-0922, Fax: 269-0959

Magyar Kupa 2001.

Jövőre nem vállalom a tudósítást, mert ez rossz ómen. Évről-évre arról kell beszámolnom, hogy csapatom, a Taurus-Elastron, a döntőben vereséget szenved, és így ér véget a veretlenségi sorozat a kupában. Az idén a döntőben az IBE volt az ellenfél, így régi, de nem szelíd motorosok csaptak össze a Magyar Kupa birtoklásáért. A legjobb négy közé egyébként csak budapesti csapatok jutottak. Az elődöntőkben a Taurus +101 ponttal verte az Interface-t, az IBE +11 ponttal a bajnok Roystont. Utóbbi mérkőzés egyúttal visszavágó is volt, minthogy a selejtezőben az IBE vesztett, méghozzá nagy „gólaránnyal”.

A döntő sok hibával tarkított mérkőzés volt. Mintha fogatlan oroszlánok marcangolták volna egymást. (A „fogas” fiatal oroszlánok a Kemény-Trenka pár kivételével a vert mezőnyben végeztek. Az említett fiatal pár egyébként stabil tagja volt a győztes csapatnak.)

A döntőről csupán másfél (vagy inkább egy és egynegyed) leosztásban számolok be, az itt mutatottak jellemezték az egész mérkőzést.

É-D bell, Osztó: Dél

		♠10642		
		♥B109763		
		♦A2		
		♣A		
♠K7			♠D983	
♥K42			♥85	
♦D6			♦10983	
♣KB9765			♣D82	
			♠AB5	
			♥AD	
			♦KB754	
			♣1043	

A licit nyílt teremben:

D	Ny	É	K
1szan	passz	2♣	passz
2♦	passz	3♥	passz
3szan	körpassz		
Zárt terem:			
1szan	2♣	3♣(?)	4♣(!)
passz	passz	4♥	passz
4♠	körpassz		

A felvétel mindkét teremben hármat bukott a bellben. A nyílt teremben licitfelreértés történt: Észak a 3 kört természetesen szánta, Dél pedig négyes kört és ötös pikket vélelmezett. A másik asztalon Észak a 4 káró transzfer licit helyett felüllicitet adott, amit Dél félreértett és két ötös nemes színre gondolt. A zavarás megette hatását: Szappanos Géza Kelet helyén bátor 4 treff licittel nehéz helyzetet teremtet É-D számára. Észak egyébként azzal magyarázta licitjét, hogy ha Dél a kört választja, szlemre megy. Apró tanulság a partiban, hogy a természetes két treff közbeszólás is lehet eredményes a szanzadu indulás ellen.

Az elrontott parti mindkét asztalon rányomta a bélyegét a következő leosztásra. A nyílt teremben É-D elrontotta a kontrollválaszt, így kimaradtak a terített szlemből. Ennek a partinak is van persze tanulsága, amit a bennfentesek Csepeli N°3. (a sorzámban nem vagyok biztos) törvénynek hívnak, amely szerint kihagyott szlemen lehet írni, de elbukotton nehéz, ugyanis a miénk a másik asztalon nagy szlemet buktak...

Ennyit a döntőről. Lássunk valami jobbat, némi derűvel fűszerezve! Íme, két leosztás az elődöntőkről:

		♠652		
		♥B3		
		♦B83		
		♣DB1062		
♠B984			♠73	
♥10872			♥K654	
♦A75			♦D1064	
♣85			♣K74	
			♠AKD10	
			♥AD9	
			♦K92	
			♣A93	

Dél 2 szanzadu indulását Észak háromra emelte. A kör kettést a bubi, a király és az ász követte. A felvevő kis treffet hívott, a tízes után Kelet habozva kicsit tett. A felvevő ezek után a treff király helyzetét ismerve a következő treffet a kilencessel ütötte a ke-

zében, s lejátszotta a treff ászt. Most már csak annyi a teendő, hogy a magas pikkek lehívása után a pikk tizessel kiadjuk az ütést Nyugatnak, aki kénytelen megadni a kilencedik ütést. A felvevő azonban kalandosabb utat választott: a káró királyt hívta, amivel ütésben maradt...

A másik leosztás szintén erről az elődöntőről való:

	♠A3	
	♥-	
	♦D983	
	♣ADB6432	
♠KD987		♠B2
♥B10943		♥AD852
♦105		♦KB64
♣9		♣K5

É		
NY		K
	D	

♠10654
♥K76
♦A72
♣1087

Észak precíziós 2 treffel indul, Kelet 2 kört, Dél kontrát mond. Nyugat 4 körjét 5 treff és a kontra követi.

A kőr ászt a felvevő ellopja és adu ász adut hív. Kelet üt és némi töprengés után kört hív, ami lehetővé tenné a felvevőnek a bravúrt. Ugyanis intrainpasszal lehet a felvételt teljesíteni, ha az asztali kis káró hívásba a nyolcast tesszük, majd később a dámát hívjuk. Az asztal mellett persze nem ez történt, az intra impasszok általában a „volna” kategóriában szerepelnek. Paul Soloway partija a legutóbbi Bridzséletben ritka kivétel.

A további leosztások a Taurus – Pécs (Éliás) elődöntőről valók, ahol hemzsegték a nagy kaliberű leosztások. Íme az egyik:

	♠D1093	
	♥KD1065	
	♦4	
	♣954	
♠8765		♠K4
♥AB9842		♥73
♦52		♦DB10986
♣10		♣872

É		
NY		K
	D	

♠AB2
♥-
♦AK73
♣AKDB63

Két káróval indultam Kelet helyén, a kontrára Észak két kört mondott, a három treffet három pikk és három szan követte. A másik asztalon három káró volt a nyitó licit, a kontrát Észak 4 körje után Dél hat treffje követte és zárta. A kőr ász indulás után nem nehez a játék, de hogyan kell játszani a partit a káró ötös indítókijátszás után?

Jelen esetben nincs probléma, mert a pikk király másodlagos. Ha harmadlagos lenne, akkor is szinte 100 százalékos a felvétel. Egy kárót el kell lopni az asztalon és aduzás után kis pikkot kell hívni a tízes felé. Ha a pikk király nem üt, az asztali kőr királyra el kell dobni egy kárót. Nyugat üt és megadja a 12. ütést.

A vér meghűlt az ereimben az alábbi partiban:

	♠D10962	
	♥643	
	♦532	
	♣D4	
♠743		♠AKB5
♥B1097		♥A82
♦9876		♦AD4
♣93		♣652

É		
NY		K
	D	

♠8
♥KD5
♦KB10
♣AKB1087

Dél 1 treffel indult, majd az 1 pikk válaszra 2 szanzadut mondott, amit Észak lepasszolt. Már készítettem a kőr bubit az indítókijátszásra, amikor Kovács Misi Kelet helyén elővette a piros királyt a „double” felirattal. A kőr bubit kicseréltem a pikk hetesre és riadtan vártam az asztal területét, arra gondolva, hogy a partnerem üt majd öt-hat pikkot. Nem ez történt, de azért egyet bukott a felvétel. Misi ütött a bubival és treffet hívott, az asztal kört. Misi ütött az ásszal és két pikk hívással beszorította a felvevőt. Tanulság: aki élesen kontarázik, játszson jól! A másik asztalon a három szanzadut bukott egyet a kontrával.

Csepeli Miklós

Mitchell párosbajnokság

I./A

Az idei Mitchell párosbajnokságot soha nem látott magas százalékkal (57,6 %) és előnnyel (240 pont) nyerte a Gál-Winkler pár. Gratulálunk! (Persze lehet, hogy a már kibérelt fagvis-hűtő melletti asztalon mások is többet produkálnának.) Teljesítményük értékét tovább növeli, hogy egy szerencsétlen helyettesítés (47 %) is belefért.

A 2. helyen végzett Czímer-Szalka-Vikorió trió csak egyszer tudott az első hely közelségébe kerülni, azonban Winklerék hajrája nem adott esélyt. Monoriék sem véletlenül ismételték meg két évvel korábbi 3. helyüket. A 4. és 6. helyen végzett Harangozó-Szabó I. és Holyinka-Jakab párok egy-egy egészen kiugró napjuknak (69,5 %) köszönhetik előkelő helyezésüket. 10-15 éve értékelem az I./A o. bajnokságot, de ilyen magas százalékra nem emlékszem. Így aztán az idei bajnokságot nyugodtan nevezhetjük a rekordok bajnokságának.

A középmezőnyt nem illik értékelni, a kiesés megérdemel néhány szót. A Kepcs-Mírk párhoz csapódott Szappanos Géza csak a szerencsének és Beck-Csehó-Tichy trió számtalan hibájának köszönheti, hogy elkerülte a kiesést. (A pontatlan szórlapok és a fordított leülések miatt kapott büntetéseik majdnem végzetessé váltak.)

Gondolom a bajnokság előtt Földi-Zöld és a Bárczy-Kuttner-Széles trió még más eredményeket táplált. A többiek kiesése nem meglepetés, bár érthetetlen a Pál-Sztrapkovicz pár abszolút gyengélkedése a bajnokság második felében.

Hogy ezen cikkem se maradjon jobbító szándékú morgolódás nélkül, vissza kell térnem az évek óta megoldatlan zsűrizésre. Hogy hová vezet az engedékenységek, azt jól példázza az abszolút jó szándékú és minden tiszteletet megérdemlő Baán Dénes esete. Az élmezőny nagyhangú és a zsűrivel szemben simlis lassú játékosai a végtelenségig viszaélnék Dénes türelmével. A bajnokság so-

rán nemhogy jól megérdemelt büntetéseiket kerültek el, de két esetben még az is előfordult, hogy kérésükre a versenynap befejezése után játszhatták le elmaradt partijukat. Az már külön adalék, hogy a 4 játékos egyike, miközben arra várt, hogy ellenfele befejezze utolsó(?) partiját, (már akkor is csak egyedül játszott a teremben Bíró-Demeter) a lejátszott és a zsűri tévedéséből általa le nem játszott! partikat tanulmányozta!!!

Az esetről alkosson mindenki szabad véleményét, de elsősorban az elnökségnek ille- ne megoldani a már-már tarthatatlanná váló zsűrizést.

Javasolom: állítsunk csatasorba néhány rátermett fiatalot és fizessük meg őket a zsűrizésért!

Dienes Ödön

I./B

A rajtlistát átnézve, az idei mezőny az átlagosnál is kiegyensúlyozottabbnak tűnt. Az I. osztályból kiesettek között sem volt igazán kiemelkedő pár, de a feljutók között sem volt ismeretlen. A verseny várkozásaimat nem igazolta. Az I./B osztály eredményeit több, mint egy évtizede számolom, de ilyen nagy különbségekre az élen állók és a kiesők között nem is emlékszem.

A feljutó helyen végzetek az első fordulólóktól kezdve vezettek. Egyetlen kivétel a Talyigás P.-Vékony pár, amely az utolsó három fordulóban remek hajrával került fel a 3. helyre, kiszorítva a feljutók közül a végig jól küzdő, de az utolsó fordulóban betliző Kerekes-Varga párost. Külön ki kell emelni a versenyt nagy fölényrel megnyerő fiatal Balásy Zs.-Hegedűs G. páros egyenletes nagyszerű teljesítményét. Majdnem 58 %-os átlaguk mellett az is dicséretes, hogy legyengébb fordulójukban is 53 %-ot teljesítettek. Teljesítményükhöz gratulálunk!

Az osztály középső részén végzeteket értékelve egy, az előzővel ellentétes, szélsőséges eredményt kell kiemelni, a Balásy-Szamos párosét. Ők az első négy fordulóban nyújtott 60 %-os átlagteljesítményüket a második négy fordulóban 40 %-ot alig meghaladó átlaggal „egyenlítették ki”. Itt

lehet még megemlíteni a Lévai J.-Vinkler L. párost. Ők a várakozástól elmaradva a feljutásért folyó küzdelembe nem tudtak igazán beleszólni.

A kiesés kérdése is hamar eldőlt. Az utolsó helyeken végzetek többnyire végig kieső helyen tanyáztak, kivéve Hittmannékat, akik csak az utolsó két forduló katasztrofális eredményével kényszerültek egy pont különbséggel búcsúzni az I./B osztálytól.

Végezetül felidézem a 7. forduló egy igen tanulságos „kispártját”, amelyben főleg a pontos lapszámjelzés tűnik fontosnak:

♠K109873											
♥ADB											
♦8											
♣AB10											
♠AB65	<table style="border-collapse: collapse; width: 100px; height: 100px;"> <tr><td style="text-align: center;">♠</td><td style="text-align: center;">K</td></tr> <tr><td style="text-align: center;">♥</td><td style="text-align: center;">NY</td></tr> <tr><td style="text-align: center;">♦</td><td style="text-align: center;">D</td></tr> <tr><td style="text-align: center;">♣</td><td style="text-align: center;">K</td></tr> </table>	♠	K	♥	NY	♦	D	♣	K	♠D42	
♠	K										
♥	NY										
♦	D										
♣	K										
♥872		♥109									
♦B94		♦AD102									
♣K92		♣D743									
	♠										
	♥K6543										
	♦K7653										
	♣865										

A licit többnyire így haladt:

♠	D
1♠	1szan
2♠	körpassz

Két vérmes Észak kivételével (akik 3 pikket játszottak) a többi asztalnál két pikk volt a felvétel. Partnerem a kör tízzel indult. Természetesen a kör kettest tettem, a felvevő az ásszal ütött, igyekezvén eltitkolni a kör elosztást. Majd amíg hidja volt az asztalra, megpróbálta megszöktetni a káró királyt. Kelet ütött, és kőr kilences hívással tisztázta a kör elosztást. A felvevő ezt az asztalon ütötte és választás elé került. Ha a káró királyra magas körjét dobja el – megakadályozván ezzel Kelet lopását, megspórolja ugyan a negyedik pikk kiadását, de 3 pikken, káró ászon kívül, két treffet fog kiadni. Ha eldobja egyik veszítő treffjét, nem tudja megakadályozni a kör lopást. Ellenfelem ez utóbbit választotta, majd treffet hívott, amibe én a kettest tettem, ő a bubit. A felvevő ezzel elbúcsúzott az asztaltól. Ez-

után Kelet számára nyitott könyv lett a teljes kiosztás. A treff dámával ütött, kárót hívott s a felvevő lopása, majd a pikk hetes kihasználása után nem volt más dolga, mint azonnal ütni a pikk dámával, nehogy abba a helyzetbe kerüljön, hogy a mindig ütő dámával kelljen később lopni, avagy a kör lopás után a dáma egy magas adufigurába beessen. Ismét kárót hívott és a felvevő második pikk hívását követő kör lopás után Észak kénytelen volt elkönyvelni a bukást.

Kinyitva a szkörlapot kiderült, hogy minden felvevő nyolc ütést, de néhol kilencet is teljesített. É-D csalódását csak az enyhítette, hogy ekkor már olyan fölényrel vezettek, hogy a versenyt akkor is megnyerték volna, ha a hátralévő partikban akár egy tucat ilyen peches nullszkört írnak. Később kiértékelve találtam egyetlen, de logikátlan felvevő játékot, amellyel a nyolc ütés teljesíthető. Ezért minden É-D párral beszéltem, természetesen azt senki sem játszotta, a 8. illetve 9. ütést mindenütt K-Ny adta. Pedig ahol Észak kézben üt és adut hív, Keletnek két oka is van azonnal ütni a dámával. Egyik, hogy partnerével gyorsan közölje a kör elosztását, a másik okot már említettem. Innen a parti vagy úgy folyik, mint nálunk, vagy úgy, mint ahol a felvevő elsőre az asztalon üti a kör tizest, látva, hogy kétszer kellene treff impasszt adnia. Pechére Nyugatnál megjelenik a treff kettes (a legkisebb lap, tehát Nyugat páratlan számú treffet tart) és így a továbbiakban Kelet nem tud hibázni. A treff dáma ütés után akár le is hívhatja a káró ászt, de ha nem teszi, akkor sem kerül bajba, mert a káró ász ütés után nyugodtan hívhat treffet és az adu dáma ütés után is lesz egy 13. „menekülő” treff hívása. Az elméletileg hibás, de jelen esetben egyedül nyolc ütést adó felvevőjáték kitalálását az olvasóra bízom a tizennégy K-Ny pedig kielemezheti, hogy hol hibázott.

Kotányi Zoltán

Ha a felvevő az első kört (ásszal, dámával, vagy bubival üti, nagyjából magánügy, legkésőbb másodikkal mindenképpen az ásszal kell ütnie. Hogy a második ütésben logikátlan-e pikk királlyal folytatni a játékot, biz' én nem tudom, én alighanem így tettem volna. Ez alighanem csak a Keletnél levő ♠Axx-re rossz. A szerk.)

II. osztály

Az idei II. osztályú Mitchell bajnokság rajtlistáján sokféle pár szerepelt. Feltörekvő fiatalok, női válogatottak, rutinos öreg rókák, újoncok. Az első két kategória képviselői a bajnoki címet vették célba, amely végül a női válogatott két fiatal játékosának, Hegedűs Orsolyának és Tichy Eszternek jutott. Az ezüstérem a Pál L.-Surányi M. párosé lett. Mindkét páros már a bajnokság kezdetén az élbolyban tanyázott, egyenletes, jó teljesítményt nyújtottak, így sikerük megérdemelt, gratulálunk hozzá. A feljutók között szerepel még Vida Mihály, aki most Jakussal szerezte meg a hamadik helyet, a Bujdosó-Fekete-Madarász trió, vissza jutott az I/B osztályba a Tóth Judit-Mihályfi páros, és a Páncél-Szabó Cs. páros révén tovább törekszik felfelé a fiatalság. A rutinos öreg rókák közül a Puza-Szász párosról a bajnokság elején azt gondoltuk, hogy ők inkább a bajnoki címre lennének esélyesek, végül azért a kiesést – igaz végig helyettessel játszva – elkerülték. Igaz, az előttük végzett párok is régóta játszanak már, és eddig ők is többnyire magasabb osztályokban küzdöttek. Rutinjuk segített nekik a kiesés elkerülésében, amely ezúttal a kiesett párok balszerencséje volt, mert tulajdonképpen közülük bárki bent maradhatott volna, nem volt közöttük egyértelmű kiesőjelölt.

A most következő részben pedig egy olyan esetet írok le, amely nem csak a II. osztályú bajnokság eseménye, viszont ennek kapcsán van alkalmam a történetek közzé tenni. A hatodik fordulóban rendszerben lejátszották a partikat, és az ezeket tartalmazó tokokat az éppen fungáló játékezőt 10 óra tájban elhelyezte a szekrényben. A tokok azonban csütörtökön, a kupadöntőn újra az asztalokra kerültek, nevezetesen a Káró Kupa egyik előrehozott elődöntőjének asztalaira. Eddig még nem lenne semmi baj, hiszen a partikat a játék megkezdése előtt ilyenkor szokás

megkeverni. Mégis, az ominózus találkozóon a 14-es tok újraosztása elmaradt. A történet teljessége kedvéért a leosztás a következő volt:

♠B84																										
♥A42																										
♦A87																										
♣K752																										
♠KD9632	<table style="border-collapse: collapse; margin: auto;"> <tr> <td style="padding: 2px;">♠</td> <td style="padding: 2px;">K</td> <td style="padding: 2px;">Q</td> <td style="padding: 2px;">J</td> <td style="padding: 2px;">10</td> <td style="padding: 2px;">9</td> </tr> <tr> <td style="padding: 2px;">♥</td> <td style="padding: 2px;">A</td> <td style="padding: 2px;">K</td> <td style="padding: 2px;">J</td> <td style="padding: 2px;">10</td> <td style="padding: 2px;">9</td> </tr> <tr> <td style="padding: 2px;">♦</td> <td style="padding: 2px;">A</td> <td style="padding: 2px;">K</td> <td style="padding: 2px;">J</td> <td style="padding: 2px;">10</td> <td style="padding: 2px;">9</td> </tr> <tr> <td style="padding: 2px;">♣</td> <td style="padding: 2px;">A</td> <td style="padding: 2px;">K</td> <td style="padding: 2px;">J</td> <td style="padding: 2px;">10</td> <td style="padding: 2px;">9</td> </tr> </table>	♠	K	Q	J	10	9	♥	A	K	J	10	9	♦	A	K	J	10	9	♣	A	K	J	10	9	♠107
♠	K	Q	J	10	9																					
♥	A	K	J	10	9																					
♦	A	K	J	10	9																					
♣	A	K	J	10	9																					
♥–				♥B985																						
♦DB63				♦K1092																						
♣AD3				♣1094																						
				♠A5																						
				♥KD10763																						
				♦54																						
				♣B86																						

Nyugat helyén olyan játékos ült, aki nem ismerte és azért fel sem ismerhette a partit és a licit folyamán nem küzdött sokáig, mivel partnere – érthető módon – végig passzolt. Így ezen az asztalon – némi segítséggel – 3 kör plusz 1 lett az eredmény. Észak-Dél már játszotta a partit, hiszen ők a II. osztályú Mitchell bajnokságban játszanak, de későbbi nyilatkozatuk szerint ezt nem vették észre. A tok pedig átkerült a másik asztalra. Itt Dél helyén ült az a játékos, aki csapatából egyedül ismerhette a partit, és már a licit során gyanús volt neki valami, azonban az asztal leterülése után ezt fel is ismerte, a játékosársakkal közölte is, azonban ekkor a teremvezetőt még nem hívták. Nyugat játékmódja egészen „sajátos” volt, mert egyrészt végig passzos partnerével, egyedül mondott 4 pikket, majd a játék során mindent pontosan eltalált, így a felvétel teljesült. A partit nem ismerő csapat a teremvezetőt csak az egyzetetés során hívta, mondván, hogy ez olyan leosztás, amelyet már korábban a II. osztályú pároson játszottak. Mivel a nemes ellenfél mindhárom párja ebben az osztályban szerepel, és így korábban találkoztak ezzel a leosztással, azzal visszaélhettek, (amire mindkét asztalnál voltak jelek). A teremvezető kérésére a játékosok felhívtak engem, mint szkórt, és beolvastatták

velem a 14-es szkórlapról Észak lapjait. Azok megegyeztek a helyszínen levő lapokkal. A megvádolt csapat tagjai (hétfőn közülük csak öten voltak jelen), azonban ennek ellenére egybehangzóan nem ismerték el, hogy ismerős lenne nekik a leosztás, még kevésbé, hogy jogosulatlan információkat használtak volna fel. A tervezetű – meggyőződve arról, hogy a partit valóban nem osztották újra – törölte az elért eredményt és újraosztatta a partit, (amely mindkét asztalon ugyanazt az eredményt hozta). A megvádolt csapat azonban sértve érezve önmagát a vasárnapi döntőre „berendelte” a 14-es szkórlapot.

Az eseményt kommentálni nem kívánom.

III. osztály

A III. osztályban a bajnoki cím különös jelentőséggel bír, hiszen ennek tulajdo-

nosa két osztállyal magasabban, az I./B osztályban folytathatja. Ez a megtisztelő jog a Mráz-Szegedi fiatal párost illeti meg, akik összesítésben több mint 2 %-os előnnyel diadalmaskodtak, így jövőre tudásukat megmérhetik két osztállyal magasabban. A II. osztályba jutott a hosszú idő után újra együtt játszó Blanz-Dessewffy páros, az Apjok-Hajdú-Varga II. trió, a minden fordulót más partnerrel játszó Horváth Attila, valamint Koczka-Szombati és Riesz-Szentes. Mindannyiunknak gratulálunk a sikeres szerepléshez.

Ormay György

(A IV. osztályról sajnos nem kaptunk ismertetőt.)

**PIATNIK Budapest Kft. 1036 Budapest Nagyszombat utca 1.
Telefon 388-4122, 388-4123 Fax. 250-0272**

Balaton Bridzs Fesztivál 2001.

Viszonylag népes mezőny gyűlt össze a júniusi, idén Siófokon megrendezett bridzs fesztiválon. A mezőnyből hiányzott az EB-n játszó magyar küldöttség, így kevesebb jó csapat és pár vett részt a versenyen. Kellems színfoltja volt a találkozónak egy népes skandináv bridzs-turista csoport.

A csapatversenyről egy leosztás maradt meg emlékeim között.

Osztó: K/ált.bell

♠AKB63
♥A1084
♦—
♣AK83

♠9
♥B52
♦AKB9652
♣54

É		
NY		K
	D	

♠42
♥K97
♦D1073
♣D1076

♠D10875
♥D63
♦84
♣B92

A licit:

K	D	Ny	É
Argay	Csepeli	Hajdú	Szűts
passz	passz	3♦	kontra
4♦	4♠	passz	6♠

körpassz

Nem éreztem jól magam, miközben partnerem gondolkozott felelőtlen 4 pikk licitem után. Az asztalt meglátva már javult a helyzet. A káró indulást ellopva a káró eliminálása és kiaduzás után kis kört hívtam az asztalról és ettől kezdve már nem lehet elrontani a játékot. A dáma üt és kis kört kell hívni a nyolcas felé: ez az elméletileg helyes felvevőjáték. De a rossz felvevőjátékok is győznek, pl. az asztalra menve aduval a treff hívás is nyerő, a kór ász – kis kór hívás is diadalmas. Egyetlen játék veszít, amit a zárt terebben játszottak a helyemen, de ezt nem hiszem, hogy meg kellene említeni.

A Kovács László emlékére megrendezett XVIII. páros verseny leosztásaira már

jobbann emlékszem, igaz, ebben segítségemre vannak a nyomtatott leosztások.

Az első fordulóban leginkább a következő partiról beszéltek a strandon:

Osztó: K/ált.mans

♠AKD432
♥AB63
♦2
♣43

♠10765
♥D7
♦96
♣K9765

É		
NY		K
	D	

♠9
♥K1085
♦108743
♣B108

♠B8
♥942
♦AKDB5
♣AD2

A 13 ütést csak a kór indulás tudja megakadályozni pikk és szanzadu felvételekben. Ennek hiányában ugyanis a felvevő lehívja a pikk ütéseit és Keletnek tartania kell az ötös kárót. Ha pikk a felvétel és Észak a felvevő, treff volt az indítókijátszás, így a kór király magányos marad. Ezek után a felvevő a káró színnel beszorítja Nyugatot, aki nem tudja megakadályozni, hogy az asztali kis treff, vagy még egy kór ne üssön.

Tanulságos parti a következő, mert olyan hibára hívja fel a figyelmet, ami a karoszekben elemezve nem, de az asztal mellett gyakran előfordul.

Osztó: D/ált.mans.

♠2
♥643
♦AB87632
♣B4

♠—
♥B107
♦KD4
♣A1098653

É		
NY		K
	D	

♠DB10986
♥K8
♦95
♣K72

♠AK7543
♥AD952
♦10
♣D

A licit:

D	Ny	É	K
1♠	2♣	passz	2♠ (!)
4♥	5♣	kontra	körpassz

Észak nem ismeri fel, hogy a 2 pikk licit

természetes, holott életében először látja a középkorú hölgyet, aki leadta a licitet, így a kétszer buktató kör indulás helyett pikkkel támad. Dél reflexszerűen ráteszi a pikk figurát az asztal dámájára és ez végzetes, mivel az asztalra két adu híd van és a pikk szín felmagasítható.

A partnerem megdicsért a következő partiban mutatott felvevőjátékomért, bár az elméletileg helyes játék a gyakorlatban rossz volt. Osztó: K/E-D bellben.

♠A8	<table border="1" style="text-align: center; width: 40px; height: 40px;"> <tr><td>É</td></tr> <tr><td>NY</td></tr> <tr><td>K</td></tr> <tr><td>D</td></tr> </table>	É	NY	K	D	♠B1064
É						
NY						
K						
D						
♥D54	♥B983					
♦D63	♦10954					
♣D7642	♣8					
♠K9732						
♥A107						
♦AB						
♣1095						

A licit:

K	D	Ny	É
passz	1♠	passz	2szan
passz	3szan	körpassz	

Kelet a kör hármassal (11-es szabály) indult. Némi töprengés után rátettem az asztali tízest, így három kör helyett csak kettőt ütöttem. A töprengésre az adott okot, hogy vajon skandináv turista ellenfeleim is tudják-e az elméletet, hogy a harmadik helyen nem a legnagyobb lappal, hanem a kilencessel, pláne a nyolccsal kell beszállni az ütésbe? Az előző partiban ötászos ászkérdést játszva bukták el a szemet, így bizonyos bridzs képzettségéről már tanúságot tettek. Így tehát a matematika döntött, de mint annyiszor az életben, rosszul.

Csepeli Miklós

fokuszonline

internetes áruház
www.fokuszonline..nu



**Több, mint húszezer könyv, CD, kazetta,
videokazetta, DVD, CD-ROM, kotta
Kedvezmények. Gyors házhoz szállítás.
Biztonságos bankkártyás, készpénzes és
utánvételos fizetés.**

www.fokuszonline.hu



Lira e Lant

e-mail: info@fokuszonline.hu

kék szám: 06-40-FOKUSZ (365-879)

MATAV net

A II. Cívís Kupa

*Mottó: A tenisz egyszerű játék.
A győzelemhez elég egy poént megnyerni:
az utolsót.*

A II. Cívís kupa Debrecenben 2001. május 18-20. között zajlott le, viszonylag nagy érdeklődés mellett, sportszerű, baráti légkörben. A rendezők nagyon örültek annak, hogy nemcsak Észak-Kelet Magyarország és a főváros, hanem a „régio” külföldi versenyzőit is a vendégek között üdvözölheték. Így Kelet-Szlovákiából 1 csapat, 4 pár, Kárpátaljáról 1 vegyes csapat és 2 pár, Romániából pedig 1 csapat és 15(!) pár vett részt a küzdelmekben.

A páros versenyen remekeltek a román versenyzők: az első öt díjazott között 3 romániai pár is volt. A csapatversenyen végig az esélyes (és kupavédő) Hajdú csapat vezetett, és csak az utolsó fordulóban elszenvetett nagyobb arányú vereség fosztotta meg őket az elsőségtől: győzött és első lett a Szesztay-Buglyó, Krausz-Mátyus felállású debreceni csapat a hazaiak nem kis örömeire.

Csapatunk az első fordulóban kínos vereséget szenvedett a Bánki-Gárdos, Gríger-Kálcsév összetételű társaságtól (0-54 IMP), így egy fordulónyi előnyt adtunk a mezőnynek. Szerencsére a többiek keresztbe verték egymást, így többé-kevésbé jobb és javuló teljesítménnyel az utolsó fordulóban 16 pont hátránnyal lemaradva a vezető Mezei-Honti, Hajdú-Hegedűs csapattól az első asztalon éppen ellenük játszottunk. A nyolc leosztásban a kizárások nagy szerepet játszottak és szerencsénk ezekből rendre mi kerültünk ki jobban. Íme az egyik:

Ált. mans, osztó Észak

♠10972

♥43

♦AKB

♣A1065

É

D

♠KD3

♥K752

♦5

♣K9872

Észak 1 treff licitje után Kelet 3 körrel közbeszólt. Délen úgy véltem, jobb lenne megbüntetni az ellenfelet, de a kontra negatív, és az esetleg gyenge induló nem biztos, hogy kinyitja a licitet a sor végén. Így, bár nincs káró fogásom, és nem biztos, hogy a partnernek van – lévén jobbik minorja a treff – a 3 szan licit mellett döntöttem.

A kőr dáma indulást kihagytam, reménykedve, hátha nem tudják folytatni a színt, de Nyugatnak volt még körje. A kőr ász után újabb kőr következett, amit megütöttem. A treff 2-2 volt (mennyivel jobb lett volna 3 kőr kontrát játszani!). A harmadik treff hívasba Kelettől a káró tízes érkezett. Érdeklődésemre Nyugat elmondta, hogy nem játszanak Lavinthal-t, a dobás azt jelenti, hogy Nyugat nem kér káró hívást. (Hm, – mondtam magamban – hátha mégis meghívom!?) Mi a jobb esély a teljesítésre? A káró impassz vagy a pikk kibontása? Lehet-e pikk ász Keletnél? Volt kőr ásza, bubija, treff dámája. Talán igazit dobott, de talán nem és van káró dámája. Akkor viszont már nem lehet nála a pikk ász. Egyébként is, a hármasságú védekező közbeszólás két ásszal, ötös színnel és mellesleg elszórt külső figurákkal már nem túl értelmes licit a még meg sem szólalt partnerrel.

Tehát kárót dobtam az utolsó treffre és pikkét hívtam. Keletnek dubló bubija volt, tízet ütöttem. (A káró impassz nem ült.)

A másik asztalon Kelet két körben bukkott kettőt a kontrával.

Néhány további szerencsés partinak köszönhetően 31-0 (25-5) lett a meccs végeredménye és megnyertük a versenyt.

Mátyus László

Eltiltás

Az Európai Bridzs Liga tájékoztatása szerint David L. Parry-nek, az Angol Bridzs Egyesülés tagjának versenyzési jogát három évre, 2001. február 19-ikétől 2004. február 18-ikáig felfüggesztették.

Az ELTE 15. párosversenye

Hála az egyetem rektorának, a Főiskolai Kar főigazgatójának és a „Bridzsező Ifjúsáért Alapítvány” támogatásának, az idén is sikerült olcsó versenyt rendeznünk. Az eddigi legmagasabb létszámmal, 78 párral rendezett verseny lassan kinövi a Kazinczy utcai aulát (80 párnál többet nem lehet leültetni). Meglepetésre az esélyesebbek, az eddigi győztes párok helyett, az első fordulóban 67,13 %-ot teljesített Marjai-Zöld páros nyerte a versenyt. Öt olyan egyetemi páros indult életük első versenyén, aki a februárban indított tanfolyamon tanult meg bridzsezni.

A verseny néhány érdekesebb leosztása

Az első forduló 15. partijában Dél helyén bellben mans ellen a következő lapokkal indultam 1 treffel: ♠K65, ♥98, ♦52, ♣ADB 985.

Partnerem 1 káró licitjére 2 treffet választottam. Ezek után ászkérdés következett, és 6 treff ellen Nyugat a kőr hetessel indult. A kapott asztal mellett: ♠10, ♥AD6, ♦AKD87, ♣K732 a játék már nem okozott bonyodalmakat, a káró dámára egy kőrt kellett eldobni. Csak születni volt nehéz. A 30 asztalból 13-an vették fel a 6 treffet. 2 asztalon 6 pikkkel mentettek, az egyiken 500-ért, ez még a gém ellen is jó, a másikon 800-ért.

A 26. partiban Kelet bellben, mans ellen a következő lapot kaptam: ♠A82, ♥K3, ♦109, ♣DB10876. Nem tudom, miként indítható ez a lap, gondolom precíziós rendszerben 2 treff, standard szerű rendszerekben esetleg 1 treff vagy netán 3 treff. Ahol elindították a lapot, ott a partnernek ezzel a lappal már nem volt problémája: ♠K3, ♥D109, ♦KB75, ♣A932. A kőr 109 és a káró 109 a két piros színben is garantálja a két fogást. A mezőnyben 8 asztalon teljesítettek 3 szant egy szűrrel, a szingli treff király jó helyen ül. Mellesleg Kelet passza sem indokolatlan, viszont Nyugat standard 1 treff in-

dulása után is ki lehet licitálni a szant. (Kérdés, hogy az ellenfelek 8-8 major, szingli treff és 18 figurapont birtokában, mansban jámboran tűrik-e, amíg Kelet-Nyugat licitálgat?! A szerk.)

Érdekes volt 30. leosztás is. Általános mansban Kelet indul:

♠107											
♥K105											
♦D8742											
♣1042											
♠KD98654	<table border="1"> <tr><td></td><td>É</td><td></td></tr> <tr><td>NY</td><td></td><td>K</td></tr> <tr><td></td><td>D</td><td></td></tr> </table>		É		NY		K		D		♠2
		É									
NY			K								
		D									
♥DB9		♥A8643									
♦10	♦K953										
♣AK	♣973										
♠AB3											
♥72											
♦AB6											
♣DB865											

Kelet passza után Dél 1 treffel (standard) vagy 1 szannal, esetleg 1 káróval (precíziós) nyit. Mit licitáljon Nyugat? 11 asztalon 4 pikk volt a felvétel 1 bukással, 3 asztalon 4 kőr, ami teljesült, a többi asztalon Kelet-Nyugat játszott töredéket.

A 36. leosztásban általános bellben Nyugat passza után Délen ez volt a lapom: ♠763, ♥KDB10972, ♦32, ♣7. 3 kőrrel indultam. Partnerem 3 szant licitált, és treff indulásra az ellenfél némi segédlete mellett, tizenkettőt ütött. (Nyugat megütötte az első asztali káró hívást az ásszal.) Persze igen jó parti lett, mert a kőr játékból pikk vagy káró támadásra csak 11 ütés van. Két pár a jó indulatú ellenfélnek köszönhetette a 6 kőr teljesítését. Ez volt a teljes kiosztás:

♠A2											
♥A83											
♦KD1064											
♣AD5											
♠D94	<table border="1"> <tr><td></td><td>É</td><td></td></tr> <tr><td>NY</td><td></td><td>K</td></tr> <tr><td></td><td>D</td><td></td></tr> </table>		É		NY		K		D		♠KB1085
		É									
NY			K								
		D									
♥5		♥64									
♦AB985	♦7										
♣9863	♣KB1042										
♠763											
♥KDB10972											
♦32											
♣7											

A treff indulásra persze mindenképpen teljesíthető 12 ütés. A felvevő a treff dáma után kis körrel átmegy az asztalra, káró következik a kézi királyhoz, majd le kell hívni a maradék köröket. Az utolsó kör lehívása után ez a helyzet:

♠A		♠K10			
♥-		♥-			
♦D10		♦-			
♣A		♣K10			
♠-	<table style="margin: auto; border-collapse: collapse;"> <tr><td style="padding: 2px;">É</td></tr> <tr><td style="padding: 2px;">NY K</td></tr> <tr><td style="padding: 2px;">D</td></tr> </table>	É	NY K	D	♠K10
É					
NY K					
D					
♥-					
♦AB9					
♣9					
♠763					
♥-					
♦3					
♣-					

Káró következik az asztalról és Nyugat tehetetlen. Ennek a játéknak az a veszélye, hogy esetleg Kelet hagyta ki az első kárót, s most még a bubit is ott szorongatja a kezében. Nos, az a Kelet megérdemli, hogy jó partit írjon!

Az első fordulóban szerencsések voltak az É-D párok. Sok aktív lapjuk volt. A második fordulóban ki voltunk szolgáltatva a K-Ny pároknak.

A 18-as partiban Dél helyén bellben mans ellen 1 körrel indultam a következő lapokkal: ♠AD, ♥KD843, ♦107, ♣ADB9. Nyugat 2 pikk közbeszólására partnerem 4 kört, Kelet 4 pikkot mondott. Én – gondoltam – a pikk király ezek után rosszul ül, és kör is lehet 4-1, így csak 5 kört mondtam. A partiban 13 ütés teljesíthető, mert ez volt teljes kiosztás:

♠B986		♠K3			
♥A92		♥76			
♦A986		♦KB3			
♣K10		♣876542			
♠107542	<table style="margin: auto; border-collapse: collapse;"> <tr><td style="padding: 2px;">É</td></tr> <tr><td style="padding: 2px;">NY K</td></tr> <tr><td style="padding: 2px;">D</td></tr> </table>	É	NY K	D	♠K3
É					
NY K					
D					
♥B105		♥76			
♦D542		♦KB3			
♣3		♣876542			
♠AD					
♥KD843					
♦107					
♣ADB9					

Nem tudom, én voltam-e bártortalan, vagy partnerem licitálhatott volna erősebben, először 3 pikk és csak a 3 szan után a 4 kör, ekkor már jobbnak látszik a 4 pikk kontrája, ami 800-ért volna. Hatan vettek fel 6 kört és 3-an 6 szant. Nagyon valószínű, hogy máshol nem szóltak közbe ezzel az 5-ös pikk tízessel.

Amikor egy nap nem megy a játék akkor az embert még az ág is húzza. Utolsó leosztásként játszottuk a 4-es partit. Általános bellben Nyugat 1 káróval indult (precíziós) partnere 1 pikk licitjére 2 pikkot, majd a 3 körre 3 pikkot mondott. A következő lapokból 19-en vették fel és bukták el az impasszos 4 pikkot. Asztalunk Kelet játékos, (hadd ne írjam le, hogy ki volt!) megköszönte Nyugatnak, hogy milyen jól leértékelt lapját.

♠753		♠AD942			
♥752		♥KB1096			
♦B1082		♦4			
♣765		♣104			
♠KB86	<table style="margin: auto; border-collapse: collapse;"> <tr><td style="padding: 2px;">É</td></tr> <tr><td style="padding: 2px;">NY K</td></tr> <tr><td style="padding: 2px;">D</td></tr> </table>	É	NY K	D	♠AD942
É					
NY K					
D					
♥843		♥KB1096			
♦KD93		♦4			
♣KD		♣104			
♠10					
♥AD					
♦A765					
♣AB9832					

Dr. Poór István

Hibajavítás

Szerfőltt kegyetlen a sors és a (hanyag) korrekúra ördöge!
Legutóbbi számunkban a Santa Fé városából érkezett írásba nagyon kellemetlen hiba került. A 32. oldalon a 2. hasábon között leosztásban, Észak kezében felbukkant az adott kiosztásban létszámfeletti treff bubi, ami értelmetlenné tette a partiról között elemzést.
A szerzőtől és olvasóinktól elnézést kérünk!
(A szerk.)

Galim ♣♦♥♠ Bridzklub

1031 Budapest, (Rómaifürdő) Petúr u. 15/a. • Tel.: 240 44 59
Klubvezető: Gál Péter, nagymester • (30) 9192 360
Házigazdák: Honti László és Mezei Kati, mesterek • (30) 9911 164
Honlap: www.bridzklub.hu • E-mail: galim@bridge.hu

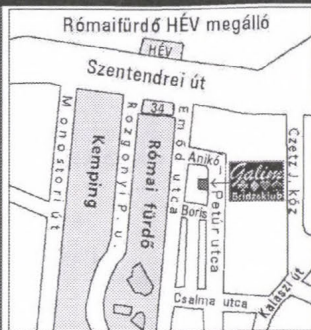

PATTON-CSAPATBAJNOKSÁG – GALIM

KEDDENKÉNT: JÚLIUS 3., 10., 17. ÉS 24. – 17.50 ÓRAKOR

ELŐNEVEZÉS e-mail-en: patton@bridge.hu, A 250 6116-OS
VAGY A (30) 9446 905 –ÖS TELEFONSZÁMON. NEVEZESI DÍJ: 250 FT/JÁTÉKOS

GALIM – ARTEMIX SOROZAT V.

2001. JÚLIUS 20. PÉNTEK

16.30 ÓRAKOR – CSAPATVERSENY – BOARD-A-MATCH

2001. JÚLIUS 21. SZOMBAT

13.00 ÓRAKOR – PÁROVERSENY 1. FORDULÓ

18.00 ÓRAKOR – PÁROVERSENY 2. FORDULÓ

NEVEZÉSI DÍJ:

CSAPATVERSENYRE: 550 FT/JÁTÉKOS (IFIKNÉL: 1100 FT/CSAPAT)

PÁROVERSENYRE: 1100 FT/ JÁTÉKOS (IFIKNÉK: 550 FT/JÁTÉKOS)

2001. JÚLIUS 15-IG TÖRTÉNŐ NEVEZÉS ESETÉN

A CSAPATVERSENYRE: 500 FT/JÁTÉKOS

PÁROVERSENYRE: 1000 FT/JÁTÉKOS

ELŐNEVEZÉS: JAKAB KATALIN • 250-6116; (30)9446905 • artemix@bridge.hu

KERÉNYI ISTVÁN • 352 0500; (30) 966 1075 • artemix@mail.elender.hu

HÉTFŐI TREFFKLUB – 17.50 ÓRAKOR

VILLÁMPÁROS MINDEN HÉTFŐN KEZDŐ JÁTÉKOSOKNAK
ÉS TOLERÁNS VERSENYZŐKNEK. NEVEZÉSI DÍJ: 250 FT/JÁTÉKOS

PÉNTEKI PÁROVERSENY – 17.50 ÓRAKOR

EREDMÉNY: 5 PERCCSEL A VERSENY UTÁN ÉS KÉSŐBB

A HONLAPUNKON: www.bridzklub.hu

NEVEZÉSI DÍJ: 250 FT/JÁTÉKOS

LICITFÓRUM 25. megoldások

1. Páros, ált. mans. Dél lapja:
♠B3, ♥AKB53, ♦A, ♣AK843

Ny	É	K	D
–	–	2♦	kontra
passz	3♣*	passz	?

*: konstruktív (van Lebensohl)

Mit licitálsz?

Licit	Szavazat	Pont
3♥	5	100
6♣	2	90
3♦	3	80
4♦	1	70
5♣	1	50
4♥	1	50
4♣	1	40

Az ezüst jubileum alkalmából egy kivételesen kellemes helyzettel kezdünk. A kontrára Észak nem mondta a helyzetben (tőle) megszokott 2 pikket, a 3 treff választól pedig mindjárt esélyesnek tűnik a szlem, s a nagyszlem sincs kizárva.

A legegyszerűbb megoldás egyben könnyen lehet a legpraktikusabb is:

Csepeli Miklós: „6♣. Lehetne licitálgatni, de ez csak az ellenfélnek segítene.”

Linczmayer Lajos: „6♣. A nagyszlem sem kizárt és a 3 káró vagy a 3 kőr licit korrekt alternatíva, de a 6 treff mellett számos érv szól:

– a hét kiderítésére nem látok biztos utat,

– a kisszlem is jól fizet majd, mert ha nem indulnak 2 káróval, nehezebb a szlemet licitálni, – de ha két káróval indulnak, és nincs Lebensohl, akkor is nehezebb a szlemet licitálni,

– nem szeretnék pikk indulást, mert lehet, hogy arra bukik a 6 treff, vagy elveszi a szűrt.”

Sok konvencionális 2 káró indulás van a piacon, ezért előnyben lehetünk a mezőnnyel szemben. Ahol Kelet nem indulhat 2 káróval, Dél indul (Szilágyi-féle) 2 treffel, vagy (Starkey-féle) 1 körrel, netán 1 treffel, ha azt a

bizonyos konkurens, erős treffes rendszert játssza. Egy kör után 1 szan válasz jön, amire Dél 3 treffet mond (vagy 4 treffet Kelet 2 káró közbeszólása után). Ezért így is, úgy is rossz oldalról játszzák a treff felvételt, ha Északnak üres pikk királya van.

A 3 káró felüllicitet kicsit lepontoztam, mert ha csak hatig jutunk, jobbnak tűnik, ha bemondjuk egyből. Ha viszont a nagyszlemre kutatunk, a 3 káró nem célozza meg a kulcskérdéseket.

Bánki Zoltán: „3♦. Egyelőre ígérem az erős lapot, nem tagadva a találkozást.”

Nikolits Tamás: „3♦.”

Zoller Róbert: „3♦. Azt gondolom, hogy a partnernek – hacsak nem hatos treffe van – nem lehet négyes majorja. Szerintem ebben az esetben a 3 kórt passzolhatónak kellene játszani, hiszen akár 5 kör + 4 pikkkel is kontrázik az ember (mert az intelligens partner 3-3-as majorral kórt licitál). Ezért most 3 kárót licitálok, és az én drága partnerem a legalacsonyabb hármás majorját licitálja. Ha van rá mód, ezután kulcslapot kérdezzünk treff adu mellett, aztán bemondjuk a szlemet a megfelelő színben.”

Szerintem már megtaláltuk a megfelelő szintet. Ha Észak lapja ♠Ax, ♥Dxx, ♦xxx, ♣Dxxxx, a 7 treff többet ír, mint a 6 kör (a 7 körrel pedig bajok lesznek). A kulcsfigurák: a pikk ász, kör dáma, és treff dáma vagy ötödik treff bármi: ha ezek megvannak Északnál, meg tudjuk számolni 13 ütésünket, mert az asztali kőrökre Észak eldobja összes pikk vesztőjét.

Páros versenyen különösen mostohagyereknek tekintik az olcsó színeket, itt viszont a nagy többség felismerte, hogy a mostohagyerekből Hamupipóke lett. Három kör volt a legnépszerűbb megoldás, de a legtöbb szavazója nem igazán akart kórt játszani, hanem a kör dámát akarta kideríteni.

Szóts Gábor: „3♥. Ha 3 szant vagy 4 kórt mond, passzolok. De lapja akár ♠Axx, ♥Dxx, ♦xxx, ♣DBxx is lehet, amivel 3 pikket mond. Most már csak 6 treffet kell mondanom, és ezzel lehet hetet mond, míg ♠ADx, ♥xx, ♦xxxx, ♣DBxx-szel passzol.”

Észak 3 szant mondana ♠Kxx, ♥xx, ♦Kxx,

♣Dxxx lappal, vagy 4 kört ♠Kx, ♥Dxx, ♦xxx, ♣DBxx -szel, de mindkét esetben az ő oldaláról kiváló esélyű a hat treff.

Kovács Mihály: „3♥. Ha emelést kapok, ászt kérdezek. Ha megtalálom a kör dámát is (a pikk ász mellett), 7 treffet mondok. Ha nem kapok kör emelést, ász és királykérdéssel próbálkozom a 7 treff felé.”

Kertész Ádám: „3♥. Ha a 3 treff konstruktív, akkor ezt nem fogja lepasszolni. Nem hiszem, hogy csupán dámákból áll a lapja, legalább ötös treffje van: (legalább) 6 treffig szándékozom licitálni. Feltételezett 4 körjére 4 szan után kiderítem a kör dámát, ha van egy ásza. Ha nincs, bízom abban, hogy van pikk királya.”

Ez áll a legközelebb a saját tervemhez.

Árvay Gyula: „3♥. Északnak pikk figurája nagy valószínűséggel van, ha nincs káró királya, ez szinte biztos. A kényszerítő 3 körre adott válasz dönti el, hogy megyek-e szlemre (4 szan) vagy sem.

1. ♠Dxx, ♥xx, ♦DBx, ♣DBxxx lappal 3 szant lenne jó játszani, de:

2. ♠Kxx, ♥Dx, ♦xxx, ♣DBxx lappal 6 treffet,

3. ♠AKx, ♥xx, ♦xxx, ♣Dxxxx lappal 7 treffet.

Így a 3 szanra passzolok (1.). A 2. és 3. lappal Észak jó licitje a 3 körre 3 pikk, s erre 4 szan ászkérdéssel csak a jó magasságon tudunk játszani. (5 treffre passz, 5 káróra 6 treff, 5 körre 7 treff.) Ha a 3 körre 4 jön, 5 káró kulcslicittel közlöm a lapomon kívül a pikk kulcslap hiányát. Rengeteg a variáció!

Van egy általam nem szeretett licit a treff szlem kiderítésére: 3 treffre a 3 pikk. Ha erre 3 szan jön, akkor 5 treffet licitálok, ha 4 pikk, 4 szan ászkérdéssel biztosan megtudom a pikk figura meglétét vagy hiányát.”

Más nem említette az „ötletes” 3 pikkot. Egrésztt fennáll a veszély, hogy Észak korrigál pikk „színiünkre,” miután bemondtuk a megfelelő magasságú treff felvételt. Másrészt a pikk király kiderítése nem olyan fontos, mint a kör dámáé: a legtöbb Fórumtag bizott benne, hogy Északnak lesz pikk ásza vagy királya konstruktív válaszához. (Kicsit veszélyesebb lehet ez a feltételezés egy „modern” felfogású Kelettel

szemben, aki akár ötödik tizzessel licitál 2 kárót indulásra. Minél kevesebb ereje van Északnak káróban, annál többje kell, hogy legyen pikkben.)

Gulyás Dániel: „4♦. Splinter. (Gondolom RKC nem lehet, mert az túl jó megállapodás!) Minek még egy aduszint keresni? A pikket biztos, hogy fogja, ha van neki valamije, a kör dámát meg nem túl egyszerű kideríteni. (Csak RKC-vel lehetne, de azt ugye nem szabad...)”

A 4 káró nem rossz. Talán az sem baj, ha Észak mégis kulcslap kérdésnek veszi. A többi egyke szavazat kevésbé tetszetős:

GIB: „5♣. Felmerült még a 3 káró. Nem kontráztam volna a 2 káróra.”

Páronon imi kell, 440 is irás. Kontra helyett 2 kört mondtál volna, vagy Leaping Michaels 4 treffet?

Gál Péter: „4♥. Kényszerítő, hisz' mindketten plusz erőt ígértünk.”

A 3 kör is kényszerítő, ezért – a félreértés veszélyétől függetlenül – fölöslegesnek tűnik az ugrás négyre. Reméljük, Észak nem azt találja ki, hogy ez a 4 kör nemes kétszínű lapot ígér... és a későbbi treff liciteket nem kulcsliciteknek veszi!

Szvitacs István: „4♣. Remélem ez ászkérdés lesz treff szín mellett.”

Remélem, Észak passzol, és a 190 után megbeszéltek valami hasznosabb értelmezést a négyes magasságú minor színű emelésre. (Például bármilyen mást, csak ászkérdést nem!)

2. Csapat, É-D bell. Dél lapja:

♠B, ♥87543, ♦B10742, ♣63

Ny	É	K	D
–	–	1♦	passz
1♥	kontra	passz	?

Mit licitálsz?

Licit	Szavazat	Pont
passz	8	100
2♣	5	80
1♠	1	60
2♦	0	50

Jelen helyzet kicsit kellemetlenebb, mint az előző. A többség a passzra szavazott, többé-kevésbé a következő indoklással:

Csepeli: „Passz. Mínusz 360 jól jön majd az egyzetetésnél a csapattársak büszke +800-ának ellentételeként.”

Árvay: „Passz. Nem büntető szándékkal, de ezt tartom a legolcsóbbnak (?).”

Pedig ez a passz büntető (illetve átalakító), igaz, nem a hagyományos fajtájú, hanem a „Csikos Farkú Majom” alfajából való. „Lementjük” 160-ért vagy 360-ért az ellenfél egyébként neki járó írását. Ha rekontráznak, „menekülünk, mint a csikos farkú majom” az igazi színünkbe.

Gulyás: „Passz! Mi a kérdés? Na, jó: Ez még olcsó, és legalább nem gém! Ha rekontráznak, még kimehetünk 2 káróba... Biztos, hogy az büntető egyébként? Lehet, hogy már OK kimennek...”

Kovács: „Passz. Pillanatnyilag ez tűnik a legolcsóbbnak. Ha rekontráznak, 2 kárót fogok mondani. Lehet, hogy mi játszunk majd 2 kórt?”

Vagyis a 2 káró menekülés után Észak korrigálhat 2 kórra, mert tudja, hogy kőrünk is van. Ha Kelet-Nyugat support rekontrát játszana, akkor Kelet passza tagadta a hármas kórt, amely esetben nő a valószínűsége annak, hogy kór a színünk.

Egy másik terv a menekülésre:

Szóts: „Passz. Tervem a következő: a várható rekontrára 1 szanba menekülök, a várható kontrára rekontrázom (segélykérő), majd a várható körpasszra szememet az égre emelem (szintén segélykérő).”

Fő, hogy van terved.

GIB: „Passz. Mi más?”

Zoller: „Ezt sajnos ismerem. Én buta módon passzoltam annak idején (a felvevőnél ötös AKD-s kör volt, az asztalon szingli bubí). De sajnos a 2 káró volt a jó.”

Nem mondtad, hogy most mit licitálsz a „buta” passz helyett, ezért ezt passzra adott szavazatként kezeltem.

Szvitsacs: „Passz. Én szeretem az ellenfeleket! Legyen nekik is néha jó napjuk!”

Mindenesetre a passz komoly következménnyel jár az egész rendszer struktúrájára nézve. Ugyanis ha megengedjük, hogy Dél passzoljon ilyen gyenge lappal, akkor nem játszhatjuk azt, hogy az átalakító passz után

kényszerítő passzos helyzet jön létre. Ha úgy kezdődik a licit, hogy tők-passz-passz-kontra; passz-passz-makk, a kontrázó csak akkor adhat kényszerítő passzt, ha a partnere ígért némi laperőt átalakító passzával. A kényszerítő passz nélkül sokszor nehéz lesz megfogni az ellenfelet, ha éppen bajban vannak. Ez esetben viszont Dél nem passzolhat mostani lapjával.

Egy korábbi (22./2.) feladványban már kiderült, hogy az ilyen kényszerítő passz nem túl népszerű a Fórumtagoknál – pontosabban, rajtam kívül senki sem szereti. Így a többiek nem muszájból utasították el a passzt, hanem azért, mert éppen nem volt kedvük „majmokodni.”

Bánki: „2♣. Kétszer annyi treffem van, mint pikkem.”

Nikolits: „1♠. Ha kell, később még menekülhetek.”

Gál: „2♣. Emlékszem a partira, így a kontrából kimegyek 2 káróba. (Lehet, hogy én küldtem a feladványt?)”

Igen, ezt Neked köszönhetjük, amit meg is teszünk.

Az utolsó két Fórumtag a 2 káró jelentésével foglalkozott:

Kertész: „2♣. Röviden: partnerem a feketéket ígéri, s nekem a treffem jobb mint a pikkem. Hosszan: a szendvics-helyzetben adott kontra jó erőt, s nem feltétlenül tökéletes elosztást ígér. (Arra ott van az 1 szan, a 2 szan vagy a felüllicit – tényleg, mi is a különbség ezek között?). Keletnél nincs négyes kör – emelt volna –, ezért legalább négyes kárója van. Még így is lehet, hogy a 2 káró lenne a legjobb felvétel: (Északon könnyen lehet 4-2-3-4 vagy 4-1-3-5) s részleges keresztlopással lehet nyolcat ütni, de félek, hogy drága partnerem kulcslicitnek értelmezné (pedig itt csak egy kulcslicit van: a két kör) s megvadulna. Nem számíthatok arra, hogy (hamisan) 1 szant mondok (pedig partneremnek tudnia kell, hogy nincs lapom), s majd az ellenfél kontrája után menekülök két káróba – mert mi van, ha nem kontráz?”

Linczmayer: „2♣. Az I./A Butler páros első játéknapján fordult elő. Nehéz döntés.

Passz? Ha Észak lapja: ♠AKDxxxx ♥xx ♦–
 ♣ADB10 és Kelet lapja: ♠xx ♥KDBxx ♦xxx
 ♣xxx, akkor Észak neheztelni fog. Ha
 Északnak csak egy ötös színe van, akkor az
 inkább a treff, mivel ötös pikkkel az egy pikk
 licit többnyire jobb. Tehát a treff adu a nyerő?
 Nem, lehet, hogy a káró. Észak ♠xxxxx
 ♥– ♦KDxx ♣AKDx, vagy ♠Axxx ♥x ♦KDxx
 ♣KDxx lapokkal is kontrázik. Ha a két tref-
 fet megkontrázzák, mondok két kárót, le-
 het érvelni. De ha a két treffre Dél négy
 kórt mond ♠D10xx ♥AKDBxxx ♦x ♣x lap-
 pal, és Észak 5 treffet mond a ♠AKxx ♥–
 ♦xx ♣AD10xxxx lappal? Ezek szerint lehet,
 hogy a 2 káró „felüllicit” lenne a legjobb
 megoldás. Igen, ha megállapodunk, hogy
 ebben a helyzetben az induló olesó színé-
 nek bemondása természetes. A 2 kör, 2
 szan, 3 káró és 3 kör licit legyen mestersé-
 ges. Négy felüllicit talán elég az invitek ke-
 zelésére.”

Senki sem szavazott 2 káróra, joggal félve
 a katasztrofális félreértéstől ismeretlen part-
 nerrel szemben. Alkalmi párosoknál célsze-
 rűbb lehet kivétel nélküli megállapodásokat
 játszani (felüllicit mindig mesterséges, 4 szan
 mindig ászkérdés, stb.), de összeszokottabb
 párosoknál érdemes megbeszélni a kivételeket
 is. Mint látjuk, számos jó érv szól amellett,
 hogy a 2 káró licit itt kivétel legyen a „felüllicit,
 az felüllicit” alól.

3. Páros, K-Ny bell. Dél lapja:
 ♠D93, ♥AK42, ♦K1095, ♣D4

Ny	É	K	D
–	–	passz	1♦
passz	1♠	passz	1 szan
passz	2♣*	passz	?

*: Kantar

Mit licitálsz?

Licit	Szavazat	Pont
3♥	5	100
2♠	4	90
2♥	3	80
3♠	1	70
3♦	1	60

Az alapötlet Bánki Zoltántól származik
 (hálás köszönet!), mégpedig: a 4-3 majorok

kezelése Kantar után. Ez elismerten véle-
 ménykutatás jellegű, amiért is a kommentá-
 rokban gyakran szerepel az, hogy „megállapo-
 dás kérdése,” vagy „lehet másképp is játszani.”
 Mindemellett érdekes lapértékelési prob-
 léma is lett belőle: a Fórumtagok pontosan fe-
 le-fele arányban ítélték a lapot felsőzónásnak,
 illetve alsőzónásnak. Utóbbi kérdés részben
 összefügg azzal, hogy milyen erős az 1 szan in-
 dulás – 15-17, 15+–18–, vagy 16-18.

Miután a százpontos megoldást is etalál-
 ta, a beküldő az első szó:

Bánki: „3♥. Ez jó lap, felső zónát ér
 (ütésdús). Az esetleges 4-4-ben könnyebb
 lesz játszani, mint az 5-3-ban. 3 szanra 4 pik-
 ket mondok. De: volt nekem egy partnerem
 (képességei alapján itt lenne a helye a Fó-
 rumban), akivel kidolgoztuk a 4+3 majo-
 rokra is a választ – 3 treff alsó zónával, 3 ká-
 ró felső zónával. Vele most 3 kárót licitál-
 nék.” (A következő Fórumban szívesen lát-
 juk. A szerk.)

Ezzel a módszerrel (ha jól értem), a 2 kör;
 vagy 2 pikk licit tagadja a másik nemes, de
 ezen kívül nem látom előnyét ennek a mester-
 séges megközelítésnek a természetes értelme-
 zésekkel szemben.

Gál: „3♥. 3-4-4-2-es elosztás, 14 figura-
 pont. Persze lehet másképp is játszani a
 Kantar utáni folytatást, nálam a 2 szan és az
 a feletti licitek 3 pikket, plusz erőt ígérnek
 és természetesekek.”

Ez tűnik a legésszerűbbnek. A teljes válasz-
 struktúra kb. a következő lehet (csak a 2 pikk
 fölötti liciteket sorolom fel, és feltételezem,
 hogy 4-4 minorokkal mindig 1 káró, 3-3-mal
 mindig 1 treff az indulás):

1 káró-1 pikk; 1 szan-2 treff;

2 szan = 3-3-4-3 (és nyilván maximum);

3 treff = 3-2-4-4;

3 káró = hármás pikk, ötös (esetleg hatos)
 káró;

3 kör = 3-4-4-2;

3 pikk = alapvetően üres, hacsak nem fe-
 lejtette el a rendszert. Esetleg rendkívül erős
 pikkot jelenthet („picture jump”), vagy egyéb
 szokatlan figura-helyezkedést.

1 treff indulás, majd Kantar után:

2 szan = 3-3-3-4;

3 treff = hármás pikk, legalább ötös treff;

3 káró = 3-4-3-3;

3 kőr = 3-4-2-4;

3 pikk = itt is üres.

A 3 káró furcsának tűnhet, de ha nem licitálunk 1 treffet 4-4 minorral, akkor ez a licit, úgymond, mind a három nem licitált színben ígér maximális hosszúságot az 1 treff induláshoz képest.

Linczmayer: „3♥. 3442 elosztás, jó lap. Négy jó figura, esetleg egy lopási érték. A treff dáma is lehet jó.”

Szöts: „3♥. Maximum, hármás pikk, erő körben. Talán még kárba vesző treff dámával sem lesz esélytelen a gém (pl. ♠AK10xx, ♥xx, ♦DBx, ♣xxx lappal).”

Ez a másik lehetőség: maximális lappal, hármás pikkkel a 2 pikk feletti licitek figuratörülést (nem okvetlenül hosszúságot) jeleznek.

Egyéb megoldások a felső zóna jelzésére:

Zoller: „3♠. Erre többféle folytatás létezik. Én azt játszom, hogy a 3 másik minor (jelen esetben a treff) jelenti azt, hogy négyes köröm, hármás pikkem és invit fogadásnyi erőm van. Megállapodás hiányában 3 pikket mondok. Biztos vannak olyan hiénák, akik szanzadut szeretnének játszani, de mivel a partner nem volt még passzos, akár szlemünk is lehet, ha a Kantaron keresztül teremtünk gémforszos helyzetet. Én ennek vagyok a híve.”

Kertész: „3♦. Megállapodás kérdése: ahányan vannak, annyiféleképpen játszószák. (Én már előbb 2 pikket licitáltam volna, de elfogadom az 1 szan licitet is.) Az egyik csoport 3 kárót mond: ez, úgymond nem lehet valódi káró – azzal a második menetben nem 1 szan lett volna a licit –, hanem hármás pikk, négyes kőr és felső zóna. A másik csoport szerint 3 kőr a licit – mondván: „csak azért ugorhatok körben, mert pikkem is van”. Szerintük a 3 káró valami 3-2-6-2-t takar itt, a dublókban fogásokkal (ezért az 1 szan). A harmadik csoport egyszerűen 2 kört mond (a lehető legolcsóbb szóba jöhető licit), s miután a 2 treffes (min. 11 ponttal) még egy megszólalást ígért gém alatt: van még idő a pikk csatlakozást is közölni.”

Mint említettem az előbb, a Fórumtagok fele alszónásnak tartotta a lapját. Ez esetben a 2 pikk és 2 kőr közötti döntés valóban leginkább megállapodás kérdése, ezért nem is nagyon volt mit mondaniuk a választásukról.

Gulyás: „2♠. Ez megint megállapodás kérdése! Lehet így is, úgy is játszani. Nálunk a partner majorja élvezett előnyt, ha jól emlékszem... Tehát 2 pikk.”

Kovács: „2♥. Majd utána a pikket. Szerintem ezt így kell játszani.”

GIB: „2♠. Ezzel a lappal 4-3-ban is vállalom a pikket, ha van egy kis többlete a partnernek.”

Szvitacs: „2♥. Mivel jobb' szeretnék kőr adu esetén én lenni a felvevő!”

Árvay: „2♠. Nálam a sorrend hármás pikk, négyes kőr. Ha a treff dáma helyett király lenne, 3 pikkre ugranék (nem az 1 pont miatt!).”

Azzal a lappal egyesek eleve 1 szannal indultak volna, de egyetértek Veled, hogy több mint 1 pont a különbség a két lap között.

Nikolits: „2♥. A 2 pikkre még esetleg mondok hármát, akkor tudja a partner: nem volt akkora lapom, hogy azonnal 3 kört mondjak.”

Csepeli: „2♠. Nem romlott el az automátám.”

Bárcsak a Mercedes lenne ilyen megbízható. Most kapcsoljuk négyesbe a gépünket...

4. Páros, ált. bell. Dél lapja:

♠KD1072, ♥D963, ♦D3, ♣B3

Ny	É	K	D
1♦	1♥	passz	??

*: új szín nem kényszerítő

Licit	Szavazat	Pont
3♥	4,5	100
2♦	3	90
2♥	3	80
2♠	2	70
3♦	1,5	70

Inviterős ez a lap? A Fórum 11:3 arányban úgy vélte, igen. A különböző, 3 körhöz vezetők közül a legnépszerűbb volt a legrövidebb:

Zoller: „3♥. Invitet adok kőr adu mellett. Végül is négyes adu segítségem van jó

ötös mellékszínnel. Ki tudja, mire lesz jó a külső dáma. Azért a 3 kör csak benne lesz!”

Hasonló népszerűséget élvezett a felüllicit, amelyből választék is van:

Gál: „2♦. Eladom kör invitnek.”

Szvitacs: „3♦. Egy limitelésre jó lesz ez a lap (vagy a 3 káró valami mást is jelenthet?)”

Utóvégre lehetne splinter, vagy mini-splinter (ez nem az a helyzet, ahol fogást keresne). Azonban a leggyakoribb megoldás ma már az, hogy az ugró felüllicit vegyes emelést jelent. Eredeti formájában ez úgy volt vegyes, hogy némi elosztási értéket is, figurális erőt is ígért; ma viszont sokan úgy játsszák, hogy félig kizáró, félig konstruktív. Megállapodás kérdése, hogy ki miként játssza, s nincs nagy különbség a kettő között – például a mostani lap talán megfelel mindkét értelmezésnek.

A vegyes felüllicit jól összefér a fitjelző ugró új színnel, tehát az ugró 2 pikk kör találkozást plusz pikk szint ígér, ha ezt játsszuk. A következő Fórumtag hiányolta e megoldást a rendszerünkben:

Bánki: „3♥. Gondolom, a Fórumban ez egyelőre még géminvit, nem kizáró. Saláta lap, az igaz, mégis megérhet 2-3 ütést. Jó lenne persze, ha most az ugró 2 pikk licit ilyesmit ígérne.”

Talán mások is úgy gondolták, hogy nem játsunk fitjelző ugrásokat, különben a 2 pikk több szavazatot – vagy legalább említést – kaphatott volna. Volt, aki hevesen tiltakozott a hiánya miatt:

Gulyás: „2♠. Hogyhogy nem kényszerítő?? Azt hittem, egyéni megállapodásoknak nincs helye, ezt meg mindenki kényszerítőnek játssza! Akkor én meg 2 pikk fitshowingot licitálok, annak hiányában 2 kárót.”

Oké, nyugi, pontatlanul fogalmaztam a lábjegyzetet. Arra gondoltam, hogy a sima új szín nem kényszerítő, de az ugró új szín „nyilvánvalóan” fitjelző. Ezért én is 2 pikkre szavaztam, bár tisztában vagyok vele, hogy post festa meg fogom tudni, mi mást jelenthet.

A 2 körre szavazók szerint elég a sima emelés ezzel az ász nélküli lappal, a kétés értékű dubló kisfigurával.

GIB: „2♥. Nem olyan jó lap ez, ha gémi van benne, biztosan jön még a partner.”

Szós: „2♥. Limitelésre túl sok bukó gémet fogunk bemondani. Szerintem ennek a licitnek egyetlen veszélye, hogy az ellenfelek 4 káróig küzdenek, és nekünk éppen 3 kör, nekik éppen 4 káró teljesíthető. 1 pikket többek között azért nem mondok, mert nem szeretném azt játszani.”

Árva: „2♥. Ha az eredeti „Linczmayer” (elnézést, Lajos!) játszhatnánk, akkor 1 szant licitálnék, ami kényszerítő. Így marad a 2 kör, hisz' párosan írni kell.”

Az invitalók közül is megkérdőjelezték néhányan a lap értékét:

Kovács: „3♥. Nemes egyszerűséggel, de nem valami jó szájjzel.”

Linczmayer: „2♦. Invit kör támogatással. Ha Észak ♠xx, ♥AKB10x, ♦B10x, ♣D10x lappal szólt közbe, a 3 kör már bukik.”

Első pillantásra ellenszenvesnek tűnik az a terv, hogy felüllicit után lepasszoljuk a partner 2 kör viszonzválaszát, hiszen a felüllicit alighanem ígér még egy licitet. Viszont a Bridge World Standardben az ilyen felüllicit „színismétlésig” kényszerítő, így lehet 2 kárót mondani, majd utána passzolni a 2 körre.

Más rendszerkérdés:

Kertész: „3♥. Remélem, otthon is limitelésnek játsszák.”

Tudomásom szerint a kizáró ugró emelés háromra egyelőre nem a sztenderd megoldás Magyarországon sem.

Rég nem volt felezett szavazásunk...

Nikolits: „3♥ vagy 3♦ (kör emelés). Attól függ, milyen napom van.”

Meg attól, hogy a partnernek milyen napja van, hisz' ő fogja játszani. Ha pillanatnyilag hadilábon áll a felvevőjátékkal, talán elég lesz a 3 kör. (Ha pedig tartósan hadilábon áll a felvevőjátékkal, akkor miért játszunk vele?)

Csepeli: „2♦. Még mindig működik az automatám.”

Most kapcsoljuk ötösbe a gépünket...

5. Csapat, ált. bell. Dél lapja:

♠AK8753, ♥7, ♦K105, ♣D95

Ny	É	K	D
–	–	2♥*	passz
4♥	passz	passz	passz

*: Flannery

Mivel indulsz?

Hívás	Szavazat	Pont
♣5	4	100
♦5	4	90
♠A	4	90
♥7	2	70
♠K	0	60

A szavazás hármás holtversenyével a Fórumtagok megbosszulták a sok fejtörőt, amit eddig szenvedtek a Fórumban. Ezt hogy' pontozzam? Azt sem tehetem, hogy a saját szavazatomnak adjam a száz pontot, mert egy „futott még”-re voksoltam.

Egyesek szerint csak különleges helyzetben jó, ha ász-királyból nem indulunk el. A Fórumtagok kétharmada szerint itt előállt ez a különleges helyzet, ezért nem a pikk ásznak adtam a topszórt. Aztán a minor ötösök közül a treffések javára döntöttem, mert (hajszállal) meggyőzőbbnek ítéltam az ő kommentárjaikat. (Lám, a rovatvezetés fenséges előnyei!)

Ki-ki döntse el saját maga. Egy körkóstoló:

Bánki: „♣5. Kizárásos alapon: a pikk indulás bárd alá hajtja pikk fejütéseinket, a kör indulás jó lehet, de 5-5 adu ellen érdektelen, 5-4 ellen pedig figurát hajthat be. A káró és a treff szín közül könnyű a választás: a királyhoz csak az ász vagy a dáma lehet jó a partnertől, míg a dámához a bubi is.”

Árvay: „♦5. Ezt tartom célszerűnek, mert kisebb a követelmény. – káró esetén káró dámát, treff 5 indulás esetén (leg-alább) treff királyt remélek a partnernél. Major támadás nem jön szóba.”

Kovács: „♠A. Nem indulok el a vak világba. Lehet, hogy pikk ász-király, pikk felüllopás kell a buktatáshoz. Minden más szín hívása jó lehet, de lehet nagyon rossz is. Könnyebb a helyzet, ha már láttam az asztalt.”

Pincér! Még egy kört!

Gulyás: „♣5. Állj! És 2 pikket mivel mondunk? Kell hozzá még a pikk DBT is? Attól, hogy van neki 4 pikkje, nekünk még simán lehet 9! Persze utólag nem bánjuk... Vagy mégis? Így sem indulok a pikk ásszal. Treff 5. Engem úgy neveltek, hogy király

alól ne... Lehet, hogy vénségemre megtanulom?”

Zoller is licitált volna 2 pikket.

Kertész: „♦5. Majd felüllopja partner a pikket. (Különben is kérdezd meg Quittner Palit: nyomós érv hiányában káróval kell indulni.)”

Szöts: „♠A/K. Ha az adu indulás nem is tömne közvetlenül, folytatni úgysem tudnánk, hiszen partnerem külső színben nemigen kerülhet ütésbe. Viszont miért ne üthetne felüllopás segítségével?

További előnye a pikk indulásnak, hogy megnézhetem az asztalt. Csak az a kérdés, ki hív a második ütésben!”

Ahogy mondani szokták: ász indulás után meglátjuk, mit kellett volna hívni. Haszonló magabiztossággal választottam az adu indulást – talán azért, hogy biztosan megöljem partnerem adu ütését. Nem is voltam egyedül...

Gál: „♥7. Csak túlzott önbizalomból, lásd Csepeli 244. mondását: aduval csak jó játékos induljon.”

Az említett Fórumtag pedig azt mondta, hogy...

Csepeli: „♦5. Agresszívebbnek tűnik a treff ötösnél, aduval pedig csak jó játékos indulhat, és az sem.”

A komputer jó játékos-e? Ő is gondolkodott a kör híváson:

GIB: „♠A. A pikk ász és az adu hetes közül hajszállal az előbbi győzött.”

Az ásszal indulók nem mondták, megtevesztőnek szánják-e hívásukat, vagy rendszer szerintinek tartják. Látszólag jobb a megtevesztési cél – a felvevőnek ne áruljuk el mindjárt az elején, hol vannak a figurák a mellék színében – de az általunk keltett illúzió nem fog sokáig tartani, ha a király hívásával folytatjuk az ellenjátékot.

Zoller: „♣5. Én biztos 2 pikket mondtam volna a 2 körre. Kis treffel indulok. Az adu nem valószínű, hogy jó lesz, mert másodszorra már nem tudom hívni, meg különben is: utálok szingli aduval indulni.”

Linczmayer: „♠A. Északnak 0-6 pontja van, ezért a rövid pikkje a legjobb esélyünk. Más indulások esetén a felvevő leaduzik és

a pikk lopás vagy egy pikk ütés megölésének esélye elúszik. Két példa:

1.

♠xx	<table style="border-collapse: collapse; margin: auto;"> <tr><td style="padding: 2px 5px;">É</td><td style="padding: 2px 5px;">K</td></tr> <tr><td style="padding: 2px 5px;">NY</td><td style="padding: 2px 5px;">D</td></tr> </table>	É	K	NY	D	♠DB109
É		K				
NY		D				
♥AK10x		♥Dxxxx				
♦DBxx	♦Ax					
♣Axx		♣KB				

2.

♠x	<table style="border-collapse: collapse; margin: auto;"> <tr><td style="padding: 2px 5px;">É</td><td style="padding: 2px 5px;">K</td></tr> <tr><td style="padding: 2px 5px;">NY</td><td style="padding: 2px 5px;">D</td></tr> </table>	É	K	NY	D	♠DB109
É		K				
NY		D				
♥xxx		♥AKDxx				
♦D8x	♦97x					
♣K10xxxx		♣x"				

Szvitacs: „♣5. A pikkről nem kések le, a kőr értelmetlen, a káró veszélyes.”

Befejezésül egy Fórumtag, akinek nem javult a napja a 4. feladvány óta:

Nikolits: „♦5. Amilyen szerencsém van, ez tömi.”

Jó hír, rossz hír. A rossz hír: az aktuális partiban a káró hívás valóban ütést adhat – az asztalon van az A-9-x-x, a partnernél pedig

D-8-x-x, tehát felmagasodik az asztali kiléces, miután esik a király-tizes. A jó hír: nem lesz erre mit dobni. A parti kulcsa, hogy legkésőbb az első pikk után adut hívjunk, aztán Északnak be kell lopnia a második menet pikkbe, hogy még egy adut hívjon.

Kelet lapja: ♠9642, ♥ADB63, ♦B7, ♣K8,
Nyugat lapja: ♠D10, ♥K102, ♦A962,
♣A632.

LICITFÓRUM 26. feladványok

1. Csapat, É-D bell. Dél lapja:
♠A984, ♥AKD872, ♦975, ♣-

Ny	É	K	D
passz	1 szan	2♠	?

Mit licitálsz?

2. Páros, ált. bell. Dél lapja:
♠K109873, ♥ADB, ♦8, ♣AB10

Ny	É	K	D
-	-	-	1♠
passz	1 szan*	passz	?

* – kényszerítő

Mit licitálsz?

A Fórumtagok szavazatai:

	1.	2.	3.	4.	5.
Árva Gyula	3♥	passz	2♠	2♥	♦5
Bánki Zoltán	3♦	2♣	3♥	3♥	♣5
Csepeli Miklós	6♣	passz	2♠	2♦	♦5
Gál Péter	4♥	2♣	3♥	2♦	♥7
GIB	5♣	passz	2♠	2♥	♠A
Gulyás Dániel	4♦	passz	2♠	2♠	♣5
Kertész Ádám	3♥	2♣	3♦	3♥	♦5
Kovács Mihály	3♥	passz	2♥	3♥	♠A
Linczmayer Lajos	6♣	2♣	3♥	2♦	♠A
Nikolits Tamás	3♦	1♠	2♥	½ 3♥, ½ 3♦	♦5
Steve Starkey	3♥	2♣	3♥	2♠	♥7
Szóts Gábor	3♥	passz	3♥	2♥	♠A/K
Szvitacs István	4♣	passz	2♥	3♦	♣5
Zoller Róbert	3♦	passz	3♠	3♥	♣5

3. Csapat, K-Ny bell. Dél lapja:

♠A9632, ♥A87, ♦8, ♣AB84

Ny	É	K	D
–	1♠	2♠*	?

* – Michaels (kőr és egy minor)

Mit licitálsz?

4. Csapat, É-D bell. Dél lapja:

♠AK3, ♥A9, ♦ADB652, ♣D10

Ny	É	K	D
–	–	–	1♣*
3♣	kontra**	passz	3♦
passz	3♥	passz	?

* – Precíziós (2 szan indulás nem áll rendelkezésre)

** – 8+ FP, nincs ötös színe

KÉT KÉRDÉS!

4a. Egyetértesz-e a 3♦-val?

4b. Mit licitálsz?

5. Páros, K-Ny bell. Dél lapja:

♠863, ♥AK8532, ♦B5, ♣106

Ny	É	K	D
–	–	–	2♥
passz	passz	kontra	passz
3♥	kontra*	3 szan	passz
passz	passz		

* – más indulást javasol

Mivel indulsz?

Részlet Darvas Róbert

A Pakli szemével című könyvéből

Halálos szövetséges

(Treff Nyolcas elbeszélése)

Ebben a rövidke történetben az ellenjátékosok azzal a tisztelettel beszéltek egymással, amelyet néhányan sajnós egy életre a bridzsklubon kívül felejtének. Természetesen egyetértek Ófenségével, Kőr Dámával abban, hogy ennek mindig így kellene lennie. Esetünkben Keleten ült a mester, és Nyugat tudván tudta ezt. Sőt, azt is tudta, hogy ő maga nem éppen mester. A kiosztás és a licit:

	♠D64					
	♥AD10					
	♦AK					
	♣KB1064					
♠B1095		♠732				
♥KB5		♥7432				
♦753		♦D1064				
♣A93		♣D8				
	<table border="1" style="margin: auto;"> <thead> <tr> <th>É</th> <th>K</th> </tr> </thead> <tbody> <tr> <td>NY</td> <td>D</td> </tr> </tbody> </table>	É	K	NY	D	
É	K					
NY	D					
	♠AK8					
	♥986					
	♦B982					
	♣752					

Észak	Dél
1♣	1 szan
4 szan	

Észak 4 szan licitje nem volt mesterséges, csupán emelés, amire Dél, aki úgy vélte, hogy a szlem egészen valószínűtlen, helyesen, passzolt.

Nyugat Pikk Bubival indult, amit Dél Ásza ütött. A felvevő Treff Kettést hívta, Nyugat Hármast adta, az asztali Tízessel impassz következett, és Kelet pillanatnyi habozás nélkül engem adott az ütéshez. A felvevő kézbe ment Pikk Királlyal, és Treff Ötöst hívta. Nyugat berakta Ászát, agyoncsapva Kelet Dámáját. Minthogy a treffit felmagasodtak, a felvevő könnyedén teljesítette a felvételt négy treff ütéssel, továbbá Kőr Ásszal (nem tudott a kezébe menni, hogy impasszt adjon körben), két káró és három pikk ütéssel.

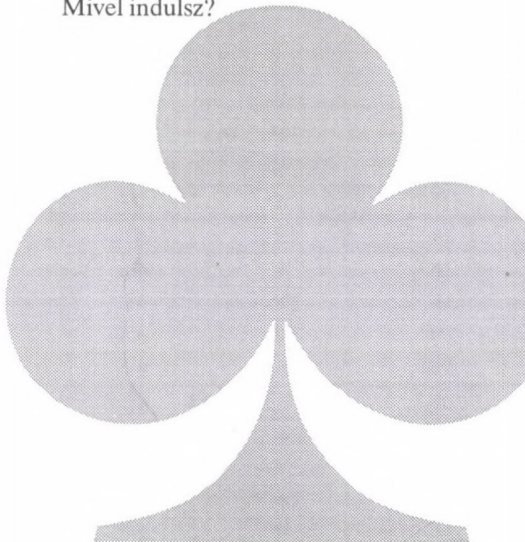

Kelet nem szólott egy szót sem a parti végeztével, csendesen felírta az eredményt. Nyugatnak azonban az a bizonytalan érzése volt, hogy valahol valami félresikerült. Egészen félénken fordult Kelethez:

– Nem ütötte meg az első treffit a dámával. Nem buktatta volna meg a felvételt, ha ezt teszi?

– Igazság szerint nem, nem buktatta volna meg – válaszolt Kelet. – Ez volt az oka, hogy megpróbáltam egy apró blöfföt, és a nyolcast raktam. Az volt az ötletem, hogy a felvevőt ismét a kezébe csalogatom – feltételezésem szerint utolsó átmenetét felhasználva –, hogy újra adja meg a treff impasszt. Azt terveztem, ha így cselekszik, ütök a dámával és pikket hívok, amivel kilövöm az asztal utolsó fogását a színben. Amikor ezt követően Ön ütésbe került volna a treff ászszal, lehívhatta volna a magas pikket és kárhoívással az asztalra küldhette volna a felvevőt. Ily módon egy újabb ütéshez jutott volna a kör királlyal, minthogy a felvevő az asztalra ragadt volna.

– Ha elvittem volna az első treff hívást a dámával – folytatta, – és pikket hívtam volna, a felvevőnek treffben nem kellett volna több impasszt megadnia, és a kör szint célolta volna meg, amiről tudtam, hogy számára jól fekszik. Ez után az asztalról hívta volna a treffit, kikergette volna az Ön ászát és teljesítette volna a felvételt, egy kör és két treff kiadásával.

– Értem – mondta Nyugat sajnálkozva; – ekkor jöttem én és mindent tönkre tettem azzal, hogy a második menet treffit megütöttem az ászommal, pedig az ellenfél besétált az Ön csapdjába. Semmit sem nyerhettem, hogy berontottam az ászszal, semmi ok nem volt a sietségre, ugye?

– Bizony semmit sem nyerhetett, bizony semmi oka nem volt a sietségre – mondta Kelet nyájasan mosolyogva.



Úgy vélem, az efféle balesetek elkerülhetetlenek, ha a pár játékosai nem egyforma erősek – jegyezte meg Káró Dáma. – Ha vállalkozó szellemű, jó együttműködést kerestek

az ellenjátékban, olyan párok után kell néznetek, ahol a játékosok azonos képességűek és ugyanazt a játékot játsszák.

– Hogy mennyire igazad van, Mama! – szólott Pikk Tízés egyetértően. – Az egyik leginkább lefegyverző ellenjátékot, amelyben valaha is részt vettem, egy olyan pár hajtotta végre, akik tökéletesen ismerték egymás rafinériáit. Az első lépést egyikük megtette a licit során, a másik pedig lehetővé tette a sikeres befejezést a lejátszásban. Kiváló példa volt ez arra, amit így is nevezhetünk:

Védelmi blöff

(Pikk Tízés elbeszélése)

Partnerségük sok-sok évvel házasságuk előtt kezdődött, s ez utóbbi egészen friss volt. A férj igencsak kedvelte a blöfföket a licit során és ifjú felesége, aki nem volt kevésbé jó játékos, szintén igényelte és gyakorolta a blöff jogát, amikor ennek szükségét érezte. A behódolásnak semmi jele nem volt ebben a fiatalasszonyban. Úgy tűnt azonban, férjének ez tetszett, és közöttük a bridzs minden területén egyenjogúság volt, hiszen a férj alig-alig volt jobb játékos. Jól kombináltak, és noha módszereik természetesen nem lehettek menetrendszerűen sikeresek, a legtöbb játékos ijesztő ellenfélnek találta őket.

Eszter, a feleség, Keleten ült. Férje, Tom, Nyugaton. Az ellenfelek írták az első gémet a roborben, amikor Észak osztott, és egy treffit licitált. Eszter egy pikket mondott, Dél egy szant. Nyugat passzolt és Észak két szannal adott invitet, Dél pedig bemondata a gémet. Engem a férjnek osztottak, Nyugatra. Itt vannak az ő lapjai és az asztal:

♠AB8
♥D103
♦53
♣AK952

Tom
♠D10964
♥862
♦D82
♣84

<p>♠ ♥ ♦ ♣</p>



HOTEL HELIKON **KESZTHELY**

Maradjon három éjszakára!

(Ajánlat min. 3 éjszakás tartózkodás esetén)

szállás félpanzióval, uszoda-, szaunahasználat

Ár: 5 400 Ft-tól/fő

+üdülőhelyi díj

Hotel Helikon***

8360 Keszthely, Balaton-part 5.

Tel.: 83 311 330 Fax: 83 315 403

Rezerváció: Tel.: 83 500 746 Fax: 83 500 745

Member of the
DANUBIUS HOTELS GROUP

Mielőtt leterült volna az asztal, elcsíp-tem emberem gondolatait:

– Öt darab pikkem van a dáma-tízessel, és az ellenfél licitje úgy hangzott, mintha mindkettőjüknek lenne pikk stoppere. Úgy tűnik, Eszter 1 pikk licitje blöff volt. Ha így van, nem szabad a felvevőnek segítenem leleplezni. Azt hiszem, jobb lesz, ha kissé hamiskásan jelzek.

Ezzel kitette Kőr Hatost, és amikor meglátta az asztalon Pikk Ászt, Bubit és Nyolcast így szólt magában:

– Gondoltam.

Az asztalról a felvevő Kőr Hár- mast kérte és Ke- let vitte az ütést Királyával. Káró Tízest hívta vissza, Dél Bubija fedte, és Nyugat Dámája ütött. Emberem kárót hívott vissza, de ismét fordítva jelezve, Kettést választotta. Kelet betette Királyát, Dél kiengedte az ütést, de, amikor a tűzről pattant as- szonyka folytatta a színt, ezt káró hi- vást meg kellett ütnie Ásszal. A felvevő most le- hívta Treff Dámát és Bubit a kezéből és egy harmadik treff hívással az asztalra ment. Nyugat, a harma- dik treffre Kőr Nyolcast dobott, fenntartva azt a látszatot, hogy az

ő színe a kőr. Észrevettem, hogy nagyon erősen gondolkodik. Belefüleltem és ezt hallottam:

– A fickónak van öt treff ütése, és már ütött a káró ásszal. Nyilván nála van a pikk király, az ász pedig az asztalon van. Ez nyolc ütés. Hol fogja keresni a kilencediket? Nem fogja megkockáztatni, hogy kimagasítsa a kórjét, mert ha még egy kárót ütünk, elbuk-

Minőségi szolgáltatás igényes megrendelőknek



Vállaljuk jogi, gazdasági, műszaki szakszövegek fordítását, lektorálását minden európai nyelven.

Az elkészült anyagot az Ön igényei szerinti külsővel szállítjuk.

Csak profi fordítókkal dolgozunk!

Ez a minőség garanciája!

Kívánságára beszerkesztjük az ábrákat, fotókat, hogy Ön kiadványait vagy egyéb dokumentumait professzionális formában adhassa ki a kezéből.

***Információval bármikor rendelkezésére áll:
Szabó László ügyvezető igazgató és lelkes csapata***

1062 Budapest, Bajza u. 52., 115. szoba

Telefon: (00-36-1) 269-54-18

Fax: (00-36-1) 428-03-62

E-mail: officomp@mail.inext.hu

tatjuk a felvételt. Nincs más választása, meg kell próbálnia még egy pikk ütést szerezni, és minthogy a bubi az asztalon van, csak egy irányban, ellenem adott impasszal tudja bekeríteni a pikk dámát. Annak ellenére, hogy Eszter pikkét licitált, meg kell próbálnia, mert nincs más esélye. Nem fog neki tetszeni, de egyszerűen ezt kell tennie. Nos, azt hiszem, tudok segíteni gondjain.

Amikor tehát a felvevő a negyedik treffet hívta, Nyugat csendesen eldobta Pikk Kilenkesét, és folytatta, amit elkezdett, eldobott engem az ötödik treffre. A felvevő arca felragyogott, amikor felfedezte, hogy az asztali bubi és nyolcas egyenrangú lett, és így a pikk impassz bármelyik irányba adhatóvá vált. Magabiztosan kihívta Pikk Bubit az asztalról, és megpróbálta bekeríteni a pikkét licitáló dámáját. Nem ütött többet. Nyugat Dámája elvitte Pikk Bubit, és kör hívással átadta az ütést Keletnek, aki még lehívta két magas káróját. A felvétel hármat bukott.

– Szép volt, Tom! – mondta Eszter

– Én is elégedett vagyok – mondta Tom hevesen – láttad, ahogy...

– Igen, láttam – válaszolt Eszter csendesen.

Tom lelkesedése lelohadt.



A Kicsi Nép szemmel láthatólag jól szórakozott a fiatal pár sikerén. Treff Bubi kijelentette:

– Micsoda élvezet megbuktatni egy jó felvételt pikáns, folyamatos átveréssel, licitben, majd ellenjátékban! Ez aztán az összhang! A mindenit!

Ekkor a csöpp Kőr Kettes kacarászni kezdett. Mindenki ránézett.

– Mesélek én nektek összehangolt ellenjátékról – nevetett, – bár Bubijaink nem lesznek boldogok, ha meghallják, hogy teljes egészében átverés nélkül történt, és mégis, a célját száz százalékgig elérte. A bridzs történetében nem volt még egy ilyen ellenjáték, és nem hiszem, hogy valaha is lenne. Remélem nem lövöm le a poént, ha ezt a címet adom neki: *(Folytatjuk)*

Fordította Talyigás Péter

Olvasónk írta *Tisztelt Bridzsélet!*

Nem árulok el nagy titkot, ha azt mondom, nem tartozom az élvezőnyöhöz. Ezért aztán néha gondot okoz nekem egy-egy cikk, elemzés megértése. Jó lenne, ha a cikkírók néha-néha gondolnának a hozzám hasonlóan kisebb tudású bridzsezőkre, és egy-egy dolgot elmagyaráznának. Szeretném bajaimat egy példával illusztrálni!

A Bridzsélet 2001. január-februári számában (17. old.) jelent meg Viktor Dani elemzése a válogatóversenyéről, „Hevenyészett emlékek” címmel. Ebben szerepelt az „Egy szem” című elemzés is. Olvasván az elemzést, elsőként ott akadtam meg, miért is hívunk először pikkét, majd próbálkozunk a pikk lopimpasszal, de ezen viszonylag gyorsan túljutottam. Az ugyanis világossá vált agytekervényeim huzamosabb facsargatása nyomán, hogy ez a játékmód jó bárhol levő 2. és a jobbra levő 3. pikk király ellen. Azt azonban már nem tudtam eldönteni, hogy ez a játékmód (mármint, hogy miután nem esett a pikk király, de meghívom a pikk dámát) nem kockázatos-e kissé? Ha pl. a pikk elosztás pont fordított (mármint Kelet kezében van 5 pikk), akkor most csúfosan felüllophatnak. Ha pedig a kör dámával lopok, akkor már biztosan kell az asztali kör tízes az aduzáshoz, vagyis nem lophatok treffet. De ez hagyján.

Az igazi bajom ezután jött, amikor Dani előállította a végállást. A beszorítás nyomán ugyanis treff ász-treff impasszal lett magas a keze. De ha mindenképpen kell a treff impassz, akkor miért nem jó az a játék, hogy treff ász, treff impassz a bubival, treff lopás a kör tízessel az asztalon, pikk lopással kézbe, a kör dáma elveszi az utolsó adut és a treff király az utolsó ütés?

Nem értem, hogy ez hol lenne rossz játék, bár nyilván bennem van a hiba.

Na, ilyenek miatt gondolom, hogy jó lenne néha kissé bővebb magyarázat, hogy a magamfajta kevésbé értők is tanulhassanak a partii tanulságaiból.

Tanos Ervin

(A választ sajnós csak a következő számunkban tudjuk közölni.)

Minőség és Megbízhatóság!!!

Fiatal minőségbiztosítási szakmérnökökből álló csapat vállalja cégek, vállalkozások ISO 9001, -2, -3-as minőségbiztosítási rendszerének kiépítését, tanúsításra való felkészítését, illetve minőségügyi előadások, oktatások megtartását.
(SPC, MSA, FMEA, QS 9000, stb.)

Vladimpex Kft. – TWQ csoport
1072 Budapest, Dob u.46/B
Telefon: (30) 954 68 55, Fax: 342 20 72
E-mail: twq.vd@mail.inext.hu
Köszönjük érdeklődését!

TWQ
eam ork for uality

EREDMÉNYLISTÁK, 2001. május-június

ELTE páros

1. Marjai Gy.-Zöld	61,99	42. Csizmás-Mádi	50,65
2. Hámori-Viktor	60,81	43. Éliás-Kleinné	50,65
3. Honti-Mezei	60,25	44. Bodnár-Hódosi-Szurdi	50,44
4. Fogaras-Lendvai D.	59,35	45. Beck M.-Kováts Z.	50,22
5. Szikszai-Talyigás P.	59,01	46. Barkó-Scharnizky	49,99
6. Kerekes-Kisgyörgy	58,84	47. Ferge-Liska T.	49,95
7. Gabos-Réti	57,70	48. Solt-Tamássy	49,42
8. Czimer-Szalka	57,66	49. Nyárádi G.-Nyárádi I.	49,17
9. Horváth I.-Szabó Cs.	56,94	50. Ruzsa-Tichler	49,04
10. Gál-Hajdú P.	56,56	51. Klein-Makai J.	48,88
11. Forgács-Lovász	56,17	52. Dienes-Welker K.	48,57
12. Argay-Magyar B.	56,05	53. Zsírosné-Tarnai L.	48,18
13. Prohászka-Szolnay	55,84	54. Kolosi-Sik	47,79
14. Kákóczky-Sebes	55,72	55. Kovács M.-Salmanoff	47,76
15. Bozzai-Szamos	55,39	56. Gráf-Pásztor	47,74
16. Éless-Vass	55,36	57. Andrásfai-Tarnay	47,01
17. Kovács B.-Kovács G.	55,00	58. Aczél-Nagy I.	46,59
18. Jakus-Vida	54,87	59. Dombi-Wiener	46,58
19. Gyulai-Kertész T.	54,46	60. Oláh M.-Zwada	46,46
20. Ormay-Zempléni	53,89	61. Beck A.-Trencsényi	45,96
21. Hegedűs D.-Tichy	53,61	62. Artner-Mészáros G.	45,86
22. Hegedűs G.-Zalai	53,54	63. Garami-Hunyadvári	45,84
23. Kuttner Gy.-Széles	53,30	64. Hites-Németh	45,38
24. Keleti-Szalkai	53,20	65. Sándor-Varga E.	45,26
25. Kállai G.-Kotányi B.	52,93	66. Nemes-Tölgyesi	44,47
26. Bittó-Póór	52,90	67. Jókai-Kovács Zs.	44,43
27. Gárdos-Hittmann	52,63	68. Horváth A.-Pancél	43,59
28. Jakab-Welker J.	52,46	69. Ligeti I.-Palócz-Tanos	43,54
Dörnyei G.-Dörnyei Zs.	52,46	70. Marosi-Nemes	42,50
30. Balásy Zs.-Macskásy G.	52,28	71. Beckné-Trencsényi	41,84
31. Gyárfás-Kalmár	52,19	72. Koczka G.-Nyikos	39,84
32. Grósz-Ragályi	52,16	73. Kerényi-Tasnádi	39,38
33. Mészáros K.-Zelnik	51,96	74. Bródy-Iványi-Jung	39,14
34. Ligeti Gy.-Soterius	51,68	75. Dervadelen-Németh G.	39,04
35. Pál-Surányi M	51,63	76. Hámori hp.	35,49
36. Bohner-Dienes A	51,57	77. Bárdosi-Vizsy	32,54
37. Bánki Zs.-Wellner	51,49	78. Fodor-Gurbán	32,26
38. Fábán-Ötvös	51,11		
39. Macskásy hp.	51,07		
40. Bajaky-Szabó B.	50,89		
41. Madarász hp.	50,72		

EcoSoft Kupa (Földvár)

CSAPATVERSENY

1. Interface	162	87
Bódis, Szalay, Szabó I., Varga I.		
2. Magyar Atom	155	78
Kuttner, Széles, Harsányi, Éliás		

3. Galim	154	66	11. Fogaras-Kovács	54,92
Vikar, Gulyás, Winkler, Gál			12. Szappanos-Jakab	54,92
4. Ifik	149	72	13. Bartis-Szabó I.	54,83
Minarik Á., Kállai, Marjai G., Marjai P., Minarik G.			14. Czimer-Szalka	54,07
5. Harangozó-toys	148	46	15. Talyigás-Kállai	53,77
Harangozó, Hajdu, Honti, Szilágyi			16. Csipka-Magyar	53,53
6. Zoller	147	47	17. Marjai G.-Marjai P.	53,49
Zoller, Siba, Czimer, Szalka			18. Kerekes-Varga S.	53,12
7. Bergengóc	142	17	19. Nagy E.-Vékony	52,89
Csehó, Mezei, Fazakas, Dienes, Dörnyei			20. Gulyás-Vikar	52,64
8. Flannery	140	18	21. Éliás-Harsányi	52,62
Bánkiné, Szalka J., Bánki, Wellner			22. Hegedüs O.-Varga I.	52,44
9. Szőnyi	137	0	23. Szalka J.-Bánki Z.	51,55
Macskássy hp, Kovács J., Szőnyi Gy			24. Kotányi-Balogh	51,31
10. Gabos	132	2	25. Gál-Winkler	50,94
Réti, Gabos, Kováts, Nyárádi			26. Hajdu-Csehó	50,66
11. Sebes	130	-12	27. Kovács J.-Szőnyi	50,63
Kákóczky, Makara, Kocsis, Sebes			28. Andrásfai-Bárczy	50,53
12. Szilányok	130	-20	29. Macskásy hp.	50,52
Welker J., Nyárádi, Hegedüs O., Tichy, Topolyi M.			30. Gárdos-Hittmann	50,47
13. Si-Mis	126	-28	31. Hámori-Fris	50,46
Marczona, Kásáné, Kása, Jónap			32. Bozzai-Benedek	50,46
14. EcoSoft	124	-1	33. Dessewffy-Makai	50,11
Falus, Marjai Gy., Lévai, Bartis, Szabó			34. Kákóczky-Sebes	49,88
15. Miki	124	-43	35. Horváth A.-Szabó Cs.	49,52
Andrási, Kemény, Rásonyi, Trenka			36. Kováts Z.-Nyárádi G.	49,12
16. Printech	122	-23	37. Marczona-Kása	48,94
Fogaras, Kovács A., Földi, Zöld			38. Keresztény-Révai	48,68
17. Bonsai	118	-68	39. Andrásfai-Rásonyi	47,88
Kerekes, Varga S, Benedek, Bozzai, Liska			40. Nyárády I.-Tichy	47,69
18. Focus	111	-87	41. Kisgyörgy-Liska T.	47,57
Surányi Á., Surányi M., Gárdos G., Hittmann			42. Marjai Gy.-Szabó	47,19
19. IBE	103	-108	43. Csipka hp.	47,10
Szappanos, Macskássy, Jakab, Balásy			44. Kolosi-Pásztor	47,05

P Á R O S V E R S E N Y

1. Lakatos-Nikolits	63,48	47. Réti-Gabos	46,05
2. Széles-Kuttner	60,93	48. Bikki-Kerényi	45,93
3. Harangozó-Szilágyi	60,11	49. Horváth-Susits	45,17
4. Macskásy-Balásy	59,51	50. Topolyi-Welker	44,52
5. Mezei-Honti	57,75	51. Vasvári-Toron	44,46
6. Bódis-Szalay	57,51	52. Falus-Lévai	44,44
7. Trenka-Kemény	57,36	53. Hegedüs I-Szegedi	44,39
8. Beck-Trencsényi	56,40	54. Csibi-Szabados	43,15
9. Siba-Zoller	55,11	55. Dienes-Dienes	42,26
10. Liska P.-Lukácsi	55,02	56. Benis-Vince	41,83

57. Talygás-Grósz	41,26	3. Kákóczky-Makara	127,76
58. Bánkiné-Wellner	40,83	4. Kovács J.-Macskásyné	123,66
59. Szigeti I.-Kovács P.	39,75	5. Bánkiné-Szalkáné	123,08
60. Zách-Szöbel	38,54	6. Beck-Kováts Z.	122,56

Marathon 2001.

1. Gál-Szilágyi	59,87	9. Böszőrményi-Sándor	115,00
2. Kákóczki-Sebes	59,46	10. Ötvös-Koroknai	113,79
3. Marjai Gy.-Siba	59,35	11. Borbélyné-Mallászné	112,52
4. Argay-Gzimer	58,48	12. Biró-Haluszné	108,66
5. Zalai-Hegedűs L.	57,06	13. Topolyi-Welker J.	103,31
6. Grieger-Kalcsev	56,58	14. Barsi-Varga E.	93,99
7. Csehó-Nyárádi I	55,82	15. Székelyné-Nikolits É.	89,43
8. Bikki-Fekete-Madarász	55,23	16. Söpkézne-Tölgyesi	89,36

V I G A S Z V E R S E N Y

9. Beck A.-Tarnay	54,15	1. Beck-Trencsényi	74,94
10. Andrásfay-Gráf	53,99	2. Dláh-Zwada	73,20
11. Bánki Zs.-Wellner	53,28	3. Simonyi-Surányi M.	70,30
12. Honti-Mezei	52,99	4. Grósz-Nagy Á.	66,79
13. Dózsa-Láng P.	52,01	5. Gasztonyi G.-Szemere	65,33
14. Gárdos-Hittmann	51,77	6. Artner-Mészáros G.	65,04
15. Harangozó-Szűts	51,19	7. Magyar-Tasnádi-Illyefalvi	60,95
16. Fövényi-Szigeti	50,87	8. Fenyvesi-Tatár	57,90
17. Réti-Gabos	49,66	9. Roóz-Csóti	56,45
18. Gyárfás-Kalmár	49,62	10. Kimaradó	43,20
19. Reszler-Sziky	49,47		
20. Blancz-Dessewffy	49,29		
21. Szabó L.-Varga E.	49,04		
22. Pál-Scharinitzky	49,00		
23. Földesi-Klein	48,78		
24. Kováts Z.-Nyárádi G.	47,84		
25. Baksay-Kormos	47,67		
26. Tölgyesi-Zách	47,56		
Artner-Mallászné	47,56		
28. Aczél-Nagy I.	46,78		
29. Sziklai-Zsák	45,76		
30. Mokos-Vermes	43,81		
31. Bródi-Jung	43,40		
32. Böszőrményi-Sándor	43,08		
33. Koczka-Nyikos	41,30		
34. Ferenci-Gulcsik G.	39,91		
35. Simon-Vizsy	38,15		

II. Cívís Kupa

C S A P A T V E R S E N Y

24. Kováts Z.-Nyárádi G.	47,84	1. KUKA (Debrecen)	171	76
25. Baksay-Kormos	47,67	Szesztay, Buglyó, Krausz, Mátyus		
26. Tölgyesi-Zách	47,56	2. Mezei	167	60
Artner-Mallászné	47,56	Mezei, Honti, Hajdú P., Hegedűs G.		
28. Aczél-Nagy I.	46,78	3. Gabos	165	45
29. Sziklai-Zsák	45,76	Réti, Gabos, Kovács Z., Nyárádi G.		
30. Mokos-Vermes	43,81	4. Focus	163	73
31. Bródi-Jung	43,40	Bánki, Gárdos, Grieger, Kalcsev		
32. Böszőrményi-Sándor	43,08	5. Kassa (SI)	157	27
33. Koczka-Nyikos	41,30	Boros, Klimcik, Lohay, Munka		
34. Ferenci-Gulcsik G.	39,91	6. Miskolc	149	5
35. Simon-Vizsy	38,15	Moldován, Szöllösi, Bárczy P., Bárczy T.		
		7. Czabán	147	-10
		Kertész, Sziky, Csobán, Hazai		
		8. Nyírug (H ; U)	144	-13
		Galicin, Turóczy, Kalmár, Mózer		
		9. Sebes	143	-30
		Wellner, Bánki Zs., Kákóczki, Sebes		

Női páros bajnokság

KAUFMANN ISTVÁN EMLÉKVERSENY

1. Hegedűs O.-Tichy	136,32
2. Mezei-Kerekes	128,04

BUDAPEST

SOPRON

NAGYCENK

BÜKFÜRDŐ

HÉVÍZ

GYULA

HAJDÚSZOBOSZLÓ

SZILVÁSVÁRAD

MISKOLC-LILLAFÜRED

SZÉKESFEHÉRVÁR



HUNGUEST HOTELS

HUNGARY

A HUNGUEST HOTELS Rt.

Magyarország egyik legnagyobb szállodalánca, amely 33 egy-, két- és háromcsillagos szállodával rendelkezik.



VÁROSIK



SZOLGÁLTATÁSAINK

Klasszikus gyógykúrák, fitness, wellness, szépségkúrák, konferencialehetőségek, gazdag programajánlatok.

AMI MÉG SZÁMÍT

Minden korszátlásra gondoltunk gyermek, ifjúsági, diák és nyugdíjas ajánlatainkkal. Kedvező árak, barátságos személyzet, csodálatos környezet és családiás szállodák.

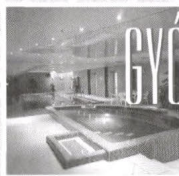

GYÓGYÜDÜLÉS



SZÁLLODÁINK

Gyógyszállók, konferencia- és hegyvidéki szállodák, balatonparti hotelek saját stranddal, városi szállodák Budapesten és Magyarországon a legkedveltebb üdülőközterekben.

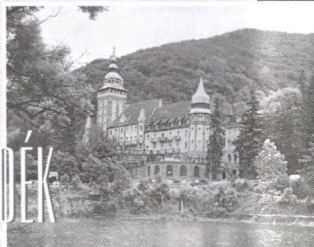

Hunguest Hotels Service WESTEND Tel.: 238-7242

Hunguest Hotels Service CAMPONA Tel.: 424-3332, 424-3338

Internet: www.hunguesthotels.hu

BALATONFÖLDVÁR

BALATONLELLE

BALATONALMÁDI

EGER

ZALAAPÁROS

ETŐ

MÁTIAHÁZA

SZEGED

SZÁNTÓD

DEBRECEN

10. Szabolcs	141	-28
Szabolcs, Korsós, Zalai, Havaj		
11. Timis (RD)	138	-36
Lőrincz, Maria, Balita V., Balita D.		
12. Zsófi	97	-169
Fenyvesi G., Kovács E., Kertészné		

P Á R O S V E R S E N Y

1. Balita V.-Balita D.	61,8
2. Kovács Z.-Buza	60,2
3. Gyulay-Kotányi Z.	59,7
4. Bob-Moraru	58,4
5. Kovács Z.-Nyáradi G.	58,2
6. Korsós-Szabolcs	57,6
7. Mezei-Honti	57,3
8. Boros-Klimcik	57,0
9. Calugareanu-Toma	56,6
10. Gergely-Orbán	56,1
11. Buglyó-Szesztay	56,1
12. Krausz-Mátyus	55,6
13. Ilisei-Tempfli	55,2
14. Criegeer-Kálcsev	55,0
15. Hajdú-Hegedüs G.	53,6
16. Daday I.-Daday Zs.	53,5
17. Bánki Z.-Gárdos	53,1
18. Turóczy-Galicin	53,0
19. Kerényi-Reszler	52,7
20. Matuz-Matuz D.	52,7
21. Nadas-Bartha	52,6
22. Mózer-Kalmár	52,4
23. Hermann- Szabó B.	51,7
24. Gabos-Réti	51,3
25. Dombi-Hegedüs I.	51,0
26. Bárczy T-Szőllősi	50,9
27. Fülöp-Prógl	50,8
28. Madarász-Fekete	50,3
29. Sziky-Kertész	49,9
30. Sziklai-Halmi	49,3
31. Böröczk-Szabó I.	49,3
32. Munka-Lohay	48,3
33. Nagy T.-Nagy Tné	48,2
34. Fegyiv-Fegyiv jr	47,3
35. Csobán-Hazai G.	46,6
36. Kákóczki-Sebes	46,0
37. Milici-Jánosi C.	46,0
38. Zalai-Havaj	45,5
39. Popa-Szabó S.	44,9

40. Jánossy-Popovici	44,8
41. Sas-Zlacky	44,7
42. Bánki Zs.-Wellner	44,3
43. Fenyvesi-Kovács E.	43,8
44. Lőrincz-Maria	43,8
45. Jankó-Rényi	43,5
46. Szabó T.-Szabó T.-né	43,0
47. Fehérbázy-Sikra	41,7
48. Szabó I.-né-Egri	41,1
49. Szendrei-Farkasinszky	39,9
50. Grezsa-Zsák	38,0
51. Zsuga-Sasi Szabó	37,1

Magyar Kupa 2001.

D Ö N T Ő

1. IBE
Szappanos, Macskásy G., Holyinka, Jakab,
Kemény, Trenka
2. Taurus-Elastron
Csepeli, Dumbovich, Kovács M., Linczmayer,
Magyar P.
3. Royston
Kelen K., Argay, Zoller, Marjai P., Czimer, Szalka T.
4. Interface
Szalay, Bódis, Szabó I., Bartis, Varga I.,
Harangozó

B U D A P E S T I E R E D M É N Y E K :

M K B U D A P E S T I Á G

1. Galim
Gál, Winkler, Szilágyi, Hajdu, Hegedus G., Honti
2. Kertes
Kertes, Osskó, Poroszlai, Vég, Ifj. Vég, Csóka
3. Fészek
Gabos, Földi, Zöld, Széles, Kuttner, Réti, Bárczy P.
4. Gamax
Homonnay, Lakatos, Gulyás, Viktor D., Nikolits T.
5. Vinkler
Vinkler L., Lévai J., Szots, Sziksza
6. Szi-lányok
Welker J., Topolyi, Tichy, Mezei, Nyáradi I.,
Hegedüs D.)
7. Target
Talyigás A., Fodor P., Szász Gy., Siba G.,
Kállai G., Török

8. KM
Kelen I. hp., Macskásy hp., Beck A., Trencsényi Á.
9. Bárány
Bárány, Kerényi, Anders, Kellner, Puza, Szász D.
10. Print-tech
Fogarasz, Monori, Tóth I., Dienes, Kovács A.

Budapest Kupa

1. Bergen-góc
Dörnyei G., Dörnyei Zs., Csehó, Rózsa T.
2. Balásy
Balásy I., Ecsedy, Gólya, Szabados E., Tihanyi, Szamos, Lendvai D.
3. Szigethy
Demeter, Mirk, Kepecs, Sztrapkovich, Bíró L., Boóc A.
4. Matematikus
Tarnay, Andrásfai, Bánkóvi, Bártfai, Quittner P.
5. Kisgyörgy
Liska T., Kisgyörgy I. 2x, Makara, Kocsis J.
6. Rásonyi
Rásonyi, Gombás, András, Molnár L.
7. Tóth
Tóth J., Kardos, Mihályfi L., Gundel, Pál S.
8. EcoSoft
Falus, Marjai Gy., Lévai F., Szabó L., Marjai G., Aczél
9. Szatmáry
Szatmáry Zs., Mráz, Zombori, Riesz, Szentes Sz., Szegedi B.
10. Ibolya
Benedek B., Nyárádi G., Nagy I., Bozzai, Kovács Z.
11. Artemix
Kerényi I., Gárdos, Reszler, Zelnik P., Mészáros K., Láng, Nemes I.
12. Wellner
Wellner, Bánkiné, Szalka J., Peto, Kovács J., Szőnyi Gy.
13. Welker
Welker O., Welker K., Cziffra, Lovász, Ormay, Ihrig
14. Bóc
Bóc I., Bárdossy, Vida, Jakus
15. Piktör
Fekete, Nyíró, Klein L., Földesi T.
16. Vékony
Vékony, Kerti, Balásy Zs., Talyigás P.

17. Németh
Német J., Bálint B., Béda, Drasny J.
18. Misa
Liska P., Kalmár, Gyárfás, Jávorfai, Lukácsi
19. Pál
Pál L., Hámori Zs., Surányi M., Kovács B. + G., Fris M.
20. Csipka
Csipka T., Lelkes, Mérei, Germadics, Magyar, Csipka Sz.
21. Hódosi
Hódosi P., Böszörményi K., Karajannisz, Szurdi M., Bodnár, Pataki Cs.
22. Kotányi
Kotányi Z., Gyulay J., Tóth A., Valet
23. Bárczy
Bárczy Zs., Márton G., Zsák, Juhász Gy., Horváth D., Treffler
24. Hidegkút
Csibi É., Szabados J., Gulcsik K., Kádár K., Gulcsik, Turjanszky
25. Kocka
Kaposos, Ferenci, Vass K., Kraicsovits, Iványi, Éless
26. Chess
Sándor J., Baksay, Gáspár Z., Jeszenkovits

Káro Kupa

1. Lukács
Lukács A., Orbán K., Kákóczky, Zempléni, Szabó S.
2. Hittmann
Hittmann, Tala, Újlaki, Jusztin
3. Buda-Barkó
Barkó, Riborics, Bujdosó, Scharnitzky, Koczka, Szombati
4. Dobos
Lénárt, Bleuer, Gráf, Fövényi, Gyulai A., Szigeti Gy.
5. Kotányi
Kotányi B., Horváth A., Pánczél, Szabó Cs.
6. Elek
7. Springer
Springer, Bleyer, Kiss P., Krieger, Vörös K., Forgács F.
8. Remeteség
Popper, Balogh L., Florep Gy., Szigeti Gy.

9. Domex
Dózsa, Madarász I., Láng P., Szunyogh hp.
10. Kövesdi
Kövesdi, Reviczky, Ferge, Révai G.
11. Toron
Toron, Szabó J., Kertész T., Gyulai P
12. 4 Bubi
Dessewffy L., Bartha G., Bencsik L.,
Gábler Cs., Soproni, Varga I.

Treff Kupa

1. Globus
Nagy K., Pavlik O., Osskó P., Juvancz,
Pavlik G., Váró, Keresztes
2. Dunakeszi
Szücs G., Haluszné, Bíró E., Takácsi Nagy hp.
3. Pártos
Pongrácz, Hazai G., Pártos, Patzkó
4. Bencsik
Csongrádi, Márkus, Zsótérné, Maros,
Pátkay, Turcsányi L., Turcsányi P.
5. Elte
Poór, Bóna, Petrás hp., Rozsnyai Á.
6. Garai
Garai P., Fodor P., Susits, Horváth L., Oláh L.
7. Kolosi
Pásztor, Ötvös P., Fábián A., Kolosi
8. Árpád
Hajdu A., Apjok, Horotyák, Patkós, Varga S.
9. Vegyterv
Zalai, Károlyné, Rauscher, Kállay T.,
Ember, Márton B.
10. Arató
Mihály T., Arató P., Arató P., Resofszki,
Harasztí, Füzes
11. Szereday
Seres, Zwada, Oláh M., Detre, Várnai J.
12. Palócz
Palócz, Dézsi, Ligeti, Vincze, Tanos, Benedek Cs.
13. Éliás
Éliás Gy., Kleinné, Saródy hp.
14. Meskó
Meskó, Magyar B., Tasnádi, Poós
15. Vashegyi
Vashegyi, Szintai hp., Telegdi, Bánkúti,
Simonidesz

16. Gröbler
Gröbler A., Baán A., Baán D., Burian fendáll,
Vatai hp.
17. IBE II.
Somhegyi, Nikolits É., Tamássy, Solt, Zoller J.,
Weininger
18. Tatár
Tatár D., Ónodi, Dózsa K., Csomay E.,
Szelei G., Tóth L.
19. Zone-team
Polonkai, Kertai. Szatmáry Zs., Bojár,
Csizmás, Hernádi

19. Szarvas Kupa

PÁROS VERSENY

- | | |
|-------------------------|-------|
| 1. Harsányi-Éliás | 59,31 |
| 2. Decleva-Horváth A. | 58,95 |
| 3. Réti-Gabos | 56,9 |
| 4. Czár-Szabó J. | 55,89 |
| 5. Marjai Gy.-Siba | 55,33 |
| 6. Kákóczky-Sebes | 55,26 |
| 7. Csehó-Dörnyei | 55,19 |
| 8. András-Bata | 55,06 |
| 9. Balásy-Kotányi | 54,87 |
| 10. Hajdú P.-Jakab | 54,33 |
| 11. Martinkó-Kállay | 54,25 |
| 12. Czímer-Szalka T. | 53,53 |
| 13. Surányi-Scharnitzky | 53,13 |
| 14. Kerényi-Gárdos | 52,89 |
| 15. Bárczy Zs.-Szamos | 51,57 |
| 16. Kováts-Nyárádi G. | 50,98 |
| 17. Vági-Komor | 50,09 |
| 18. Pintér-Rényi | 50,03 |
| 19. Plesz-Bánhegyi | 49,75 |
| 20. Juhász Gy.-Zsák | 49,68 |
| 21. Honti-Mezsei | 48,47 |
| 22. Juhász E.-Solti | 48,24 |
| 23. Gráf-Andrásfai | 47,76 |
| 24. Marosi-Tatár | 46,97 |
| 25. Makay-Szabó A. | 46,94 |
| 26. Kovács Gy.-Nagy L. | 45,22 |
| 27. Bozzai-Benedek | 43,98 |
| 28. Láng A.-Böszörményi | 43,68 |
| 29. Fenyvesi-Kovács E. | 41,15 |
| 30. Kurucz-Dazsián | 39,04 |
| 31. Tatár-Ónodi | 31,98 |

BRIDZSÉLET**51****C S A P A T V E R S E N Y**

1. Izo-bau	163	90
Benedek, Bozzai, Kákóczky, Sebes		
2. Siba	150	55
Siba, Szalka T, Czímer, Marjai Gy.		
3. Bárczy	148	44
Bárczy Zs., Szamos, Juhász Gy., Zsák		
4. Mezei	147	42
Mezei, Kotányi, Balásy, Monti		
5. Fészek Klub	147	44
Gabos, Réti, Kováts, Nyárádi G.		
6. Eger	146	41
András, Bata, Böszörményi, Láng		
7. Bergengóc	135	20
Dörnyei, Csehó, Fazakas, Hajlik		
8. Tatár	125	-33
Tatár, Ünödi, Fenyvesi, Kovács E.		
9. Szedu	123	-49
Plesz, Bánhegyi, Marosi, Tatárné		
10. Rendezők	112	-69
Kerényi, Makay, Szabó A., Solti, Juhász E.		
11. Szeg	102	-109
Czár, Rényi, Pintér, Szabó J.		

Balaton Bridzsfesztivál**C S A P A T V E R S E N Y**

1. PAUNCZ	174	+162
Pauncz, Caccamo, Gerő, Viktor		
2. CSEPELI	161	+123
Csepeli, Szóts, Széles, Kuttner		
3. FÉSZEK	155	+72
Gabos, Réti, Fogaras, Földi		
4. TEX-ÁSZ	152	+95
Dienes, Balásy, Kotányi, Nyárádi G.		
5. ROYSTON	151	+69
Argay, Hajdú, Kelen, Czímer		
6. INTERFACÉ	149	+34
Bódis, Harangozó, Szabó, Liska		
7. MEAD HIGGINS	144	+44
Mead, Higgins, Dunne, H. Mead		
8. BBE EcoSoft	144	+58
Aczél, Falus, Marjai Gy. Varga I.		
9. HÓDOSI	139	+9
Hódos, Bodnár, Böszörményi K., Sándor J.		

10. SÁRA	134	-8
Beck, Trencsényi, Tarnay, Poór		
11. GUNILLA	128	+1
Godin, Pehrsson, Arvmyren, Arvmyren		
12. ARTEMIX	127	+4
Bánki, Bikki, Gárdos, Kerényi		
13. LILY	121	-47
Johannessen, Hjort, Köllander, Kvan		
14. BOGDANOVIC	120	-41
Bogdanovic, Ljoegodt, Tremski, Lénárt		
15. LARS	118	-59
Akesson, Rohlstedt, Linderöth, Lyborger		
16. TOR	110	-85
Berg, Ostmog		
17. GROGAN MEADE	91	-174
Grogan, Grogan, Meade, Smith		
18. CLAS	56	-304
Nowytager, Hjalmussen, Axberger, Akesson		

NYÍLT PÁROS**18. KOVÁCS LÁSZLÓ EMLÉKVERSENY**

1. Harangozó-Szabó I.	62,28
2. Szappanos-Viktor	60,66
3. Csepeli-Szóts	60,48
4. Széles-Kuttner	59,44
5. Beck-Trencsényi	59,34
6. Nagy I.-Nyárádi	58,77
7. Kelen-Marjai P.	58,67
8. Hajdu-Argay	57,99
9. Siba-Talyigás A.	57,58
10. Balogh-Kotányi	57,49
11. Dienes-Balásy	57,08
12. Lukácsi-Liska	57,01
13. Nagy E.-Varga I.	56,50
14. Bánki-Szalka	55,56
15. Fogaras-Földi	54,93
16. Marjai-Marjai	54,67
17. Mirk-Demeter	54,62
18. Makay-Dessewffy	54,35
19. Koschier-Herold	53,99
20. Kerekes-Varga S.	53,96
21. Bódis-Bartis	53,70
22. Dombi-Hegedűs	53,47
23. Aczél-Harsányi	53,22
24. Jakab-Gerő	53,14

25. Kállai-Szikszay	52,86	5. Zwada-Czimer	56,94
26. Vida-Surányi	52,79	6. Godin-Pehrsson	56,45
27. Szalka-Czimer	52,32	7. Kallander-Kvan	55,30
28. Székely-Dumbovich	52,28	8. Bánkiné-Wellner	54,46
29. Szatmáry-Szolnai	52,09	9. Beck A.-Marjai Gy.	54,29
30. Pauncz-Caccamo	51,95	10. Zempléni-Viktor	54,12
31. Godin-Pehrsson	51,87	11. Nagy E.-Varga I.	52,98
32. Réti-Gabos	51,54	12. Böszörményi-Hódosi	51,49
33. Harsányi-Éliás	50,70	13. Takáts-Ilniczky	50,01
34. Bodnár-Hódosi	50,32	14. Harsányi-Bódis	48,68
35. Riesz-Szentes	49,47	15. Tölgyesi-Kerényi	48,02
36. Magyar-Szabolcsi	48,88	16. Meade-Higgins	46,86
37. Andrásfi-Molnár	48,78	17. Szalka J.-Bánki Z.	46,69
38. Torbel-Lasse	48,67	18. Ljogodt-Bogdanovic	46,20
39. Ötvös-Gombár	48,42	19. Szabó hp.	46,19
40. Gáspár-Németh	48,30	20. Biró E.-Reviczky	45,71
41. Johannessen-Hjorth	48,13	21. Csóti-Dezso	36,79
42. Kallander-Kvan	47,97	22. Oláh M.-Zsolczay I.	34,48
43. Zalai-Harsányi	47,95	23. Surányi- Surányi	34,15
44. Mészáros hp.	47,92		
45. Garami-Magyar	47,39		
46. Tremski-Lénárt	47,31		
47. Andrásfi-Quittner	47,08		
48. Tarnay-Póór	46,99		
49. Oláh-Makara	46,95		
50. Macskásy hp.	46,41		
51. Reid-Reid	44,74		
52. Mathisen-Johannessen	43,95		
53. Arvmyren-Arvmyren	43,46		
54. Herold-Herold	43,35		
55. Takács-Ilniczky	43,29		
56. Ljogodt-Bogdanovic	43,12		
57. Linteroth-Lybersen	43,00		
58. Csóti-Dezso	42,44		
59. Berg-Ostmo	41,81		
60. Mokos hp.	39,50		
61. Böszörményi-Sándor	39,50		
62. Jenei-Honárkay	39,17		
63. Schneider-Schneider	38,90		
64. Nowtager-Hjalmarsson	36,13		
65. Tatár-Tatár	34,90		

VEGYES PÁROS

1. Zalai Á.-Hegedűs I.	65,93		
2. Magyar-Argay	59,26		
3. Fenyvesi-Bozzai	58,59		
4. Kákóczky-Sebes	57,12		
		1. Gál-Winkler	57,58
		2. Czimer-Szalka-Viktor	54,33
		3. Dienes-Monori	53,62
		4. Harangozó-Szabó I.	53,34
		5. Bódis-Gulyás-Szalay	53,19
		6. Holyinka-Jakab	52,93
		7. Hajdu-Szilágyi	52,74
		8. Kemény-Trenka	51,50
		9. Cziffra-Ormay	51,44
		10. Kertes-Vég-Vég	51,06
		11. Gólya-Ecsedy	50,55
		12. Kotányi B.-Szots	50,07
		13. Mezei-Honti	49,94
		14. Fogaras-Kovács A.	49,89
		15. Csepeli-Kovács M.-Nikolits	49,79
		16. Falus-Lévai-Marjai Gy.	49,55
		17. Gero-Tóth I.	49,55
		18. Szász Gy.-Varga I.	49,53
		19. Homonnay-Lakatos	49,22
		20. Csóka-Szabó I.	49,01
		21. Argay-Siba-Zoller	48,96
		22. Bartis-Kisgyörgy-Szalay Cs.	48,80

Budapesti Mitchell Párosbajnokság 2001

I. / A O SZ T Á L Y

23. Bárány-Kerényi Z.	48,43	4. Bujdosó-Fekete-Madarász	54,23
24. Biró-Demeter	48,39	5. Tóth J.-Mihályfi	54,22
25. Csiszár-Tarnay	48,38	6. Pánczél-Szabó Cs.	53,41
26. Kepecs-Mirk-Szappanos	47,64	7. Andrásfi-Molnár	52,88
27. Beck M.-Csehó	47,62	8. Fris-Kovács B.-Kovács G.	52,84
28. Földi-Zöld	47,55	9. Bárdossy-Bóc I.	52,39
29. Bárczy-Kuttner-Széles	47,47	10. Gárdos-Kerényi	50,73
30. Aczél-Bozzai	47,33	11. Németh J.-Bálint-Béda	50,45
31. Réti-Gabos	45,93	12. Gyulai-Lénárt	50,30
32. Pál-Sztrapkovic	45,58	13. Zempléni-Lovász	49,85

I./B O SZ T Á L Y

1. Balásy Zs.-Hegedüs G.	57,80	15. Fövényi-Szigeti	49,34
2. Marczona-Minarik	54,58	16. ifj. Kisgyörgy-Liska T.	49,34
3. Talyigás P.-Vékony	53,70	17. Szabados E.-Tihanyi	49,26
4. Osskó-Poroszlaj	52,81	18. Anders-Kellner	49,06
5. Fazakas-Kardos	52,74	19. Fodor-Talyigás A.	48,85
6. Kovács Z. Nyárádi G.	52,70	20. Böszőrményi-Karajannisz	48,66
7. Kerekes-Varga S.	52,22	21. Lelkes-Mérey	48,66
8. Gyulai-Kotányi Z.	51,81	22. Bánkiné-Pető	48,48
9. Lévai J.-Vinkler L.	51,55	23. Bleuer-Gráf	48,30
10. Balásy-Szamos	51,51	24. Puza-Szász	48,14
11. Kállai-Török	51,09	25. Gulcsik K.-Gulcsik P.	47,63
12. Nyárádi I.-Nagy I.	51,08	26. Földesi-Klein	47,58
13. Kelen Á.-Kelen B.-Kelen L.	50,95	27. Beck A.-Trencsényi	47,53
14. Topolyi-Wellker J.	50,91	28. Grósz-Ragályi B.	47,24
15. Hegedüs L.-Wiener	50,09	29. Baksay-Márton	46,98
16. Liska-Lukácsi	49,97	30. Bikki-Iványi	46,97
17. Hámosi-Rosta	49,74	31. Vörös-Forgács	45,93
18. Kovács J.-Szönyi	49,42	32. Arató-Aráto-Mihály	45,89
19. Komor-Starkey-Vági	49,34		
20. Gombás-Rásonyi	48,76		
21. Dörnyei-Dörnyei	48,72		
22. Andrásfay-Bárczy Zs.	48,58		
23. Pallos-Takács	48,47		
24. Gyárfás-Kalmár	48,17		
25. Lendvai D.-Rózsa	48,15		
26. Hittmann-Tala	48,13		
27. Barkó-Scharnitszky	47,51		
28. Bártfai-Quittner	47,38		
29. Kákóczy-Benedek B.	46,95		
30. Szalka J.-Wellner	46,30		
31. Kelen D.-Kelen K.	45,46		
32. Láng-Nemes	45,24		

I I I . O SZ T Á L Y

1. Mráz-Szegedi	56,45		
2. Blanz-Dessewffy A.	54,05		
3. Apjok-Hajdú-Varga II.	53,85		
4. Ragályi J.-Horváth A.	53,84		
5. Koczka-Szombati	53,64		
6. Riesz-Szentes	52,50		
7. Vass-Éless	52,39		
8. Jalsovszky -Révai	52,03		
9. Kolosi-Pásztor	51,95		
10. Orbán-Lukács	51,81		
11. Nagy E.-Söpkézné-Tölgyesi	50,64		
12. Macskássy Hp.	50,63		
13. Kövesdi-Reviczky-Zanorecz	50,42		
14. Turchányi -Turchányi	50,41		
15. Soproni-Varga I.	50,32		
16. Seres-Várnai	50,18		

I I . O SZ T Á L Y

1. Hegedüs O.-Tichy	55,34
2. Pál L.-Surányi	54,89
3. Jakus-Vida	54,68

17. Petrás hp.-Poór	49,98	28. Csomay-Dózsa	49,88
18. Szatmáry-Zombori	49,87	29. Bohner-Dienes A.	49,83
19. Csibi-Szabados	49,75	30. Nikolits-Somhegyi	49,58
20. Ferenczi-Kapcsos	49,55	31. Hazai-Pártos-Pongrácz	48,83
21. Jakab-Riborics	49,32	32. Csongrádi-Márkus	48,71
22. Turjánszky-Szabó S.	49,25	33. Keresztény-Hivessy	48,68
23. Székely-Dobý	48,94	34. Surányi Á.-Kurucz	48,66
24. Jusztin-Jusztin	48,90	35. Csató-Frisch	48,65
25. Barna-Erdos	48,02	36. Hazai T.-Újlaki	47,50
26. Szurdi-Szurdi	47,84	37. Kelen B.-Sashegyi	47,50
27. Németh K.-Jeszenkovits	47,73	38. Horváth-Susits	46,69
28. Bródi-Jung	47,66	39. Illyefalvi-Tasnádi-Magyar	46,61
29. Kiss-Springer	46,47	40. Resofszki-Haraszti-Füzes	46,56
30. Vatai hp.-Burián	46,31	41. Ötvös-Gombár-Bán F.	46,20
31. Bíró-Moharos -Szucs	45,71	42. Koncz-Koncz	43,86
32. Madarászné-Sziráki	42,54	43. Dábóczy-Gelencsér	43,74
		44. Jenei-Csizmás	43,64
		45. Tatár-Ónodi	42,73
		46. Hámori hp.	41,81

IV. OSZTÁLY

1. Bodnár-Szurdi-Hódosi	56,94
2. Stern-Zách	56,84
3. Révai-Ferge	56,04
4. Gáspár-Németh	55,61
5. Balogh-Popper	54,38
6. Solt-Tamássy	53,98
7. Magyar-Szabolcsi	53,88
8. Horotyak-Patkós-Bittó	53,86
9. Saródi V.-Saródi F.	53,57
10. Székelyné-Oláh L.	53,51
11. Minarik Á.-Barsi	53,30
12. Bojár-Polonkai	53,26
13. Nagy-Sík-Siba	53,23
14. Kertész-Gyulai P.	52,76
15. Bencsik-Gábler	52,14
16. Takácsi-Nagy hp.	51,71
17. Benedek-Tanos	51,64
18. Bánkuti-Vashegyi	51,37
19. Keleti-Szalka	51,32
20. Detre-Zwada-Oláh	51,23
21. Dazsián-Dubovszky	50,97
22. Baán D.-Grobler-Baán A.	50,76
23. Szabó J.-Toron	50,72
24. Andor-Palóc	50,49
25. Pócs-Meskó	50,44
26. Lippner-Zábrádi	50,22
27. Kleinné-Éliás	49,93

Két vagy több hiányzás miatt kizárva:

Prohászka-Szolnai
Sándor J.-Varga É.
Szabó H.-Virág
Kertai-Szatmári
Perényi-Germán

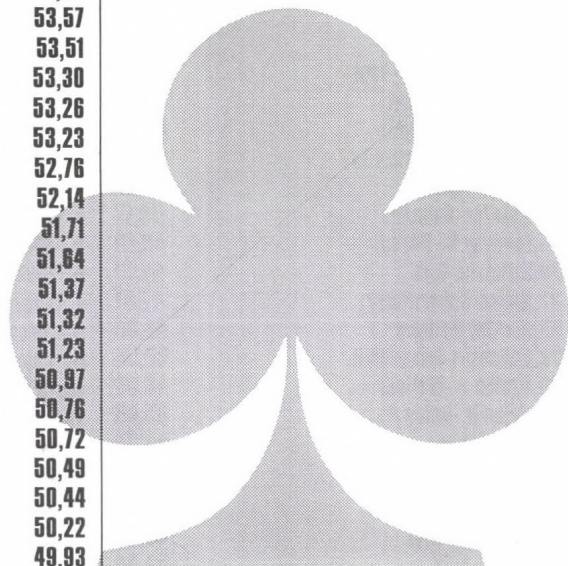

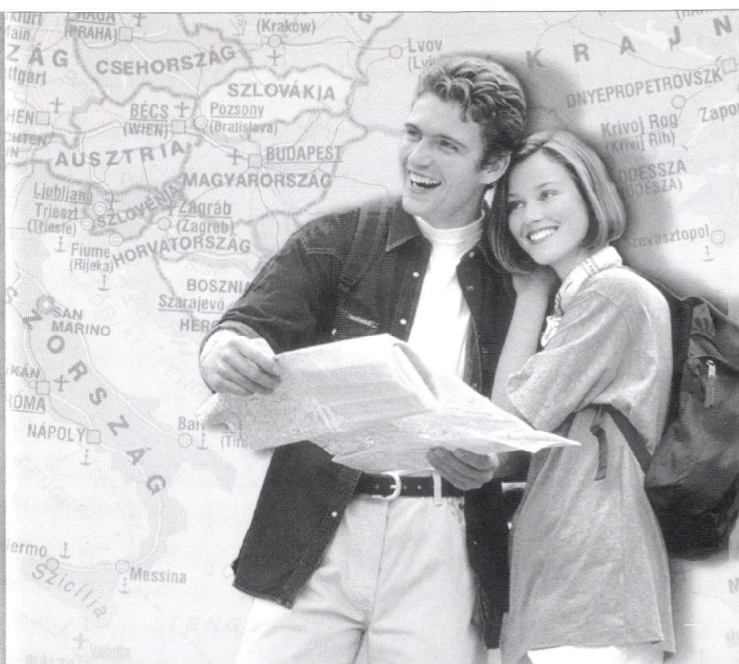

Magyar Posta

Külföldi nyaralását tervezve mindenki gondtalan kikapcsolódásra, szórakozásra vágyik. Váratlan események azonban bármikor adódhatnak, ezért indulás előtt érdemes útba ejtenie bennünket, mivel

- ha sürgősen készpénzre van szüksége, mi lehetővé tesszük, hogy bankkártyájával felvegye ezt postáinkon,
- 9 budapesti és 36 városi postáinkon megvásárolhatja, más postáinkon pedig megrendelheti valutáját,
- valamennyi postáinkon külföldi utazás idejére szóló baleset-, betegség- és poggyász-biztosítást köthet,
- közel 300 postáinkon autópálya-matricát vásárolhat,
- utazásai során könnyen elérheti hozzátartozóját, ismerősét a postákon vásárolható IP(Internet Protokoll) alapú telefonkártyákkal.



·MKB·

A pénz boldog itt



A pénznek helye van.

Jobb helye már nem is lehetne. Vigyázunk rá. Foglalkozunk vele. Szakembereink gondoskodnak arról, hogy akkor is kamatozzon, amikor Ön pihen. Pénze nálunk a legjobb körökben forog, és ez meg is látszik rajta!

MAGYAR KÜLKERESKEDELMI BANK RT.

1056 Budapest, V., Váci utca 38., Telefon: 269-0922, Fax: 269-0959

BRIDZSÉLET

A Magyar Bridzs Szövetség tájékoztatója

XLIII. évfolyam 4. szám

2001. július–augusztus

EB 2001, Tenerife Néhány szó a magyarokról

A Hegyvidék S.E. támogatásának köszönhetően ideális körülmények között versenyeztünk, elhelyezésünk, ellátásunk színvonala felülmúlt minden korábbit. Köszönet a támogatóknak és Beck Mártának, aki utunkat szervezte! Ez tehát nem lett volna akadály a sikeresebb szereplésnek. Csak emlékeztetőül, így játszottunk: Gál Péter játzó kapitány, Winkler Gábor, Szilágyi László, Szalay György, Honti László, Hegedüs Gál. A 16. helyezés, illetve a megszerzett 548 győzelmi pont a kettő, illetve a négy évvel ezelőtt mutatott teljesítménynek nagyjából azonos értékű. A remélt előrelépéshez elég lett volna, ha a csapat nagyobbik fele hozza tudása 90 százalékát. Szubjektív véleményem szerint ez csak Winkler Gábornak és Honti Lászlónak sikerült. Úgy gondolom, hogy különböző okok miatt, de az EB-n szerepet kapott 6 játékos egyike sem fordított (vagy tudott fordítani) elég időt, energiát a jobb szerepléshez szükséges felkészülésre.

A magyar csapat mérkőzéseinek részletes bemutatását szinte lehetetlenné tette, hogy a rendezőség nem jutatta el a csapatoknak a fordulók jegyzőkönyveit. Így a csapat mérkőzéseinek részletes bemutatása helyett most olyan mérkőzésről számolok be, amelynek leosztásait nem játszottuk.

Az utolsó forduló

A szlovén csapat a verseny felénél bejelentette, hogy a verseny vége előtt elutazik, így a rendezőség felkért minket, hogy játszunk le a mérkőzést korábban. Ezt leginkább a Honti-Hegedüs pár bánhatja, hisz kitűnő szkrójuk nem került be a Butler értékelés-

be. Így az utolsó nap egyetlen mérkőzése a magyar férfi –bocsánat–nyílt csapatot a Rámában találta, ahol élőben a Franciaország–Bulgária mérkőzést közvetítették, de az összes többi mérkőzésen történtek is nyomon követhetők voltak. A verseny állása a következő volt 34 forduló után:

1. Olaszország	631 VP
2. Norvégia	614 VP
3. Lengyelország	609 VP
4. Oroszország	608,5 VP
5. Franciaország	576 VP
6. Izrael	573,5 VP
7. Dánia	569 VP
...	
13. Anglia	541 VP
14. Izland	540 VP
15. Ausztria	540 VP
16. Németország	535 VP
17. Skócia	528 VP
18. Magyarország	525 VP
19. Svédország	522 VP

Az olaszok már megnyerték az EB-t, de az érmekért még nyílt volt a küzdelem. Még ennél is fontosabb volt az 5. hely. A Bermuda Kupán ugyanis 5 európai csapat vehet majd részt. A mezőny közepe csak nekünk volt érdekes, egy 23-7-es győzelemmel a tarsolyban, mi már tudtuk, hogy 548 VP-vel fejezzük be a versenyt.

Ezek alapján az érdekes mérkőzések:

Luxembourg–Dánia
Norvégia–Izland
Ukrajna–Anglia
Németország–Portugália
Izrael–Románia
Franciaország–Bulgária
Wales–Lengyelország
Oroszország–Skócia
Liechtenstein–Ausztria

(folytatás a 3. oldalon)

MAGYAR BRIDZS SZÖVETSÉG
MKB
FŐSZPONSZORA

Kováts Zerna Ismét veszteség érte a magyar bridzs-társadalmat. Játékosársunk, Kováts Zerna július 12-én, Balatonszéplakon elhunyt. Még lefektette tündéri szép kislányát aludni, majd felrüssülést remélve fürödni indult a Balatonba. De nem tért vissza. 46 éves volt. Barátai az őszi vegyes páros csapatversenyt – amelynek tavaly ő is győztese volt – a jövőben emlékének kívánják szentelni.

Az elnökség ülése

Az MBSZ elnöksége 2001 augusztus 7-én ülést tartott. A testület meghallgatta Gál Péter és Csehó Zoltán kapitányok értékelő beszámolóját a két magyar válogatott csapat EB szerepléséről.

Gál Péter, a nyílt versenyben szerepelt együttes játzó kapitánya önkritikusan kifejtette: a csapat teljesítménye és helyezése elmaradt a várakozásoktól, még inkább a reményektől. Ennek oka elsősorban az volt, hogy nem jól sikerült a formaidőzítés. A csapat az EB első harmadában nagyon jól, második harmadában gyengén, harmadik harmadában ismét jól játszott. Összegezve: most ennyire tellett. A kapitány Szalay György játéktól való visszalépését nem értékelte fegyelmi vétségnek. Amint mondta, minden játékos maga tudja, hogy adott pillanatban mire képes. Szalay György úgy ítélte meg, hogy jobb ha az befejező fordulókbán nem játszik. A csapat ezt akceptálta.

Csehó Zoltán, a női együttes választott kapitánya a helyzettel nem, de a mutatott játékkal inkább elégedett volt. Az együttes vártnál gyengébb helyezését a játékosok időnként érthetetlen hibáival, a fáradtság okozta figyelmetlenséggel, olykor a kellő rutin hiányával magyarázta. De kiemelte: a felkészülés során elvégzett munka gyümölcsözőnek bizonyult, s a csapat lényegesen jobb teljesítményre képes, ami – ha erre lehetőséget kap – a jövőben a jobb helyezésben is megmutatkozik majd.

Az elnökség a beszámolókat (a Szalay Györgyöt illető résszel együtt) tudomásul vette, köszönetet mondott a játékosoknak, a kapitányoknak, és a felkészítésben részes sportolóknak.

Tartalom

EB 2001, TENERIFE	1
XXVII. AVAS KUPA	13
GYŐRI PÁROS	13
HŐSÉG TATÁN	14
FELADVÁNYOK	14
LICITFÓRUM 26.	16
A PAKLI SZEMÉVEL	27
JEFF MECKSTROTH	31
FELADVÁNYOK MEGOLDÁSA	43
EREDMÉNYLISTÁK	45

BRIDZSÉLET

ISSN 0133-6886

A MAGYAR BRIDZS SZÖVETSÉG
TÁJÉKOZTATÓJA

A szövetség postacíme
1114 BUDAPEST, BARTÓK BÉLA ÚT 14/D.

Főszerkesztő LOVÁSZ PÉTER

Kiadja A HERMÉSZ-PARNASSZUS
HIRSZOLGÁLATI BT.

Szerkesztőség és kiadóhivatal
BUDAPEST, 1165. CSIPKÉS KÖZ 7.
403-4381 (FAX IS)

E-MAIL: BRELET @MAIL.DATANET.HU

BRIDZSÉLET AZ INTERNETEN:

WWW.DATANET.HU/BRELET

BANKSZÁMLASZÁM: BA-CA

BUDAPEST, V. ALKOTMÁNY U. 4.

10900011-00000002-27840010

Előfizetési díj egy évre: 3000 Ft
Külföldre 5500 Ft

Tördelés TYPOGRÁCIÁK BT.

Nyomdai munkák

ALFADAT-PRESS KFT.

2800 Tatabánya, Vértanúk tere 1.

Postacím: 2803 Tatabánya, Pf.:332

Felelős vezető LÉVAI FERENC

EB 2001, Tenerife

A magyar csapatok értékelése

(folytatás az 1. oldalról) Később még egy érdekes mérkőzés akadt, a Hollandia-San Marino találkozón a hollandok megkíséreltek úgy 100 IMP fölé kerülni, hogy egyet sem adnak le.

A magyar csapat a 17. helyre látszott befutni, hisz a svédek már nem foghattak be minket, de a riválisok ellenfeleinek ismeretében csak a skótok megelőzése tűnt reálisnak.

1. leosztás:

♠B5											
♥10642											
♦DB873											
♣105											
♠KD10873		♠A6									
♥A95		♥KDB3									
♦1042		♦A96									
♣D		♣B942									
	<table border="1"> <tr><td>É</td><td></td><td></td></tr> <tr><td>NY</td><td></td><td>K</td></tr> <tr><td></td><td>D</td><td></td></tr> </table>	É			NY		K		D		
É											
NY		K									
	D										
♠942											
♥87											
♦K5											
♣AK8763											

A 16 mérkőzésen 30 alkalommal 4 pikk volt a felvétel, egy vagy két szűrrel. A bolgár Karaivanov I. például a treff ász után hívott káró királyt kihagyta. A kedvező treff fekvést kihasználva 11 felvevő 12-t ütött. Nem sikerült ez a norvég Saelens-mindenek, pedig nála 6 pikk volt a felvétel, de szem ellen elindulnak üres ászból is. (11 IMP) A topszókrat a svéd Gullberg írta, kis treff indulásra 12-t ütött a 3 szanban. A 2. parti nagyobb IMP forgalmat hozott:

♠DB10752											
♥AK2											
♦											
♣A982											
♠AK4		♠96									
♥B7		♥D106									
♦D875		♦A10432									
♣KDB6		♣1073									
	<table border="1"> <tr><td>É</td><td></td><td></td></tr> <tr><td>NY</td><td></td><td>K</td></tr> <tr><td></td><td>D</td><td></td></tr> </table>	É			NY		K		D		
É											
NY		K									
	D										
♠83											
♥98543											
♦KB96											
♣54											

A Ráma nyílt termében:

Ny	É	K	D
Stamatov	Multon	Karaivanov I.	Quantin
		passz	passz
1 szan	kontra	passz	2♥
passz	3♠	passz	4♠
körpassz			

Multon kontrája major-minor 2 színű lapot ígért és a 2 köröstől várt némi pikket is. Quantin talán a pikk-káró kétszínűben bízott. Mivel a másik asztalon a 2 pikk egyet, míg itt a 4 pikk 3-at bukott 5 IMP járt a bolgároknak. A dán P. Schaltz teljesítette a 2 pikkot, vagyis inkább az ellenfél hozzásegítette őt a teljesítéshez, hiszen 3 treff, 1 kör és 2 pikk kiáll. A dán mégsem szerzett pontot, mert csapattársai, Blakset L.-Bruun 3 szanig jutottak 2 bukásért, -100. A hollandok itt kezdték a pontgyűjtést, mindkét asztalon az ellenfél játszott: a 3 pikk -2 és a 3 káró-1 összeírt. Sajnos a németek is jól jártak, a portugálok buktak mindkét teremben 3 káró*-2 és 4 pikk-2 azaz 11 IMP. A románok és a skótok egyaránt 5-5 IMP-t szereztek.

3. parti

♠5											
♥D8743											
♦A10765											
♣62											
♠A		♠10872									
♥B1062		♥5									
♦D42		♦KB83									
♣AD1083		♣B975									
	<table border="1"> <tr><td>É</td><td></td><td></td></tr> <tr><td>NY</td><td></td><td>K</td></tr> <tr><td></td><td>D</td><td></td></tr> </table>	É			NY		K		D		
É											
NY		K									
	D										
♠KDB9643											
♥AK9											
♦9											
♣K4											

A leggyakoribb a 4 pikk felvétel volt Észak-Délen. A francia-bolgár mérkőzésen mindkét asztalon kör indulás volt, pikk király, ász. Kör lopás, treff, kör lopás. Szerencsésebb felvevők ellen pikk ász volt az indulás. Erre a görög Skoularikis, a portugál Lara és az olasz Duboin egyaránt 12-t ütött, minthogy Nyugat később a pikkok lehívásakor egy körjétől megvált.

Egy csendesebb leosztás után szlemparti,

5. leosztás:

♠D873		♠K64
♥B6532		♥AKD97
♦A54		♦B106
♣4		♣B7
♠AB5	É	♠K64
♥8	NY	♥AKD97
♦KD9832	D	♦B106
♣AD6		♣B7
♠1092		
♥104		
♦7		
♣K1098532		

Kelet-Nyugaton 18 pár jutott el a 6 káró felvételéig, de a görög Liarakos és az izraeli Barel adu indulásra elbukta a szlempet. A francia Palau Nyugat helyén kör indulást kapott. Káró a királyhoz, majd újabb káró. Észak most betette az adu ászt és újabb kört hívott, amire a felvevő kicsit kért asztalról, ellopta, és káróval lement az asztalra.

A két magas körre eldobta a treff dáma, hatost, majd kézbe ment a treff ásszal és az adu hívásokra előállt a két oldali háromszínű beszorítás. Észak a kört, Dél a treffet kellett, hogy tartsa így a pikk magas lett.

7 leosztás után így álltak a mérkőzések:

	IMP	VP
Luxembourg–Dánia	0-26	10-20
Norvégia–Izland	30-28	15-15
Ukrajna–Anglia	13-2	17-13
Németország–Portugália	24-1	20-10
Izrael–Románia	1-24	10-20
Franciaország–Bulgária	12-5	16-14
Wales–Lengyelország	11-14	14-16
Oroszország–Skócia	0-16	12-18
Liechtenstein–Ausztria	20-32	13-17
Hollandia–San Marino	35-0	22-8

Ha most vége, Franciaország az 5. vb résztvevő és mi csak a skótokat előzzük meg. Itt még állt a papírforma.

Újabb szlemparti,

8. leosztás

♠AD72		♠54
♥KDB8		♥965
♦K5		♦1092
♣D106		♣87432
♠K109	É	♠54
♥10743	NY	♥965
♦D843	D	♦1092
♣K5		♣87432
♠B863		
♥A2		
♦AB76		
♣AB9		

A mezőny fele szlempet játszott. A Rámában mindkét csapat Észak kezéből 6 pikket. Karaivanov treffel indult, ami nehez döntés elé állítja a felvevőt. Ha a pikk 3-2 és ül az impassz, be kell ütni a treff ásszal, pikk impassz, pikk ász és a körre elmennek a treffek. Pontosan így játszotta a holland Maas. Multon azonban treff impasszt adott. Ha a két fekete király fordítva ül, ő nyer, így azonban 14 IMP a bolgároknak.

A 11. leosztás kevés mérkőzésen bizonyult egál partinak:

♠AB1063		♠9
♥A1076		♥KB94
♦102		♦B743
♣A4		♣KDB2
♠D87542	É	♠9
♥D53	NY	♥KB94
♦986	D	♦B743
♣5		♣KDB2
♠K		
♥82		
♦AKD5		
♣1098763		

A Rámában:

Ny	É	K	D
Stamatov	Multon	Karaivanov I.	Quantin
2♠			1♣

A zárt terem:

fet, míg a románok 3 kör(?) -ben buknak kettőt, Izrael immár fél VP-el megelőzi a franciákat!

A holland Jansma-Verhees pár 2 szanban bukott kettőt, miközben a 2 treff terített és a 3 sem esélytelen, de ezen is írtak, mert Filippi-Pizza 5 treffig(?) licitált, négy bukásért. A mérkőzés állása 95-0. Már nem sok kell a százhoz.

Az orosz-skót meccsen mindkét asztalon 3 szan-3 az eredmény. A északi csatában mindkét asztalon 3 szan a felvétel, de a norvég Brogeland csak egyet bukik, míg az izlandi felvevő hármat, akárcsak a német Hausler és a portugál Debonnaire. Még mindig 15. helyen vagyunk.

19. parti

♠K86	É NY K D	♠AB973
♥B		♥96
♦AKB65		♦10872
♣K1093		♣86
	♠5	
	♥A1052	
	♦94	
	♣ADB542	

Nyílt terem:

Ny Stamatov	É Multon	K Karaivanov I.	D Quantin
1♦	1♥	2♦	1♣
3♦	4♥	körpassz	2♥

Zárt terem:

Palau	Karaivanov K.	Allegrini	Trendafilov
2♦	2♥	3♦	2♣
kontra	passz	4♠	4♥
passz	passz	5♠	5♥
passz	kontra	körpassz	passz

A nyílt teremben Kelet nem licitált pikket és Nyugat sem próbálta leírni a lapját, így a pikk szín elveszett. A mezőnyben akit négyes magasságon hagytak játszani – két

kivételtől eltekintve – teljesített, többen 4 pikk kontrát. Multon volt az egyik kivétel, nem adta meg a treff lopimpasszt és végül kettőt bukott. A zárt teremben Palau kontrája ígért pikket is, de talán Allegrini négyet remélt, mert túlment az ellenfél teljesíthető felvételén (5 kör kontra -1). Újabb 7 IMP a bolgároknak, összesítve 15-15, azaz Franciaország 591 VP-n állt. A dánokat a zárt teremben hagyták 4 kört játszani, amit Doris Schaltz teljesített, míg a másik oldal 5 körben bukott egyet. Újabb 11 IMP a dánoknak, akik már 23-7-re vezettek és 592 VP-n álltak. Az Izrael-Románia mérkőzésen a Herbst testvérek kettőt buktak az 5 körben (-300), de így is írtak 10 IMP-t, mert Barel teljesítette a kontrázott 4 pikket (+790). Izrael ekkor már 594,5 VP-n állt.

A norvégok mindkét asztalon ötös magasságon buktak egyet kontrával, 7 IMP az izlandiaknak, de még mindig mögöttünk álltak. Az ukránok már nem szereznek több pontot, meglepetésre legyőzik az olimpián négy közé jutó angolokat, de csak 19-11-re. A portugálok mindkét asztalon felvevők, 4 pikk kontra = ill. 5 kör kontra -1, azaz 12 IMP, a németek már biztos mögöttünk maradnak. Ezt másolják a skótok is, feljönnek 19-11-re, már csak egy VP-re állnak tőlünk, de egyet még jöhetnek, hisz megvertük őket és pontegyenlőség esetén ez számít. A hollandok összeírják a 4 kör egyenlőt és az 5 kör kontra -1-t, 11 IMP, megvan a száz, csak nem kell leadni az utolsó leosztásban.

20. parti

♠543	É NY K D	♠A9
♥K109753		♥AD86
♦64		♦KD3
♣102		♣A543
♠KB876		
♥B		
♦52		
♣KDB96		
♠D102		
♥42		
♦AB10987		
♣87		

Nyílt terem:

Ny	É	K	D
Stamatov	Multon	Karaivanov I.	Quantin
2♠	passz	2 szan	passz
3♣	passz	3 szan	körpassz

Zárt terem:

Palau	Karaivanov K.	Allegrini	Trendafilov
1♠	passz	2♣	passz
4♣	passz	4♦	kontra
passz	passz	4♥	passz
5♣	körpassz		

A nyílt teremben játszó Karaivanov hamar feladta, talán nem várt ilyen jó lapot. Palau mindent megtett, de Allegrini – talán a káró lopástól félt – nem mondott szemet. Újabb 2 IMP oda. És ezzel elszálltak az esélyek is, mert a dán, illetve izraeli mérkőzéseken minden pár bement a terített szemet.

Ez történt a norvég–izlandi, ukrán–angol, holland–San-Marino-i mérkőzéseken is. A németek és az oroszok azonban kihagyták, ez utóbbi egy helyet jelentett nekünk a tabellán hátrafelé...

Ez lett a vége:

	IMP	VP
Luxembourg–Dánia	20-60	7-23
Norvégia–Izland	82-38	24-6
Ukrajna–Anglia	48-27	19-11
Németország–Portugália	26-74	5-25
Izrael–Románia	61-32	21-9
Franciaország–Bulgária	43-47	14-16
Wales–Lengyelország	29-29	15-15
Oroszország–Skócia	31-64	8-22
Liechtenstein–Ausztria	62-75	12-18
Hollandia–San Marino	106-0	25-0

És a végső sorrend:

1. Olaszország	647 VP
2. Norvégia	638 VP
3. Lengyelország	624 VP
4. Oroszország	616 VP
5. Izrael	594,5 VP
7. Dánia	592 VP
5. Franciaország	590VP
...	

13. Ausztria	558 VP
14. Anglia	552 VP
15. Skócia	550 VP
16. Magyarország	548 VP
17. Izland	546 VP
18. Németország	540 VP

Gál Péter

A női csapat szereplése

A csapatot (amint azt több alkalommal közöltük) Hegedűs Orsolya, Mezei Katalin, Nyárádi Ibolya, Tichy Eszter, Topolyi Magdi és Welker Jácint alkotta. A lányokat Szilágyi László készítette fel, aki a férfi válogatott tagjaként kevesebb figyelmet tudott szentelni nekik, így enyém lett a megtisztelő feladat, hogy a csapat érdekeit képviseljem.

A játékosok egységesen precíziós alapú rendszert használtak, amelyet igen jó szinten elsajátítottak és alkalmaztak. Így az a félelmünk, ami ehhez kapcsolódott általában bizonyult. A leadott IMP-k többsége a lejátszás és az ellenjáték során elkövetett – igen sokszor „buta” – hibákból származott. És ezekből sajnos volt jócskán...

Összességében az elért 16. helyezés (és a 14,5 pontos VP-átlag) a várakozásoknak majdnem megfelelő – természetesen elégedettségre okot nem adó – eredmény (a várakozás középmezőnybeli helyezés és átlag körüli VP volt). Ezzel együtt megállapítható, – bár ez a végeredményből nem látszik – hogy nem vagyunk fényvekre az európai élmezőnytől. Talán a két „Velence Kupás” csapat (az angol és az osztrák) legyőzése adhatja a fenti kijelentéshez az önbizalmat.

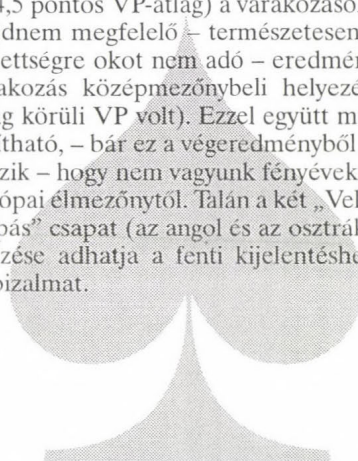

Ezek után lássunk néhány partit:

Kezdeti izgalom

1. forduló 15. leosztás, D/É-D bellben
(San Marino)

♠10853		♠D742
♥K974		♥D63
♦B862		♦D107
♣4		♣B82
♠B96		♠AK
♥-		♥AB10852
♦AK9543		♦-
♣AD65		♣K10973

É		K
NY		
	D	

Írhattam volna azt is, hogy izgalom a végén, mert ez a parti nem a licitáláskor, nem is a lejátszáskor okozott problémát. A zárt teremben a Tichy–Hegedűs pár 4 körig licitált és Tichy szűrrel teljesített káró ász indulás után (ezt ellopta, kézből treff tízes, treff dáma üt, újabb káró, két treff lopás pikkkel közlekedve, majd kör király, kör impassz és a végén egy treff kiadó). A másik teremben a Tantini-Baldini pár 6 körig licitált, amiben Baldini is csak 11-et ütött hasonló indulás után. A treff kiadása után három treffet lopott, a harmadikat a kör királlyal, majd kör impasszt adott és terített.

Az egyéni szkórt író játékos nem látván a buktató ütést, egyenlőnek könyvelte az eredményt. Az egyeztetéskor így 16-14-es győzelmet „arattunk”, mígnem a „hogya is volt?” kérdésre megvilágosultunk. Némi győzködés után az ellenfél is elismerte igazunkat: +26 IMP, 21-9.

A rendszer működik

Az olaszok ellen osztották az alábbi lapokat:

2. forduló 16. leosztás, Ny/K-Ny bellben
(Olaszország)

♠A7		♠DB642
♥KB72		♥AD8543
♦A963		♦D7
♣B94		♣-

É		K
NY		
	D	

♠K10853	
♥6	
♦B52	
♣AD65	

K	É	NY	D
Tichy	Rosetta	Mezei	Delucchi
-	-	1szan ⁽¹⁾	passz
2♣ ⁽²⁾	passz	2♦ ⁽³⁾	passz
4♣ ⁽⁴⁾	passz	4♦ ⁽⁵⁾	passz
4szan ⁽⁶⁾	passz	5♣ ⁽⁷⁾	passz
6♥	passz	passz	passz

(1) 13-15 (12-16) FP, (2) GF, elosztás kérdés, (3) 4H+4m, (4) sikénes splinter ♥ mellett, (5) 0-3 kulcslap, elfogadja a szlemint, (6) van-e ♠K?, (7) nincs

A mieink 6 körig licitáltak, amit Tichy Eszter kis pikk indulásra teljesített. A pikket elengedte a dámához, kettőt aduzott, lehívta a pikk ászt és a rossz hír után szöktette a káró dámát: +1430. A másik teremben a 4 kör felvétel elleni treff indulás után Arrigoni két szűrrel teljesített.

Az olaszok két éles gém bemondásával és a töredék zónában jobb küzdelmi licitálással mégis 30 IMP-vel nyertek.

A második versenynapon Skóciával kezdtünk. Itt is került a kezünkbe „rendszer parti”:

3. forduló 16. leosztás, Ny/K-Ny bellben
(Skócia)

♠3		♠K1064
♥AK6		♥1085
♦K964		♦85
♣KD543		♣B987

É		K
NY		
	D	

♠DB982	
♥432	
♦B32	
♣102	

♠A75	
♥DB97	
♦AD107	
♣A6	

K	É	NY	D
Gerrard	Welker	Mc Geagh	Mezei
passz	1♦	passz	1♥
passz	1szan	passz	2♦ ⁽¹⁾
passz	2♥ ⁽²⁾	passz	2♠ ⁽³⁾
passz	2szan ⁽⁴⁾	passz	3♦ ⁽⁵⁾
passz	3♥ ⁽⁶⁾	passz	3♠ ⁽⁷⁾
passz	4♦ ⁽⁸⁾	passz	4♥ ⁽⁹⁾
passz	5♦ ⁽¹⁰⁾	passz	7♦

(1) GF, (2) 3♥+1♠ (54), (3) relé, melyik az 5-ös minor (4) a ♣, (5) ORKC (♦), (6) OKÉ, játsunk szlemet, (7) RKC, (8) 2 kulcslap, (9) van ♠K?, (10) van ♠K, ♥K, ♣D, nincs ♥D

Amint látható, a lányok a licittel a feladat orozslánrészét teljesítették. Welker Jácintnak a káró indulás után nem sok dolga maradt: lelopott egy pikket, kiaduzott és terített. A másik teremben a 6 káró egy szűrrel teljesült. A végeredmény 25-5 lett.

A második nap végén, miután Wales válogatottját 24-6 arányban legyőztük, ha rövid időre is, de a mezőny élén álltunk. A harmadik nap ígérkezett az egyik legnehezebbnek. Ez volt az egyetlen nap, amikor három meccset játszottunk, mégpedig a horvát, a dán és a francia csapattal. Az első két meccsen sok hibával tarkított játékkal 10-20-as eredményt értünk el és sajnos a franciáktól is vereséget szenvedtünk (7-23). Talán az egyetlen felvillanás a következő partiban volt, bár nem zökkenők nélkül:

7. forduló 10. leosztás, K/ált. bell (Franciaország)

♠A96			
♥A6			
♦KD			
♣AKB1063			
♠KB87		♠D1043	
♥K74		♥B10953	
♦10952		♦43	
♣74		♣95	
	É	K	
	NY	D	
♠52			
♥D82			
♦AB876			
♣D82			

Tichy Eszter (É) 1 treff precíziós indulása után Nyárádi Ibolya 2 kárója természetesen gémforsz, a 2 szan lap leírását kér, a 3

szan válasz egyenletes lapot ígér. Erre a 4 treff kombinált (minorok melletti) ORKC. Az erre adott 4 kór válasz (káróból szívesen játszana szlemet) nem teljesen felelt meg Ibolya lapjának. Erre a 4 pikk kulcslap kérdés, amire a 4 szan 0-3-at jelez. Eszter a 4 kór és 4 szan licitek közötti ellentmondást a 6 treff licittel oldotta fel. Kór bubi indulás után különösebb nehézség nélkül teljesített. (Látható, hogy 4-0 treff esetén a 3-3 káró elosztás a teljesítés feltétele, kedvezőbb treff esetén pedig mindig „kiborul” a parti.) A másik teremben Hugon 3 szant teljesített négy szűrrel.

Soha ne add fel!

A vereségsorozat után a csapatnak leginkább küzdeni tudásra volt szüksége, mert a negyedik napon az osztrák válogatott ellen mérkőztünk. A papírforma szerint újabb vereség elé néztünk. Küzdeni akarásban nem volt hiány, a győzelemhez azonban kellett az ellenfél gyenge játéka is. Lehet, hogy az osztrákok csak rutin meccsnek tekintették ezt a találkozót, de az is lehet, hogy a klasszis csapat egy rossz napjához volt szerencsénk. Mindenesetre a meccs sokatmondó szem-mérlege: az osztrákok négy szlemet mondtak, amiből hármat megbuktak (mindháromban 2, vagy 2+ kulcslap hiányzott), mi pedig mind a négyben gémet teljesítettünk, szűrrel, vagy anélkül. Viszont egy minor szem helyett – amit mi bemondtunk, de lementették – major gémet buktak. Lássunk két partit:

8. forduló 6. leosztás, K/K-NY bellben (Ausztria)

♠AK32			
♥KD1073			
♦1043			
♣2			
♠865			♠10
♥–			♥A96542
♦A65			♦KD2
♣ADB9876			♣K54
	É	K	
	NY	D	
♠DB974			
♥B8			
♦B987			
♣103			

Nyílt terem:

K	D	NY	É
Fisher	Topolyi	Weigkricht	Welker
1♥	2♠ ⁽¹⁾	3♣	3♠ ⁽²⁾
4♥	passz	passz	passz

(1) 0-8 FP, 5+ pikk, (2) nem invit

Zárt terem:

Mezei	Erhart	Tichy	Smederevac
1♥	2♠	3♣	4♠
5♣	passz	passz	5♠
passz	passz	6♣	6♠
kontra	passz	passz	passz

Látható, hogy a nyílt teremben Welker Jácint 3 pikk licitje lehetőséget adott az ellenfélnek tévelygésre. A zárt teremben Erhart 4 pikk licitje után a Kelet-Nyugat vonalnak már csak a magasság megtalálása volt a feladat. Tichy Eszter az 5 treffre adott passza után már tudta, hogy hatot kellett volna mondania, amire Dél 5 pikkje meg is adta a lehetőséget.

A „soha ne add fel” jegyében az alábbi – egyébként –11 IMP-s – partit mutatom be:

8. forduló, 8. leosztás, NY/ált. mans (Ausztria)

	♠87	
	♥98632	
	♦K3	
	♣K1074	
♠5432		♠AK106
♥AB1054		♥KD7
♦62		♦AD974
♣D5		♣6
	♠DB9	
	♥–	
	♦B1085	
	♣AB9832	

	É	
NY		K
	D	

felvételt, hogy az ellenfél azt hihette: a felvevő akár teljesíthet is (legalább is az ellenjátéknak ez lehet egyik magyarázata). A pikk ász, pikk király, pikk folytatásra kézből treffet (nem kárót!) dobott. A káró király nem szökött, utána káró ász, majd kis káró következett. A káró tízest a kör négyes, azt pedig a kör hatos ütötte. Ezután a felvevő aduzni kezdett, az asztal treffet, Nyugat pedig a kör tízest tette. A pikk hívást kézben lopta, majd a treff ásszal ütött, és treffet hívott a királyhoz. Ezt Kelet a kör dámával lopta és a káró kilences hívással adta meg a lehetőséget az ötödik ütés megszerzésére. Ugyanis erre Nyugat jónak látta a kör ötössel belopni, ütött a kéz kör kilencese.

Az ötödik nap egy vereséget és egy győzelmet hozott, a svéd (13-17), illetve a lengyel válogatott ellen (17-13). A lengyelek elleni mérkőzésen osztották az alábbi partit:

11. forduló 14. leosztás, K/ált. mans (Lengyelország)

	♠AK7	
	♥KB85	
	♦53	
	♣B964	
♠B109		♠D8652
♥1073		♥D9642
♦102		♦AKD
♣108753		♣–
	♠43	
	♥A	
	♦B98764	
	♣AKD2	

	É	
NY		K
	D	

Egy passz után Welker Jácint 2 kör (5-10 FP, 5+ kör) licitjét kontra követte és ez lett a felvétel. A felvevő pikk ász indulás után a leterülő asztalt meglátva mély levegőt vett és összeszámolta kevéske ütését. Hogy ebből a kevésből végül is öt lett (-500), ahhoz az ellenfél is kellett. Ám Jácint mindenesetre úgy játszotta a

Kelet 1 pikk nyitása után az Észak-Dél vonal – mindkét teremben – 3 szanig licitált. Tichy Eszter Észak helyén kör indulást kapott. A kis káró visszahívást Kelet megütve pikkre fordult, ezt a felvevő az ásszal megütve újabb kárót hívott. Ismét pikk visszahívás következett, amit ütött a király. Ezután négy menet treff a kézben befejezve. A negyedik lehívása előtt ez volt a helyzet:

♠7	♠D8
♥KB8	♥D9
♦–	♦D
♣B	♣–
♠B	
♥103	
♦–	
♣108	
♠–	
♥–	
♦B987	
♣2	

Az utolsó treffre Kelet helyes dobása a káró dáma (vagy a pikk dáma), azonban Grunt – aki korábban már teríteni akart az egy bukásért – a pikk nyolcast dobta. Így a végállásban a kör adta a kilencedik ütést. (A másik teremben a felvétel kettőt bukott). Küzdeni, ha van miért...

Bátraké a szerencse

A következő két nap két kisebb (a csehek és a hollandok) és egy 20-10-es vereséget (az oroszok ellen), valamint az angol válogatott ellen 18-12 arányú győzelmet hozott.

Ezen az EB-n a bátor licitálók többször részesültek jutalomban, mint büntetésben – ciosztásos lapokban és húsz pont körüli gémekekben nem volt hiány. Az alábbiak tanúskodnak arról, hogy mi is tudunk bátrak lenni.

15. forduló 4. leosztás, Ny/ált.bell (Anglia)

♠B4	♠A10532
♥87654	♥B93
♦A10843	♦D9
♣8	♣D32
♠K986	
♥–	
♦B2	
♣AB109765	
♠D7	
♥AKD102	
♦K765	
♣K4	

Zárt terem:

NY	É	K	D
Welker	Dhondy	Mezei	Smith
passz	passz	passz	1♥
3♣	4♥	4♠	passz
passz	5♥	passz	passz
5♠	passz	passz	kontra
passz	passz	passz	

Nyílt terem:

Goldenfield	Hegedűs	Brunner	Tichy
passz	passz	passz	1♣
3♣	passz	passz	3♥
passz	4♥	5♣	passz
passz	5♥	passz	

Mindkét teremben ülő Keletnek megvolt a lehetősége a 4 pikk licitre, ami természetes, mentési szándékot jelez treff toleranciával. Ez a licit most csodát művelt. A zárt teremben a kör ész indulásra Mezei Katalin két szúrral teljesítette a felvételt. A nyílt teremben pedig pikk, pikk után a bukás megúszhatatlan: +1250, –100.

Az utolsó fordulóban osztották az alábbi lapokat:

21. forduló 12. leosztás NY/É-D bellben (Spanyolország)

♠97	♠KB1085
♥B7432	♥K108
♦AKD84	♦–
♣D	♣B9652
♠D63	♠A42
♥5	♥AD96
♦109532	♦B76
♣AK87	♣1043

K	D	NY	É
Viola	Nyarádi	Pascual	Mezei
1♠	4♥	passz	1♥
passz	passz	passz	5♥

A gémszvinget (a másik teremben 4 pikk teljesült) eredményező felvételt Mezei Katalin a „licitálj bátran, játsszál jól” el-

vet szem előtt tartva teljesítette. A pikk bubi indulást az ász ütötte, pikket hívott viszsza, amit Nyugat ütött a dámával és treff ász-királyt játszott. Ezt a felvevő ellopta és a kőr bubit hívta, amit Kelet fedett. Treff lopás, majd kőr impassz a tízes ellen... (A mérkőzés döntetlenre végződött.)

Befejezésül annyit, hogy elégedettségre is lehet okot találni. A csapat valamennyi játékos sportszerűen viselkedett egymással és az ellenfelekkel is – ami nem érdem, de elengedhetetlen feltétele a játéknak.

Végezetül szeretnék köszönetet mondani azoknak a sporttársainknak, akik a női csapat kiküldetését anyagilag támogatták.

Csehó Zoltán

Helyesbítés

Kovács András szemlátomást gondosan olvasta először a bulletineket, majd a Bridzséletet, mert az EB-ről előző számban közölt tudósítás

Mi lett volna, ha...

című fejezetében hibát fedezett fel, s ezt legott tudunkra is adta. Köszönet érte! A hibát most helyesbítjük.

A cseh-magyar női mérkőzésen a 14. fordulóban osztották az alábbi lapokat:

18. leosztás, K/É-D bellben

	♠AD1052		
	♥96		
	♦B		
	♣AK964		
♠B		♠K873	
♥AK75		♥B10432	
♦AK109		♦D4	
♣D1082		♣75	
	♠964		
	♥D8		
	♦876532		
	♣B3		

Ny Topolyi	É	K Welker	D
1♣	Iszan	passz	passz
passz	2♠	passz	2♣
kontra	körpassz	passz	passz

A két pikk sorsa káró dáma indulás után Nyugaton is, Keleten is eldőlhet. A második-harmadik ütésben két nagy kört kell hívni, majd következhet a pikk bubi hívás. Ezt az ásszal kell vinni, treffet hívni kétszer, majd egyet lopni. De most kézbe kellene menni az újabb treff hívás kedvéért. Káróval nem lehet, mert Kelet a harmadik menet treffre eldobta utolsó káróját. Ez most a helyzet:

	♠D1052		
	♥–		
	♦–		
	♣96		
♠		♠K87	
♥75		♥B104	
♦AK10		♦–	
♣D		♣–	
	♠9		
	♥–		
	♦87653		
	♣–		

Az asztal kárót hív. Ha Észak magasan lop, Kelet kört tesz. Most ugyan lelopható a negyedik menet treff, de Keletnek lesz három pikk ütése. Ha a felvevő kicsivel lop, Kelet felülloppja, lehívja a pikk királyt, és Északon marad még két treff, az egyik kiadó. (A korábbi elemzés pontatlanságáért elnézést kérünk. A szerk.)

Danubius Kupa

Keszthely, Hotel Helikon ■ November 22-25

PROGRAM :

CSAPATVERSENY: nov. 22-23., Páros verseny: nov. 24-25.

NEVEZÉSI DÍJ: csapatonként 5000 Ft, párosra játékosonként 2000 Ft, 18 éven aluliaknak 1000 Ft.

SZÁLLÁS: kétágyas szobában 8100 Ft/nap, ill. 632 schilling/nap.

EGYÁGYAS SZOBA: 6100 Ft/nap, ill: 401 schilling/nap

Jelentkezni 2001 november 18-ig a következő címen lehet:

Danubius Hotel Helikon H-8360 Keszthely Balaton-part 5.

T: 36-83-311 330 Fax: 36-83-315 403

T O V Á B B I I N F O R M Á C I Ó K :

N. Szentpéteri Judit

Budapest, 1111 Egrí J. u. 34 T: 36-1-385 6580

Dr. Szentpéteri János,

Fő t 2151 Vörösmarty u. 62 T.: 36-27-358 131

XXVII. Avas Kupa

Augusztus közepén bonyolították le Miskolcon a XXVII. Avas Kupa küzdelmeit, amelynek csapatversenyén a győzelmet a Fészek együttese szerezte meg. A csapatversenyéről küldte tudósítónk ezt a játszmat:

♠AB732									
♥7									
♦AKB7									
♣D53									
♠D84	<table style="margin: auto; border-collapse: collapse;"> <tr> <td style="padding: 2px;">NY</td> <td style="padding: 2px;">É</td> <td style="padding: 2px;">K</td> </tr> <tr> <td style="padding: 2px;">D</td> <td style="padding: 2px;"></td> <td style="padding: 2px;"></td> </tr> </table>	NY	É	K	D			♠K1065	
NY	É	K							
D									
♥DB9832									
♦109									
♣B6									
♠9									
♥K10654									
♦D86									
♣K972									
			♥A						
			♦5432						
			♣A1084						

Kelet precíziós rendszerben 1 káróval nyitott. Nyugat 2 kört licitált, gyenge kezét és a színben hat lapot ígért. Észak 2 pikket mondott. Kelet passza után Délen megjavult a lapom, 2 szant licitáltam. Partnerem pedig „Ahol nyolc ütés van, van ott a kilenc is” alapon bevágta a gémet.

Nyugat a káró tízessel kezdte a csatát. Az asztal leterült, és – a helyzet semmi jót nem ígért. Szingli a gyenge ötös színemhez, kör figurám feltehetően rosszul ül, treffem hitvány, és pont jó kárómba indultak, így még a közlekedés is megrongálódott. A kárót az asztalon vettem, és kis pikket hívtam a kilencesem felé. Nyugat ütött a dámával és a kárónál ígéretesebb szint keresve, partnere jó treffjében bízva a bubit tette az asztalra. Derék dolog! Dáma, ász, kicsi, majd jobbról újabb treff jött. Ötös pikk nem lehet Keleten, 1 káróval nyitott. Nyugaton a hatos kör mellett tehát valószínűleg van három pikk, inkább kettő mint egy káró, és kettő vagy három treff. A bubí hívásából ítélve inkább kettő. De a bubí után tízes, nyolcas, vagy kicsi a következő lap? Eltaláltam. A hetessel tudtam ütni. (Sok választásom nem volt.) Most már az elszórt pontok alapján Kelethez

képzeltém a kör ász. A kört – biztos ami biztos – jobb lenne az asztról hívni. Igen ám, de káró átmenetem már csak egy van. (Ki tudja, hogy Nyugatnak tízes-kilences volt, így a dámát átütve még két átmenetem lenne.) De ha a kör ász Keletnél van, akkor szingli lesz. Nosza, hívjunk kis kört! S lőn! Végül ütöttem három treffet, egy kört, egy pikket és négy kárót.

Igaza volt a partneremnek? Mi van, ha Nyugat a treff bubí helyett pikket hív? Netán kárót! Vagy Nyugat hív treff helyett kárót!

Ezekről a változatokról írjanak ők cikket!

András Imre

Győri páros

Szerény létszámú mezőny, elsősorban a Gardénia Rt. jóvoltából magas pénzdíjak, speciális, háromfordulós páros verseny. Így jellemezhetnénk a júliusi győri tornát, a III. Szent László Kupa és PENTAMIX Forma 1 Kupa küzdelmeit A hírverés ugyan erős volt, mégis kevesen (elsősorban győriek és pesti éljártékosok) látogattak el kiemelt szövetségi versenyünkre. Pedig Sopron kiestével megfogyatkozott a háromfordulós, és így realisabb értékelést adó hazai páros versenyek száma. Nem mindegy, hogy 48-60 vagy 84-90 leosztás alapján, a mezőny 50 vagy 75 %-a ellen játszva születik végeredmény. A páros utolsó fordulójában az addig élen álló három pár betlizett, 43, 47 illetve 53 %-ot teljesített, így az élre végül győri páros, Bánki-Jezsó került. Marjai-Zoller pedig a board-a-match és a Szent László Kupa 2. helye mellé begyűjtötte a páros verseny speciális, győri értékeléséből (fordulónkénti helyezés) adódó PENTAMIX Forma 1 első helyének díját. A board-a-match csapatot a rutinos Kuttner-Széles, Harsányi-Éliás együttes nyerte. Jövőre várhatóan két napba sűrítjük a háromfordulós versenyt.

Bánki Z.

Hőség Tatán

Kutya melegben bridzseztünk a rendszerint nagyon kellemes tatai versenyen. Talán ez is oka volt a szerény létszámnak. A csapaton a hőség nemigen látszott zavarni az Augusztá fantázianevet viselő négyest (Széles, Kuttner, Bánki, Szóts) magabiztosan nyerték a versenyt.

A páros első napján csaknem hógutát kaptam. Ezért a teremvezető, Láng Robi engedélyével partneremmel kivittük asztalunkat a szabad ég alá, s amíg be nem állt a sörtétség, ott játszottunk. Ez a manőver többek szerint több százaléknyi előnyt hozott nekünk, a rosszmájúak egyenesen azt állították, hogy sikerünk a versenyben ennek köszönhető. Van ebben igazság, hiszen a teremben vagy 35 fokban felesleges illatok kísérték a küzdelmet. Az alábbi partit még szabad ég alatt játszottuk:

1. ford., 19. leosztás, osztó:
D, K-Ny bellben

<p>♠K87 ♥B82 ♦ADB ♣D853</p>	<table border="1" style="border-collapse: collapse; width: 60px; height: 60px; margin: auto;"> <tr><td style="text-align: center;">É</td><td></td><td></td></tr> <tr><td style="text-align: center;">NY</td><td style="text-align: center;">K</td><td></td></tr> <tr><td></td><td style="text-align: center;">D</td><td></td></tr> </table>	É			NY	K			D		<p>♠965 ♥D43 ♦87654 ♣107</p>	<p>♠A43 ♥A9765 ♦K3 ♣A96</p>
É												
NY	K											
	D											

A licit egyszerűen haladt:

Ny	É	K	D
Argay	Cziffra	Czimer	Lovász
			1♥
passz	1szan	passz	2♣
passz	4♥	körpassz	

Nyugat természetesen a pikk dámával kezdett. Ütött az ász, s alig pillanatnyi tűnődés után kis kört hívtam, remélvén, hogy az adu helyzete mihamar tisztázódik. Ez nyert. Nyugat beütött a királlyal. A pikk folytatást az asztal vitte, következett

három menet káró, s a kezemből eldobtam a rossz pikket. Most körbe engedtem a kör bubit, Kelet nem fedett, de szerencsére esett a tízes. Kiaduztam, s még a treff dáma is jól feküdt. Csepeli Miklósnak talán még sincs igaza, intrainpassz adódik az életben is, nemcsak a Bridzséletben. Argay Gyula a parti után hangos szóval eltűnődött: vajon mi történik, ha a tízest adja az első kórhöz? Eltalálom-e a szín fekvését? A kérdés indokolt, de a választ már soha nem tudjuk meg. A +450 igen jól festett a páros szkörlapon. (A következő partiban aztán ők írtak nagyon jót, de sajnos ennek bemutatására már nem volt a lapban elég hely.) L. P.

Feladványok

játékos kedvű töprengőknek

<p>1./</p> <p>♠K108 ♥102 ♦K982 ♣B652</p>	<p>♠AD54 ♥D3 ♦7653 ♣A107</p>	<table border="1" style="border-collapse: collapse; width: 60px; height: 60px; margin: auto;"> <tr><td style="text-align: center;">É</td><td></td><td></td></tr> <tr><td style="text-align: center;">NY</td><td style="text-align: center;">K</td><td></td></tr> <tr><td></td><td style="text-align: center;">D</td><td></td></tr> </table>	É			NY	K			D		<p>♠B72 ♥AB965 ♦104 ♣D83</p> <p>♠963 ♥K874 ♦ADB ♣K94</p>
É												
NY	K											
	D											

Kör tízes indítókijátszás után Dél hogyan teljesít 3 szanzadut?

<p>2./</p> <p>♠B8 ♥102 ♦85 ♣KDB7642</p>	<p>♠K3 ♥A65 ♦KD10742 ♣85</p>	<table border="1" style="border-collapse: collapse; width: 60px; height: 60px; margin: auto;"> <tr><td style="text-align: center;">É</td><td></td><td></td></tr> <tr><td style="text-align: center;">NY</td><td style="text-align: center;">K</td><td></td></tr> <tr><td></td><td style="text-align: center;">D</td><td></td></tr> </table>	É			NY	K			D		<p>♠1094 ♥B983 ♦AB963 ♣9</p> <p>♠AD7652 ♥KD74 ♦— ♣A103</p>
É												
NY	K											
	D											

Nyugat treff királlyal támad Dél 6 pikk felvétele ellen. Ha mindenki jól játszik, teljesíthető-e a felvétel?

3./ Ellenjáték feladvány

♠KDB3

♥82

♦986

♣B962

♠1075

♥D93

♦AKD

♣K1074

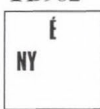

A licit:

D	Ny	É	K
1 szan*	passz	2♣	passz
2♥	passz	2 szan**	vége

*16-18, **6-7 pont, 4-es pikk

Nyugat káró ásszal támad. Kelet a kettest teszi (páros számú lap). Következik a

káró király, dáma. A felvevő sorban ötöst, tízest, bubit tesz a három ütésbe.

A kérdés: Mi hív Nyugat?

4./

♠B432

♥A432

♦AKD

♣54

♠D

♥9876

♦985

♣DB982



♠1098765

♥D105

♦B32

♣10

♠AK

♥KB

♦10764

♣AK763

Téves licit után Dél 6 kárót játszik (hat szan elvehetetlen) Buktatható-e a felvételt?

(Megoldások a 43. oldalon.)



**PIATNIK Budapest Kft. 1036 Budapest Nagyszombat utca 1.
Telefon 388-4122, 388-4123 Fax. 250-0272**

Licit Fórum 26. megoldásai

1. Csapat, É-D bell. Dél lapja:
♠A984, ♥AKD872, ♦975, ♣—

Ny	É	K	D
passz	1 szan	2♠	?

Mit licitálsz?

Licit	Szavazat	Pont
3♥	7	100
4♦	2	80
6♥	2	70
2 szan	1	60
3♠	½	60
kontra	2	50
6 szan	½	40

Sok lehetőségünk van, ha szemre akarunk invitálni. Mondhatunk 3 kórt, és később döntjük el, mivel folytassuk; mondhatunk 2 szan Lebensohlt, majd 4 kórt a 3 treffre; vagy mondhatunk 3 pikkot, majd 4 kórt (bár nem tudom pontosan, hogy ez utóbbi mit jelent). Ha küzdelmi helyzetben játszunk Texas transzfert, 4 káróval is kezdhetjük a szemkutatást.

Nikolits Tamás: „3♥. Szerintem ez kényszerítő, hova siessek?”

Dienes Ödön: „4♦. Mivel Lebensohl szerint 3 kór csak invit [a többség kényszerítőnek vélte – S.S.J], így 4 kárót licitálok, ami nálunk transzfer, majd a 4 kórra 4 pikk kulcslicittal érzékeltetem szemleinvit lapomat. A várható 5 treffre 5 körrel érzékeltetem a káró stopperek hiányát.”

Gál Péter: „2 szan. Lebensohl, a 3 treffre 4 kórt mondok, egyrészt így nem lesz azonnal pikk lopás, másrészt ez szemleinvit.”

GIB: „6 szan, vagy 3♠. Ha az ódivatú 16-18 pontos 1 szant játsszuk, akkor 6 szant licitálok. Ehhez ugyan 15 pont kellene, de ez a 7 ütés megér annyit. Ha a mostanában szokásos 15-17 pont az 1 szan, akkor, (ha nem játszunk Lebensohlt) úgy 4 kór, ha játszunk, akkor 3 pikk, majd 4 kór.”

Az egyik különbség a szemleinvitek között az, hogy milyen magasságig viszi a vonalat. A négy káró licittel szinte elkötelezzük magunkat arra, hogy az ötös magasságig menjünk. A 2 szan, majd 4 kór, valamint a 3 pikk, majd 4 kór licitvezetések szemre invitálnak, de 4 kór felvételben végződhetnek. A 3 kór licittel elodázzuk egy menetre a kérdést, hogy 4 kór fölött licitálunk-e.

A kommentárok alapján hárman (esetleg négyen – GIBnek attól függ, hogy hány pontos az 1 szan) mindenképpen szemleig jutnak. Dienes 5 körig tervez licitálni, öt Fórumtag esetleg leáll 4 körben, ha úgy alakul a dolog, s négyen nem mondták, meddig fognak licitálni.

Viszont két Fórumtag csak két pikk kontarráig szándékozott menni:

Zoller Róbert: „Kontra. Büntető. Aztán jövök még. (Nem hiszem, hogy ezt fogják játszani.)”

Éppenséggel lehet, hogy menekülnek treffrebe, de szerintem nagy a valószínűsége annak, hogy ezt fogják játszani. (Szerencsére nem lesz nehéz kitalálni az indító kijátszást!)

Bánki Zoltán: „Kontra. Ez a biztos, kb. 500 vagy 800.”

Biztos, hogy jól láttad a szkórhelyzetet? Ha 500 jó lesz, akkor a terítettnek látszó 4 körben 620, vagy 650 (680, 710) csak jobb lehet. Ha viszont 800-ért bukik a 2 pikk, ez azt jelenti, hogy kilencet ütünk az ő színükben. Ha ehhez képest hárommal többet tudunk ütni a saját színünkben, az már szemle.

A rövid út a szemlehez:

Árvay Gyula: „6♥! A kontrának nem látom értelmét, mert valószínű, hogy Kelet 5 pikkot, vagy 4 pikkot és valamely figurát üt. Sokféleképpen ki lehet rakni Észak lapját, hogy tizenkettőt lehessen ütni. A pech: ha Kelet lapja: ♠KDBxxx, ♥x, ♦Axx, ♣xxx, és partnerének van egy pikkje (bár még akkor is benne lehet a szemle). A lényeg: ha Északnak jó olesó színű ásza van, a 6 kór nagy valószínűséggel teljesül.”

A másik 6 körös panaszkodott:

Szöts Gábor: „6♥. Nem igazságos, hogy nem tudom, mit játszunk közbeszólásra. Ha 3 köröm kényszerítő lenne, azt monda-

·MKB·

A pénz boldog itt



Falkó & Nyíri © '99 VaHana

Nemcsak a húszéveseké

Tied a világ. Hangos zene, utazás, barátok. Kit érdekel, hogy mi lesz harminc év múlva? Amikor halkabb a zene, kevesebb a szórakozás, mélyebbek a barátságok. Kit érdekel, lesz-e elég erőd és pénzed,

hogy biztonságban élhess? Akit érdekel annak már most megnyugtató megoldást kínál az MKB Nyugdíjpénztár.

Gondold meg és dönts úgy, hogy 60 évesen is tied legyen a világ!

MAGYAR KÜLKERESKEDELMI BANK RT.

1056 Budapest, V., Váci utca 38., Telefon: 269-0922, Fax: 269-0959

nám. 4 kárót (transzfer) nem mondok, mert csak azt érhetem el vele, hogy az első ütésben ellopják a pikk ászt.”

Kommentárod alapján 3 körre változthatnám a licitedet. Azt hittem, a Lebensohl ma már annyira elfogadott ebben a helyzetben, hogy nem szorul lábjegyzetre. Úgy tűnik, a többség is így látta, de Szóts mellett még több Fórumtag akarta tudni, mit játszunk:

Homonnay Géza: „3♥. Nem tudom pontosan, mit játszunk a különböző ...sohl-ok közül, de ez a licit minden rendszerben kényszerítő. 3 szanra 4 kört mondok, ami szleminvit, ha 4 kört mond a partner, akkor még mondok 4 pikket.”

Viktor Dániel: „3♥. Ez simán szem lehet, a 3 kör pedig kényszerít, akár Lebensohl, akár természetes.”

Félreérthetetlen jellege szerepet játszhatott a 3 kör népszerűségében, de ettől függetlenül is talán a 3 kör a legjobb megoldás. A következő Fórumtag mondja, miért:

Gulyás Dániel: „3♥. Hátha ad egy előlegezett kulcslicitet 4 kárával – az ember mindig reménykedik. Ha mást mond, leállok 4 körben.”

Egyetértek. A 3 kör helyet hagy Északnak, hogy kör támogatással jelezze már a négyes magasságon (vagy alatta), hogy hol van az ereje. A 2 szan, majd 4 kör licitvezetéssel az a baj, hogy Észak nem tudja: ♠Kx, ♥Bxx, ♦AKDx, ♣Dxxx aranyat, de ♠Kx, ♥Bxx, ♦Dxxx, ♣AKDx egy barnaszínű biológiai mellékterméket ér: utóbbi példalappal komoly veszélyben lehet az öt kör. Hasonló a helyzet a 3 pikk, majd 4 kör licittel is, de ennek másik problémája is van: Lebensohlban a 3 pikk NÉGYES kört jelent, és tagadja a pikk fogást. Nos, ha erre Észak mégis 3 szant (vagy 4 kört) mond, akkor talán érzékeltetni tudjuk később, hogy tulajdonképpen másról van szó, de ha a 3 pikkre 4 minort licitál, akkor 4 kör licitünket biztosan félre fogja érteni. Ugyanis ebben a helyzetben nem önálló kört, első menet pikk fogást és szemérdeltséget jelent, hanem keresünk egy elfogadható landolóhelyet, stramm négyes körrel felajánljuk a 4-3 adut.

Sokan foglalkoztak a pozicionális kérdéssel. A többség a pikk lopás miatt aggódott, ugyanakkor ha nem lesz pikk lopás az első ütésben, akkor inkább Északnál lesznek a védendő villák:

Linczmayer Lajos: „4♦. Transzfer. Létfontosságú, hogy Észak legyen a felvevő. Mivel a szem esélyét 50% felettire becsülöm, ezért szemig licitálok. A kérdés csak az, hogy az RKCB milyen változatát használjuk. A kikérdezős módszer itt nem használható. A párbeszédés változat lehetővé teszi a hét bemozdására is. Ha két ász választ kapok 5 szant mondok. Ez ígéri a pikk ászt és a hatos zárt kört, de tagadja a külső királyt. Ha Észak lapja: ♠xx, ♥xxx, ♦Axx, ♣AKDB10 vagy ♠xx, ♥xxx, ♦AKDB10, ♣Axx vagy jobb, látja a 13 ütést.”

Nem küzdelmi helyzetekben előnyös lehet, ha egy páros Jacoby transzfer mellett NEM játszik Texas transzfert. Így a válaszoló választhat, melyik oldalról veszik fel a major gémeiket. (Ami nemcsak vegyes pároson jó.) Hasonló megfontolásból, Lebensohl helyzetben a természetes 3 kör mellett a 4 káró transzfer választási lehetőséget ad a felvétel pozicionálására.

Kertész Ádám: „3♥. Egyelőre könnyű, gémgig (legalább) kényszerít, s én akarok felvevő lenni – nem kell, hogy Kelet pikk indulását Nyugat azonnal lopja. Partner pontjai minorokban vannak, s ha Keletnek van rövid színe (miért is ne lenne), az a kör – rossz az elosztás.”

Nem biztos, hogy rossz a kör elosztás, de fennáll a veszély. Három kör után Észak jelezheti a kör támogatását, ha van. Kilenc- vagy tízlapos találkozás esetén esélyes lehet a szem, 6-2 adu mellett viszont kevésbé esélyesnek tűnik. Egyrészt a rossz adu elosztás veszélye miatt, másrészt azért, mert elég sok vesztőt kell eltüntetni lopás nélkül. Azok a kis pikkek nem fognak felmagasodni, sem maguktól eltűnni.

Csepeli Miklós: „3♥. Bemelegítő kérdés.”

Ebben a nyári kánikulában már eleget melegeztünk. Menjünk tovább...

2. Páros, ált. bell. Dél lapja:
 ♠K109873, ♥ADB, ♦8, ♣AB10

Ny	É	K	D
–	–	–	1♠
passz	1 szan*	passz	?

* – kényszerítő

Mit licitálasz?

Licit	Szavazat	Pont
2♠	8	100
3♠	4	70
2♣	3	60

A bevezetőt a következő Fórumtag írta helyettem:

Homonnay: „2♠. Mire akarsz rávenni, hogy 2 treffet mondjak, vagy 3 pikket?”

Pontosan. Úgy értem, Te személyesen mondhatod, amit akarsz, de kíváncsi voltam, milyen arányok alakulnak ki a három, Általad ismertetett megoldás körül. Ez a lap típus gyakran szerepel más licitfórumokban, nálunk viszont nemigen fordult még elő.

A szerény 2 pikk lett a legnépszerűbb, részben a versenyforma miatt. Legtöbb szavazója automatikusan tartotta...

Bánki: „2♠. Nem látok más licit-lehetőséget (ugyanis egyelőre nincs fit), de nem aggodom.”

Zoller: „2♠”

Nikolits: „2♠. Mi egyebet?”

Imádom, amikor a fenti kommentárokat összevethetem a következővel:

GIB: „3♠. Mi a probléma?”

Mások az optimisták táborában:

Gulyás: „3♠. Tudom, hogy sokan csak kettőt mondanak, de szerintem a színek minősége még párosan is megengedi az agresszívebb licitet. Csapaton egyértelmű a 3 pikk.”

Dienes: „3♠. Átlagosnál jobb lapom csak ezzel a licittel tudom érzékeltetni, így könnyebben tudja értékelni saját lapját a nehezen mondható gémekek esetén. Persze, ha nincs semmi pikkje, pórul járhatok, különös tekintettel arra, hogy páros versenyen ülök. Mindenesetre figyelembe vehető, hogy partnerem még nem volt passzos, és az ellenfél sem licitált.”

Vikor: „3♠. Lehetne jobb pikkem is, de ez a licit csak középső zónát ígér...”

A 3 pikk szerintem „súlyra jó,” s a szín minősége sem aggaszt, de ennek a licitnek kizáró hatása is van. Mámint Északra – Kelt-Nyugat eddig nem mutattak sok kedvet a licithez. A 3 pikk licit jól sült el, ha 3 vagy 4 pikk a legjobb játék, de a lap kiválóan alkalmas lehet kör vagy treff felvételre is, megfelelő lappal szemben. Ráadásul Észak (némi többleterővel) többször fog licitálni 3 szant, mint kellene. Lehet, hogy az lesz a legjobb felvétel, de lehet ugrás a sötétbe is.

Mellesleg a lapszortírozáshoz is érteni kell:

Gál: „2♣. Egy pikkem a treffek közé csúszott.”

Kertész: „2♣. 2 pikkhez túl erős a lap, 3 pikkhez egy hangyányit gyenge a szín (bár tetszik a belső tömörség). 2 treff után mindenre van jó licitem (persze, a passznak – párosan – nem örülnék).”

Alvin Roth volt a fő népszerűsítője ennek a műszin 2 treffnek, azzal a szállóigével, hogy: „Ha ezt a licitmenetet megúsom...” Vagyis: a 2 treff licit után úrrá tudunk lenni szinte minden helyzeten – kivéve akkor, ha körpassz jön. Én most kipróbáltam ezt a 2 treff licitet. Nem fáj túl sokat. Lehet, hogy előben is kipróbálom majd valamikor. Mások is gondolkodtak rajta:

Linczmayer: „2♠. Csapaton 2 treff lenne a jó licit, de párosan az ötös treff szingli pikkelt szemben is két pikket szeretnék játszani.”

Szöts: „2♠. Szerencsére elég jó pikkem van, háromnál többet nem fogok kiadni belőle. Kettő treff licittel persze megtalálhatom a kör színt (gémmagasságon, hiszen a 2 kört négyre fogom emelni), de túl nagy annak a veszélye, hogy rosszabbul író felvételbe kerülök. Ha például a partnernek alig van válaszeréje, akkor két pikkkel és négy treffel nem fog pikkre igazítani, mert attól fél, hogy tovább megyek (és félleme jogos).”

Befejezésül a poénmesterek:

Árvay: „2♠. A szín gyengesége ellenére is.”

Csepeli: „2♠. De sokáig gondolkoztam, amíg kitaláltam a licitet...”

3. Csapat, K-Ny bell. Dél lapja:
♠A9632, ♥A87, ♦8, ♣AB84

Ny	É	K	D
–	1♠	2♠*	?

* – Michaels (kőr és egy minor)

Mit licitálasz?

Licit	Szavazat	Pont
4♦	8	100
3♥	6	90
6♠	1	70

Egy volt amerikai politikus szerint, ha valami úgy néz ki, mint egy kacsa, s úgy jár, mint egy kacsa, s úgy hápog, mint egy kacsa, akkor az kacsa. A 4 káróra szavazók hasonlóképpen vélekedtek:

Homonnyay: „4♦. „A splinter bemonadás 11-15 figurapontot, legalább négyes adutámogatást és a bemondott színben szinglit vagy siként jelez.“ ”

A többség tehát egyetlen licitben közölte a partnerrel a pikk támogatást, gémerőt, szemérdekeltséget, és lopásértéket káróban. A 3 kőrösök viszont túl erősnek vélték a lapot a splinterhez:

Gulyás: „3♥. Pikk fit, kényszerítő. Anynyira kevés kell a szemhez, hogy nem mondok splinter. A partnernél nincs elég ász ahhoz, hogy a splinter után tovább menjen. Ki is mondta, hogy az ászok alul vannak értékelve a Work-féle pontszámításban?”

A probléma csak az, hogy a 3 kőr felüllicit után sincs sok ásza Északnak, tehát így is, úgy is nehéz lesz együttműködést kicsikarni belőle. Egy másik probléma:

Zoller: „4♦. Splinter, és a 4 pikkre jövők még. A kontra is szóba jöhetne talán, csak az a kérdés, hogy az esetleges 5 káróra mit mondanánk.”

Hogy Kelet-Nyugat 5 káróig jut, az megeshet nem csak a kontra után, hanem 4 káró (vagy 3 kőr) után is. Tehát az alapvető lapértékelés mellett a második kérdés: mi a teendőnk, ha Kelet-Nyugat tovább küzd. Viszony-

lag kevesen foglalkoztak a további küzdelem kérdésével – talán a szkörhelyzet miatt?

Kertész: „3♥. Egyértelmű felüllicit – egyelőre. Lapomból úgy tűnik, Keletnek véres a keze, ekkor Észak pontjai a fekete színekben vannak s szemig el kell jutni. (Bohó vágy: passzolni, hátha kiderül a káró találkozás Kelet-Nyugatnál.)

A lesipuskás passz akkor lehet jó, ha mindenképpen tudjuk, mit fogunk tenni az után, hogy Kelet-Nyugat kilicítálta magát és bemondta az 5, 6, vagy 7 kárót.

Egyéb ötletek:

Árva: „3♥. Gémforsz – szemleinvit és első menet fogás.”

A többség szerint a felüllicit itt pikk emelés, limit vagy jobb erővel.

GIB: „6♣. Csak erőszakosan; az „iskolás“ 4 pikk licit nemigen jön szóba.”

A Fórumban más nem ugrott 6 pikkre, de az élő partiban a partnerem is ezt a megoldást választotta (én voltam Észak). Ez kizárja az ellenfelet káró színük megtalálásából, már csak a 12 ütés megszerzése van hátra.

Nikolits: „4♦. Remélem a partner is splinternek és szemleinvitnek gondolja.”

Vikor: „3♥. Szemet szeretnék játszani pikkben...”

Csepeli: „4♦. Splinter. Ha majd megkapom a tiszteletpéldányomat a Szalay-féle „Küzdelmi kalandok“ c. könyvből (remélem, jól emlékszem a címre, hiszen én lektoráltam), még okosabb leszek.”

Gál: „3♥. Nálunk ez vagy küzdelmi pikk vagy gémforsz pikk.”

Szöts: „4♦. Alullicitálásnak tűnhet, hiszen ♠KBxxx, ♥xx, ♦xxx, ♣KDx már szemlet ad; viszont ♠KDxxx, ♥KDx, ♦Kx, ♣Kxx nem (nem ül a treff impassz), és ha 3 kőrrel kezdem, nehéz lesz szemlet alatt megállni (pl. 4 pikkre mit mondok?). Ez az arany középut.”

Linczmayer: „4♦. Splinter. Alternatív lehetőség a 3 kőr, ami legalább invit pikk adu mellett, és a 3 treff, ami gémforsz. A 3 kőr azonban nem mutatja a 4+ adutámogatást, sem a gémmel elegendő játék-erőt és a szingli kárót. A 3 treff licit gyengéit inkább nem részleteznék. Ha nem

lenne küzdelmi a helyzet, ez a lap túl erős lenne a Splinterhez. A Splintert küzdelmi helyzetben is 13 – 15 asztali ponttal jó használni, vagy olyan erősebb lappal, amivel a leállás esetén is tovább licitálhatunk, mert lapunk az ötös magasságot kibírja. ♠Axxx ♥xxx ♦x ♣ABxx – ez a lap lehet a Splinter minimuma. Az indulónak ezt feltételezve kell viselkednie. Ha ez elég neki a szemhez és ászt kérdez, a 3 ász hallatán könnyen lehet, hogy nagyszemet mond. Ha 4 kört mond, ami az egyetlen lehetősége, hogy kockázat nélkül szemre invitáljon (ezért NEM ÍGÉR kör fogást) ászt kérdezek. Ha 4 pikket mond, arra ötöt mondok, ami invitál.

Ehhez még csak egy tényezőt emelnék ki: Észak esetleges 4 kör licitja a 4 káróra az „utolsó vonat” újabb előfordulása a Fórumban (lásd még: 24./1.): különösen akkor, amikor kevés a licit, az ilyen módszer nagyon hasznos része lehet egy páros szemkutató fegyvertárának.

Dienes: „3♥. Mivel 4 pikk licitem messze nem ezt a lapot ígérné, így partnerem számára a 3 kör felüllicitálással szem egyértelművé, hogy ki a dudás e partiban. Később lesz időm 4 pikkre igazítani, ha egyébhez nem lesz kedvem. A forszpassz-helyzetet mindenestre megteremtetem.”

A 3 kör tájékoztatja Északot arról, hogy ki a dudás, de a 4 káró azt is közli, hogy milyen kulcsban játszunk a nótát. Ráadásul 4 káró után is lesz kényszerítő passzunk. Ezért:

Bánki: „4♦. Mint a többiek.”

4. Csapat, É-D bell. Dél lapja:
♠AK3, ♥A9, ♦ADB652, ♣D10

Ny	É	K	D
-	-	-	1♣*
3♣	kontra**	passz	3♦
passz	3♥	passz	?

* – Precíziós (2 szan indulást másnak játszuk)

** – 8+ FP, nincs ötös színe

Két kérdés!

4a. Egyetértesz-e a 3♦-val?

4b. Mit licitálsz?

4a)Válasz	Szavazat	Pont
Igen	13	+20
Nem	2	0

4b)Licit	Szavazat	Pont
3♠	8	80
4♦	2	60
3 szan	2	50
5♦	1	50
4 szan	1	40
6♦	1	30

(4a + 4b összeadandó)

A (4a) nyilvánvalóan csak mellékkérdés, amiért is kevesebb súlyt kapott a pontozásban. A Fórumtagok nagy arányban szavaztak az igenre, s alaposan megtárgyalták a szempontokat, tehát ezt a kérdést gyorsan elintézhettük. (A kommentár nélkülieket és „mi más?” jellegűeket itt nem szerepeltetem.)

Linczmayer: „Igen. Persze nem tudom, hogy milyen alternatíva van.”

Előben a következő alternatíván gondolkoztam...

Bánki: „Nem. Nem értek egyet, passzszólnék.”

... de 3 kárót licitáltam, mert:

Gál: „Igen, még a passz jöhetne szóba, de hát még nagyszemet is lehet.”

Zoller: „Igen. Mi a csudának kellene letagadnom egy jó hatos szint nem limitált partnerem előtt?”

Homonnay: „Igen. Én is ezt mondtam volna, de most, a 3 kör után már szívesen visszavonám.”

Más alternatívát látott:

Szöts: „Igen. Alternatívája a 4 káró (fakultatív ászkérdés), amit most a kiálló trefek miatt nem mondhatok.”

GIB: „Nem. Már itt 6 kárót mondtam volna, nem ijedünk meg a saját árnyékunktól.”

Gulyás: „Igen, bár ehhez a rendszerhez nem (sem?) értek.”

Ezzel a bizalomgerjesztő gondolattal menjünk tovább a fő kérdésre.

Tehát a spekulatív passz helyett a szemet kiszűrő 3 kárót választottuk. Mint ahogyan Homonnay is mondta, nem örülünk Észak 3 körjének, de késő bánat. A műszin népsze-

rúsegi indexe jelentősen javult a 2. feladvány óta: ebben a helyzetben a 3 pikk lett a többség választottja.

Vikor: „3♠. Majdnem olyan pikkem van, mintha 4-es lenne és ez még 3 szan alatt van!”

Nikolits: „3♠. Lássuk, mit tartogat a partner még számunkra.”

Homonnay: „3♠. Mondja be a partner a 3 szant a harmadik bubival. Sajnos nagyon bizonytalan a helyzet, a 3 szan, a 4 káró, a 4 kőr (!), a 4 pikk, az 5 káró és a szlemek is mind lehetnek jó végső felvételek, de hogy melyik...”

Kertész: „3♠. Ha négyes pikkkel emel, jó helyen vagyunk, s ha treff fél fogással 3 szant mond, akkor is.”

A többi 3 pikkés, úgy látszik, nem színnek, hanem fogásnak szánták a licitjüket. Mindenesetre nem terveztek 4 pikket játszani, ha emelést kapnak.

Szöts: „3♠. És 4 káróra vagy 4 körre 5 káró.”

Bánki: „3♠. Lehet, hogy rosszul tudom, de ilyenkor, ha két színben kellene fogás 3 szan alatt, akkor:

– *ha az ellenfél színében van fogás és a 4. színben lehet, hogy nincs, 3 szant kell mondani*

– *ha a 4. színben van és az ellenfelében nincs: a 4. színt kell mondani (ez az eset)*

– *ha egyikben sincs: túl kell lépni a 3 szant.*”

Árva: „3♠. A három szan reményében. Ha 4 pikk jön, 5 kárót licitálok, s ezzel közöltem a lapom elosztását.”

Három pikk után könnyen előfordulhat, hogy Észak is kínos helyzetbe kerül, ha neki sincs egyértelmű licitje. Nem tudja, hogy mennyire fogunk örülni, ha treff fél fogással mond 3 szant, mert – mi van akkor, ha teljes fogásra van szükségünk? Ugyanakkor négyes pikkkel mondhat 4 pikket, de mi van akkor, ha kinyában hármas segítséggel emel? A 4-3 Moyses-i fit közismert dolog, de a 3-3 adu találkozás gémmagasságon még eléggé egzotikus... Hasonló a helyzet, ha 4 kárót vagy 4 kőrt mond a 3 pikkre: ez komoly, vagy kinyában nem talált jobbat? És a 4 treffe mit je-

lent? Segélykérő? Treff kontrollt mutat? Esetleg utolsó vonatszerű pikk emelés?

A műszínen kívül lícitalhatnánk műfogást is. A dubló dáma „fogás” témája eddig nem nagyon szerepelt a Fórumban, és a jelen helyzetben nem bizonyult túlságosan népszerűnek. Ámde volt, aki ezt választotta:

Zoller: „3 szan. Reméljük, van a partnernél valami treff.”

En is 3 szant mondtam (itt is, élőben is), így ketten vagyunk. Ugyanakkor volt még rajtunk kívül, aki adu nélküli gémmre vállalkozott:

Linczmayer: „4 szan. Remélem, hogy ez kvantitatív és nem ászkérdés. A szan felvételt EZZEL A KÉZZEL KELL játszani!”

A harmadik bubi fogássá válása mellett sok eset van, amelyben a dubló dáma oldaláról kell felvenni a szant. Például dubló vagy harmadik ásszal, harmadik királlyal szemben. Ha nem akarjuk színnek tekinteni a harmadik ász-királyt, vagy fogásnak a dubló dámát, akkor esetleg ismételhetjük a hatos kárót. Ezzel nem is hazudunk (csak lemondunk a 3 szanról).

Gál: „4♦. Nincs négyes nemes, de van hosszú káró és plusz erő.”

Dienes: „5♦. Feltéve, hogy partnerem 8+ pontjában nincs treff figura, a hiányzó 12 pont zöme nála lesz, így legrosszabb esetben is maximum impasszos az 5 káró.”

Csepeli: „4♦. Mi egyebet?”

GIB: „6♦. 6 káró, 6 káró, 6 káró ...”

Ki tette a chili-paprikát GIB levesébe? Ez már a harmadik szlembemondása négy partiból.

Befejezésül egy top szkór és egy hiszti:

Gulyás: „3♠. Ez biztos nem négyes, remélem... Ha mégis, akkor inkább valami mást. De mit? NEM AKAROK PRECÍZIÓST JÁTSZANI, Lacikám!”

Tudatom Veled, fiatalember, hogy itt nem Szilágyi úr a Rovatvezető, hanem én. Ha azt mondom, Precízióst játszol, akkor azt játszol! Na most nyugodj meg, vagy kikapsz!

5. Páros, K-Ny bell. Dél lapja:

♠863, ♥AK8532, ♦B5, ♣106

Ny	É	K	D
–	–	–	2♥
passz	passz	kontra	passz
3♥	kontra*	3 szan	passz
passz	passz		

* – más indulást javasol

Mivel indulsz?

Hívás	Szavazat	Pont
♠	4	100
♦B	3	90
♣10	2	90
♥A	1	60
♥K	3	50
♥A/K	1	50
♥x	1	40

Rövid az élet ahhoz, hogy felsoroljam összes okomat, amiért nem tetszik a kör indulás. Ráadásul a minősítésére legalkalmasabb kifejezések többsége nem tűr nyomdafestéket. Maradjunk annyiban: nem tartom jónak.

Viszont amikor elkezdtük a Fórumot, mindjárt az elején rögzítettük a szabályt: a legtöbb szavazatot nyerő megoldás kapja a 100 pontot. Ezért itt nagy volt a veszély, hogy muszáj lesz topszkrát adni a magas kör hívásnak, bármilyen is legyen a véleményem róla. De megtaláltam a kiskaput: külön-külön kezeltem a kör ászra, kör királyra, valamint „tetszőleges nagy körre” adott szavazatokat, így egyik sem nyert tiszta többséget.

Azán egybe csoportosítottam a pikk hívásokat, két okból. Egyrészt e nélkül a saját (káró bubi) megoldásom lett volna a nyertes, ezáltal kelte a személyes haszonszerzési motiváció hamis látszatát. Másrészt ezzel a szándékos következetlenséggel – az egyiket egybegyűjtöttem, a másikat szétválasztottam – egyértelművé akartam tenni: nem arról van szó, hogy valami szabvány pontozási eljárást akarok állandósítani, hanem arról, hogy SOHA, DE SOHA sem adok topszkrát ennek a kör hívásnak! (Micsoda szerkesztői önkény!! L. P.)

...

Jó. Bocsnát. Most már lehiggadtam, folytathatjuk. Kezdjük a kör hívás elkövetőivel,

hátha enyhítő körülményt tudnak mondani.

Dienes: „♥A/K. Ha nem akarja a kör indulást, legegyszerűbb a magas kör hívással körülnézni, hogy mivel támadjak, ha egyáltalán támadni tudok. Pikket nyilván nem akar, hisz’ partnerünk mögött négyes pikk lesz, talán a káró bubival folytatjuk. Természetesen lehet két kis körje, ebben az esetben bizony jobb lett volna kis körrel indulni.”

Jól hallottam? „Nem kér kör indulást, ezért körrel kell indulni?” Ezt nem tudom követni.

Szóts: „♥K. Nézzük meg, mit javasol!”

Homonnay: „♥K. Nézzük meg, mit szeretne a partner...”

Pedig a partner egyszer már mondta, hogy mit kér. Azt, hogy ne hívj kört!

Bánki: „♥K. Megnézzük az asztalt, aztán majd hív, aki ütött (most jó eséllyel én leszek az).”

Jól van, körülnézünk. Körülbélül a következőket látjuk: 1. A felvevő megkönnyebülten mosolyog. 2. A partner arca egyre vörösebbé válik. 3. Az asztalra olyasmi kerül, mint pl. ♠KBx, ♥xx, ♦K10xx, ♣KBxx. 4. Partner adja a kör ‘x’-et. Most ki kell találni: ez nagy szingli x, kis szingli x, vagy közepes szingli x? Még abban a kevéssé valószínű esetben is, hogy dubló körje van, két lappal hogyan tud három szín közül kérni?

Zoller: „♥A. Megnézzük az asztalt, hátha okosabbak leszünk. Én csak akkor szoktam lengyel-kontrát adni ebben a helyzetben, ha van egy jó külső színem, vagy max. 1 db van a gyenge kettes induló színében, ezért nem próbálkozom a kör magasítással.”

Az ász legalább jobb, mint a király, mert Észak nem tételezheti fel, hogy király-dáma vezetésű színnel vittük semmibe a kérését. Közben elmondtad az egyik legnagyobb érvet a kör hívás ellen: Északnak nagy valószínűséggel szingli körje van. Csak nagyon nyomós indokkal kérne más indulást, ha tudja, hogy 6-2 kör találkozásunk van.

Tessenek kis leltárt készíteni külső beütéseinkről! Ugye nem tartott soká? Ezért, ha Északnak szingli a körje, a kör hívás véglege-

sen megszakítja a közlekedést az ellenvonalon. Nagy kör indulás és a következő hívás után jóformán megszűnik szereplésünk az ellenjátékban. Észak egyedül vívja tovább a csatát.

Ha szót fogadunk Északnak, s más színrel indulunk, akkor esetleg két lehetőséget kaphatunk a gyilkos hívás eltalálására: az első nem talál, Észak előbb-utóbb ütésbe kerül, körrel átadja nekünk az ütést, és most talán eltaláljuk a jó színt. Ezzel ellentétben, a nagy kör indulás szó szerint egy lapra tesz mindent: a következő hívásra. Ráadásul Északnak lehet olyan a színe, amelynek felmagasításához kétszer kell hívni a mi oldalunkról.

Gulyás: „♥x. (Ötös, vagy kettes, megállapodás szerint). Ha van mondjuk egy ADxxx-es színe, biztos így csinál, még ha két kis körje van, akkor is. Ha az ellenfélnek annyira jó lenne a körje, hogy kétszer fogja, akkor benne maradt volna a kontrában.”

Kelet a felvevő, milyen kontrában maradt volna benne? Az első licitmenetben választott az újranyitás és a kontra nélküli 2 kör ellenjáték közt, a másik menetben Nyugat licitálta a kórt és Észak kontrázott.

Egy további szempont: Kelet nem a felüllicitre, hanem a felüllicit kontrájára mondott 3 szant. Ezért nem értek egyet azokkal a Fórumtagokkal, akik harmadik kör dámát képzelnék Kelethez. Ilyen labilis fogással inkább passzolt volna (vagy, ha ilyen a megállapodásuk, rekontrázott volna). Nem kényeszerből, hanem boldogan, mondott 3 szant, ami inkább negyedik dáma-bubit, de legalább a negyedik dáma-kilencest sejtet. (Újranyitó helyzetben ilyen lappal is kontrázhatott, ha kevesellte a bukásonként 50 pontot a kontra nélküli 2 kör ellen.)

Még valami: Észak tudta, hogy megadja az ellenfélnek ezt a többletet (hogy Kelet passzolhat, rekontrázhat, vagy szabad licitként mondhat szant), megfizette ezt az árat, hogy megkérje tőlünk, ne induljunk körrel.

A Fórumtagok 9:6 arányban tiszteletben tartották Észak véleményét. Nem tudjuk, hogy mit kér, de hogy mit nem kér, az egyértelmű.

Vikor: „♠8. Kinéz, hogy a partnernek rövid körje van, az ajánlott szín pedig valószínűleg a pikk.”

Nikolits: „♣10. Nem tudok igazi kapaszkodót. A partnernek jó színe van, a felvevő pikket (is) ígér. Talán a treff tizes. Második tipp a pikk.”

Linczmayer: „♦B. Miután a 3 kör licitre nincs információ, feltételezem, csak annyit jelent, hogy kör fogással szan licitet kér. Nyugatnak 13–15 pontja lehet 3–3 nemessel és egyenletes elosztással, esetleg ötös olesó színnel. Keletnek 4333 vagy ehhez közeli a legvalószínűbb elosztása. Északnak legfeljebb 7–8 pontja lesz és szinte biztosan szingli a körje, ezért nem indulok körrel. Valószínűleg minor indulást szeretne. Mivel a károm erősebb, azzal indulok. Szerencsés esetben a buktatásra is van remény. Például az alábbi kiosztásban kör indulásra – 630, pikk és treff indulásra –600, káró indulásra +400 írás születik:

♠xxx
♥x
♦K109xxx
♣Axx

♠AKx
♥Bx
♦Dxx
♣Dxxxx

É	
NY	K

♠DB109
♥D10xx
♦Ax
♣KBx”

Kertész: „♠6. Mi az, hogy más indítást javasol? Mindegy, hogy szín vagy szan lesz – amit ő még nem tud – a felvétel? Lehet, hogy mégis kör királlyal kell indulni, hogy „megnézzük az asztalt” – nem valószínű, hogy épp ez tömné.”

Ellenkezőleg, a kör király hívás szerintem nagyon könnyen lehet tömő. Egyébként a felüllicit elsősorban szan felé terelte a licitet, ezért a lengyel kontra üzenete főleg szanra vonatkozott. Szín ellen is lehet, hogy mással kellene indulni, de ilyenkor esélyesnek tűnik a nagy kör indulás a lopatás reményében.

GIB: „♠x. A lapszámjelzés szerint. Megjegyzem, akkor is ezzel indultam volna, ha nem kontrázik a partner.”

Árvay: „♠x. Ha MUD, akkor a pikk 6.”

A kör-vagy-nem-kör kérdéséhez képest kevésbé égető kérdés, hogy melyik külső színt kell hívni, de szerintem viszonylag kisebb a valószínűsége annak, hogy a pikk lenne az. Kelet is, Nyugat is fel volt készülve arra, hogy pikk licitet kap a partnerétől, ezért szerintem a szín elosztása az asztal körül nagy valószínűséggel 4-3-3-3.

Ha így van, akkor ki kell találni, melyik minor dublóval induljunk. Esetleg kapunk majd még lehetőséget, ha nem vágjuk el a közlekedést az ellenvonalon és a felvevőnek nincs kilenc ütése zsinórban.

Csepeli: „♣10. A konvenció most segíthet, ha szerencsém van. Treff tizes. (A partnernél ADB9x van.)”

Gál: „♦B. Talált?”

Talált. Főként már akkor, amikor elvetted a kezdetet a szív alakú lapokról.

U.i.

A 25./1. Gál Péter 3 körre akart szavazni, a közzétett 4 kör szavazata elírás volt. A hibát sajnos csak későn vettük észre.

A mostani fordulóban előben, feladványkénti érdemeiktől függetlenül négy partinak volt érdekes csattanója. A 2. parti majdnem szívinfarktust okozott a Rovatvezetőnek, amikor a Bridzsélet 37. oldalán je-

lent meg feladványként, a teljes kiosztása pedig ugyanott a 21. oldalán Kotányi Zoltán cikkében. Szerencse, hogy a Fórumtagok általában nem a Bridzséletből olvassák ki a problémákat válaszaik megalkotásakor; hanem külön levélben (e-mailben) kapják a feladványokat. Ezért nehezebb volt felismerniük a partit. (Jellemző, hogy én sem ismerem meg. L. P.)

A 3.-ban, mint említettem, a partnerem 6 pikkre ugrott, aminek Nyugat egyáltalán nem örült, mert elosztása 0-1-7-5 volt. (A teljes kiosztás már kitalálható!) A 7 káró 200-ért bukott volna, a 6 pikk bukhatatlan volt (fekete mariázsok és kőr király Északon, treffet nem tudtak lopni).

A 4.-ben az ott felsorolt okokból 3 szant mondtam, de az asztaltól nem azt a treffet kaptam, amit reméltem... Hanem a negyedik kilenccet! (Mellette a kőr mariázszt és káró királyt. Bánki Zoltán figyelmébe ajánlom: a kontrázott 3 treff 800-ért bukott volna.)

Az 5.-ben a kör teljes kiosztása egyben várható is volt, ugyanakkor váratlan fordulatot is tartalmazott: asztalon a dubló tizes, felvevőnél a negyedik dáma-kilences, Északon a szingli bubi! Röntgenszemmel nem rendelkezvén, a felvevő félt a színhez nyúlni, a többi színben pedig csak nyolcat sikerült iitnie.

A Fórumtagok szavazatai

	1.	2.	3.	4.	5.
Árvay Gyula	6♥	2♠	3♥	i, 3♠	♠x
Bánki Zoltán	kontra	2♠	4♦	n, 3♠	♥K
Dienes Ödön	4♦	3♠	3♥	i, 5♦	♥A/K
Csepeli Miklós	3♥	2♠	4♦	i, 4♦	♣10
Gál Péter	2 szan	2♣	3♥	i, 4♦	♦B
GIB	½6NT, ½3♠	3♠	6♠	n, 6♦	♠x
Gulyás Dániel	3♥	3♠	3♥	i, 3♠	♥x
Homonnay Géza	3♥	2♠	4♦	i, 3♠	♥K
Kertész Ádám	3♥	2♣	3♥	i, 3♠	♠6
Linczmayer Lajos	4♦	2♠	4♦	i, 4 szan	♦B
Nikolits Tamás	3♥	2♠	4♦	i, 3♠	♣10
Steve Starkey	3♥	2♣	4♦	i, 3 szan	♦B
Szóts Gábor	6♥	2♠	4♦	i, 3♠	♥K
Viktor Dániel	3♥	3♠	3♥	i, 3♠	♠8
Zoller Róbert	kontra	2♠	4♦	i, 3 szan	♥A

LICITFÓRUM 27.

feladványai

1. Csapat, ált. bell. Dél lapja:

♠103, ♥DB106, ♦K982, ♣AK5

Ny	É	K	D
–	–	1♦	passz
1♠	passz	2♣	passz
passz	kontra	passz	?

Mit licitálsz?

2. Páros, ált bell. Dél lapja:

♠K86, ♥–, ♦AKB108, ♣AD654

Ny	É	K	D
–	passz	passz	1♦
1♥	passz	passz	?

Mit licitálsz?

3. Csapat, ált. bell. Dél lapja:

♠AK74, ♥–, ♦AK87542, ♣K8

Ny	É	K	D
–	–	passz	1♦
2♣	kontra*	passz	3♣
passz	3♦	passz	3♠
passz	4♠	passz	?

* – negatív

Mit licitálsz?

4. Páros, ált. mans. Dél lapja:

♠96, ♥AKB5, ♦D3, ♣A8765

Ny	É	K	D
–	–	1♦*	?

* – 10-15 kárával, v. 14-16 egyenletes

Mit licitálsz?

5. Csapat, É-D bell. Dél lapja:

♠642, ♥B7642, ♦1098, ♣AD

Ny	É	K	D
1	passz	1♠	passz
2 szan	passz	3♣*	passz
3♠**	passz	4♠	passz
passz	passz		

* – Kantar; ** – hármás pikk, nincs négyes kör

Mivel indulsz?

fókusz^{online}

internetes áruház

www.fokuszonline.hu



Több, mint húszezer könyv, CD, kazetta,
videokazetta, DVD, CD-ROM, kotta
Kedvezmények. Gyors házhoz szállítás.
Biztonságos bankkártyás, készpénzes és
utánvétetes fizetés.

www.fokuszonline.hu



Lira & Lant

e-mail: info@fokuszonline.hu

kék szám: 06-40-FOKUSZ (365-879)

MATÁV ^{net}

Részlet Darvas Róbert

A Pakli szemével című könyvéből

Lovagias összeesküvés

(Kőr Kettes története)

Egy vidéki házban rendezett mulatságon történt, hogy délután a szakadó esőben nem tudtak elmenni sétálni, így két fiú és két lány leült bridzselni. Egymás kedvesei voltak, de a modern divatnak megfelelően ez azt jelentette, hogy perlekedtek, harcoltak, csipkelődtek, váltották egymást a kedveskedő és az otromba szavak.

Körben játszottak egymás partnereiként. A játék egy ideje már felgyorsult és heveskedő lett, de senki zsebpénzének nem esett komoly bántódása. Akkor épp a fiúk lányok ellen játszottak és a fiúknak kedvezett a lapjárás. Ők írták fel az első gémet. A lányok nem hagyták, hogy megnyerjék a robbert, és már jócskán ezer fölé tartottak a vonal fölötti büntetésekkel, amikor a fiúknak ezeket a lapokat osztották Kelet-Nyugaton*:

♠1086			
♥9			
♦98765432			
♣9			
♠KB97	É NY K D	♠AD	
♥8		♥AKDB753	
♦K10		♦ADB	
♣AKD864		♣10	
♠5432			
♥10642			
♦–			
♣B7532			

Kelet-Nyugatnak nagy szlemje van, akárhogyan is, és annak ellenére, hogy az osztó Észak kisasszony vitézül elindult 3 káróval, a fiúk rakétasebességgel 7 körig licitáltak. Ez túl sok volt Dél Bettinek, és mielőtt végiggondolta volna mit tesz, haragosan kijelentette:

– 7 szan!

Nyugat kontrázott, és Észak kisasszony megvetően intézte hozzá szavait:

– Milyen bátor vagy, hogy megkontrázod! – gúnyolódott. – Micsoda kurázi, micsoda leleményesség! Mikor tudod, hogy nincs egyetlen figurám sem, és csodálkózni kell, ha Bettinek lenne. Gyerünk! Írd fel a 13 bukást kicsi hősöm!

A két fiú összenézett az asztal felett. Aztán Nyugat így szólott Észak Kisasszonyhoz:

– Nem ütünk eggyel sem többet, mint amennyit megérdemlünk. A partit le kell játszani.

– De hiszen egyet sem tudok ütni – mondta Dél Betti.

– Sohasem tudhatod drágám, – fordult felé Kelet – elképesztő, mik történhetnek.

Észrevettem, ahogy a fiúk újra egymásra kacsintanak.

– Jaj, siessünk már, legyünk túl rajta – mondta Betti meglehetősen türelmetlenül.

Nyugat Treff Nyolccsal indult és Betti elképedve ütött a Bubival. Forgatta a fejét jobbra is, balra is, de csak higgadt arcokat látott, gondolkodó, kifejezéstelen tekinteteket. Hüledezve kijátszotta Treff Hetest, és eldobott az asztról egy kárót, miután Nyugat gondosan Hatost rakta, Kelet pedig eldobta Pikk Ászt.

Ekkor már tudta, mire számítson. Egy gödröcske lopódzott ki az arcára, és éppen csak meghallottam mormogását:

– Báránykám! Milyen tündéri bolondok vagytok!

Most Treff Ötöst hívta, de ez alkalommal, amikor Nyugat Négyest adta, eléggé figyelt, hogy az asztról Pikk Hatostól váljon meg. Erezte a kártyát Betti Kisasszony, igaz-e? Kelet megvált Pikk Dámájától. Tudva, hogy Nyugat nem tud többet alárakni a treffeknek, Betti pikkre váltott, Kettest hívta. Nyugat Hetesét az asztal Nyolcása vitte, Kelet kihasználta az alkalmat, és eldobta Kőr Ászát. Nyugat az asztal Pikk Tízésének is alá tett, miután Kelet megvált Kőr Királyától, és Dél Hármasát adta az ütéshez. Most Betti kijátszotta Kőr Kilencesét. Kelet Hetest adta, Dél átütötte Tízésével, Nyugat Nyolcása esett az

ütésbe. Betti Kőr Hatos hívására Nyugat útjára engedte Pikk Királyát, Kelet Kőr Ötösét adta. Betti Kőr Négyesére Nyugat Pikk Bubiját dobta el, és Keletnek még mindig megvolt a Kőr Hármasa, hogy alá tegyen.

Ezen a ponton, Betti lehívta Pikk Négyest és Ötöst, amelyekre Nyugat Treff Ászát és Királyát hajította el, míg Kelet a Kőr Dámát és Bubit. Ezzel én lettem nemzetiségem legmagasabb lapja. Betti lehívott, így lehetővé tette Nyugatnak, hogy eldobja utolsó treffjét, Dámát. Betti utolsó két treffje így már ütést ért.

Teljesítette tehát a kontrázott nagy szlemet, hatalmas vidámság közepette, amely a hisztéria határait súrolta, különösen a kilencedik és a tizedik ütésben, ahol a fiúk szorgalmasan dobálták az uralkodó családok képmásait Betti kicsi pikkjeire. A nyugalom csak egy pillanatra állhatott helyre. Ugyanis Észak Kisasszonyt hallhattuk hamarosan, amint ezt kérdezi magától melázva:

– Hogy nem jutott nekem eszembe rekontrázni?

Ez már egy kicsit sok volt a fiúknak. De az ezt követő tettelegesség azt hiszem nem a Tè könyvedbe való, Róbert Mester.

**(A leosztás és a történet már megjelent egyszer a Bridzséletben. Am minthogy ezáltal D. R. művét valamelyes szövegbéli rövidítésektől eltekintve teljes egészében közöljük, nem lett volna illő ez a játszmát kihagyni. A szerk.)*



A melegszívű csíny hatalmas tapsot váltott ki, és amikor véget ért, Káró Ász kijelentette:

– Dél Betti Pikk Hatos dobása a harmadik ütésben egészen egyedi debllokolás, hiszen ez tette lehetővé, hogy Nyugatnak maradjon ideje két magas pikk eldobására. Ennek a gyereknek megvannak a mesterré váláshoz szükséges képességei, ha ilyen szokatlan körülmények között tisztán látta, hogy mit kell tennie.

Treff Nyolcas még egy lépéssel tovább ment:

– Káró Dáma együttműködő ellenjátékosokat kívánt látni – nevetgél – remélem elégedett ezzel.

– Valóban az vagyok – mosolygott a tündéri szépség, – és boldog is, hogy tudom, a lovagiasság még mindig létezik, még a bridzsasztalnál is.

– Egyformán! – szólt közbe Pikk Dáma tiszteletet parancsolóan – A lovagiasság és a technika egyformán szokatlan volt ebben a kedves történetben, és nem az volt meglepő, hogy az ellenjátékosok segítenek a felvevőnek. Gyakran előfordul ez, még akkor is, ha a segítséget természetesen tudtukon kívül, vagy legalábbis nem szívesen adják. Abban a történetben, amelyet megéltem, a felvevő alkalmasint mindkét ellenfelét kényszerítette, hogy ütést adjon neki. Emlékezetemben őrizgetem, de nem csak ezért, hanem azért is, mert a felvevő pontos képet adott a magas rangú kártyák fontosságáról. Nem pazaroltak el haszontalanul egy alacsonyabb rangú figura lefedésére, és nem is használtak a rutinszerű ütészerszerésre. A kritikus pillanatra tartogattak, amikor bekövetkezhetett a

Kettős elimináció

(Pikk Dáma elbeszélése)

Mindkét fél bellben volt, amikor ezeket a lapokat osztották:

<p>♠D3 ♥3 ♦D843 ♣D107652</p>	<p>♠K98542 ♥KB84 ♦K95 ♣—</p>				
<p>♠B107 ♥D9752 ♦B72 ♣KB</p>	<table border="1" style="border-collapse: collapse; text-align: center; width: 80px; height: 80px;"> <tr> <td style="padding: 5px;">É</td> <td style="padding: 5px;">K</td> </tr> <tr> <td style="padding: 5px;">NY</td> <td style="padding: 5px;">D</td> </tr> </table> <p>♠A6 ♥A106 ♦A106 ♣A9843</p>	É	K	NY	D
É	K				
NY	D				

A licit pontos menete nem fontos. Észak-Dél öt treffig licitált és Dél lett a felvevő. Kelet még a licit elején kétszer is

BUDAPEST

SOPRON

NAGYCENK

BÜKFÜRDŐ

HÉVÍZ

GYULA

HAJÓSZOBOSZLÓ

SZILVÁSVÁRAD

MISKOLC - LILLA-FÜRED

SZÉKESFÉHÉRVÁR

BALATONFÖLDVÁR

BALATONLELLE

BALATONALMÁDI

EGER



HUNGUEST HOTELS

HUNGARY

A HUNGUEST HOTELS Rt.

Magyarország egyik legnagyobb szállodalánca, amely 33 egy-, két- és háromcsillagos szállodával rendelkezik.

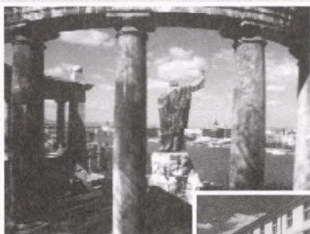

VÁROSOK



SZOLGÁLTATÁSAINK

Klasszikus gyógykúrák, fitness, wellness, szépségkúrák, konferencialehetőségek, gazdag programajánlatok.

AMI MÉG SZÁMÍT

Minden korosztályra gondolunk gyermek, ifjúsági, diák és nyugdíjas ajánlatainkkal. Kedvező árak, barátságos személyzet, csodálatos környezet és családias szállodák.

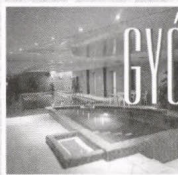

GYÓGYÜDÜLÉS

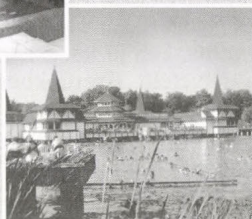

Hunguest Hotels Service WESTEND Tel.: 238-7242
 Hunguest Hotels Service CAMPONA Tel.: 424-3332, 424-3338
 Internet: www.hunguesthotels.hu

ZALA-KAROS

ÉTO

MÁTRAHÍZA

SZEGED

SZÁNTÓD

DEBRECEN

pikket licitált, és Nyugat ennek a színnek a Bubijával indult.

A felvevő első pillantásra felmérte, hogy hacsak az adu király nem esik az Ászba, a felvétel csak kényszerhívásos végjátékkal teljesíthető, ez esetben pedig engem meg kell őrizni, hogy Keletnek lehessen kiadni velem az ütést. Ezért aztán nem is pazarolt el engem abban a csekély reményben, hogy Nyugat Király-Bubiból hívta Bubit. Az asztalról a hármast kérte, és ütött Ászával a kezében.

Ezt követően elvégezte az előkészítő munkálatokat Észak és Dél lapjainak levétkoztatására. Lehívta Kőr Ászt, és loptott egy kőrt az asztalon. Amikor visszajött a kezébe Treff Ásszal, kiderült, hogy ki kell adnia az ütést Treff Királynak és jól-élesen nyugtázta saját előrelátását.

Miután ellopta utolsó körjét is az asztalon, kijátszott engem, Keletet terhelve a hívás kötelességével. Kelet nem volt lelkes. Félt a felvevőnek dobás-lopás lehetőségét adni kör vagy pikk hívással, így aztán elhívott Káro Királya mellől, Kilencset választva. Dél fedte Tízessel, Nyugat Bubit adta, ütött az asztalon Dáma.

Egy treff hívás az asztalról és máris Nyugaton volt a sor. Ő szintén bajban volt. Egy kör vagy egy káró ismét lehetőséget adott volna a felvevőnek, hogy az asztalon lopjon, és kezéből kárót dobjon. Így aztán ő is kárót hívott. Csakhogy az első káró hívás után Észak-Délnek már villája volt a színben, és Nyugat akár Hetest, akár Kettest hívta volna, Dél üt két újabb kárót és teljesíti a felvételt. Esetünkben Nyugat Hetesét hívta, amit fedett az asztalon Nyolcas. Kelet Királyt adta, és Dél Ásza és Hatosra elegendő volt a teljesítéshez.

És most figyeljétek meg, hogy mi történt volna, ha a felvevő arra használt volna, hogy lefedi Bubit velem. Nyugat ütött volna Pikk Tízessel, és lehívta volna Treff Királyát. Ez után kárót hívott volna, de később sem Kelet, sem Nyugat nem kerülhetett volna végjátékba újra, hogy kárót hívjon és a felvevő kiadott volna egyet ebben a színben is.

Említsük még meg, hogy a felvevőnek muszáj volt először Keletre kiadnia az ütést – azzal, hogy engem kihívott – mielőtt Nyugatot végállásba hozta. Tegyük fel egy pillanatra, hogy a felvevő először Nyugatot Treff Királynak adja ki az ütést, ám ekkor Nyugat egerutat nyerhet pikk hívással, és a felvevőnek ismét szembe kellett volna néznie a káró hívással. A felvevőnek tehát nemcsak az én fontosságomat kellett átlátnia, de azt is, hogy melyik az a pillanat, amikor ki kell játszania.



Az alacsonyabb értékű kártyáknak körülöttem nőttön nőtt az idegessége Pikk Dáma bombasztikusnak hitt története alatt, végül Treff Ötös nem bírta tovább.

– A Te leírhatatlan és kimondhatatlan fontosságod drága Hölgyem, hogy a hívás kötelességét Kelethez irányítsd, bármelyik kicsi treffel kiegyenlíthető volt, amikor Nyugat Treff Királya kapta meg az ütést.

– Igen – replikázott Dáma, miközben elegáns barna szeméből villámlott a megvetés, – bármelyik a magatok fajta kismemberek közül megtehetné volna, de csak egy figura tudta megtenni ezt a pikk színben.

Mérges mormogás volt hallható a kisebb teremtmények irányából, és az ősi harc újabb erőszakos kitörésétől tartottam, de Káró Kettes, akinek az arca egy perce még karmazsinvörös volt a méregtől, megmentette a helyzetet:

Én felülmúlok Ófelsége történetét – füstölgött – olyan esettel, amely minden tagadás ellenére bebizonyítja, hogy a mi csodálatos bridzsjátékunkban vannak idők, amikor a magas rangú lapok nem számítanak, és mi „kismemberek” vesszük át szerepüket. Mi nem tagadjuk a bennetek rejlő erőt, de követeljük, hogy ismerjétek fel a mi értékeinket. Egy sokkal bonyolultabb és szokatlanabb szituációban, mint amelyet Ófelsége mesélt el nekünk, ici-picit fontosabb szerepet kaptam, mint amire Ön oly nagyon büszke volt. Ritka helyzet, de megesset: *(Folytatjuk)*

Fordította: Talyigás Péter

Jeff Meckstroth

Jeff Meckstroth az amerikai mesterpontlista éllóvasa. Meglehet, manapság ő a világ legjobbja, de mindenképpen egyik legjobbja. Bary Rigal cikket írt róla az ACBL Bulletin-be. Ennek fordítását adjuk most közre Bánki Zoltán gondozásában.

„A lehetetlent azonnal megoldjuk, a csodákra is csak egy kicsit kell várni...”

JEFF MECKSTROTH

25 évvel ezelőtt J. M. a kollégium felé igyekezett, miközben barátja, Jack Oest a bridzs szépségeit ecsetelte neki. Az akkoriiban Ohioiban élő Jeff-nek egy másik tehetséget javasolt partnerül: nem jár jutalom annak, aki kitalálja, hogy az a partner Eric Rodwell volt. 7 évvel később Jeff és Eric megnyerték első világversenyüket, átvették a Bermuda Kupát Rheinhoddal, Solodarral, Levinnel és Arnolddal. A legutóbbi 20 év alatt a páros a világ bridzs-sportjának tényleges vezető erejévé vált.

Kétszer hódították el a Bermuda Kupát, tagjai voltak olimpiai győztes csapatnak és voltak páros világ bajnokok. Kiemelkedően szerepeltek az utóbbi két évtizedben az Egyesült Államok nemzeti bajnokságain.

Meckwell, ahogyan párosukat nevezik, elhódította a világelső páros címet.

– Hogyan kerültél kapcsolatba a játékkal?

– Apám, Robert alkalmi versenyjátékos volt – kb. 100 mesterponttal, ha jól emlékszem, s most 1000 körül tart. 1971-ben bátyám elhatározta, hogy elsajátítja a játék szabályait – bátyám 3 évvel idősebb nálam (van egy 6 évvel idősebb nővérem is) – a 3 év különbség elegendően kevés volt ahhoz, hogy mindent együtt csináljunk, így természetesen én is tanulni kezdtem. Elolvastam Revere „Contract bridge complete”-ének első 10 fejezetét – úgy gondolom, hogy ez egyenértékű volt Goren könyvével, majd figyeltem apám játékát három, egymást követő hét-fői estén (akkor a Schenken Klubban ját-

szott állandó partnerével). Ezután közöltem apámmal: bátyám és én készen állunk!

– Gyorsan beilleszkedtél a játékba?

– Első estén átlag alatt végeztünk, másodszer elintézték minket. A harmadik klubbeli versenyt megnyertük. Ez döntött. Különös módon: bátyámnak elegendő volt, hogy megtanult bridzsezni, és soha többé nem játszott.

– Kezdőként mennyire becsülted azt az időt, ami a jó játékosvá válásodhoz kell?

– Hosszúra. 1971-ben csak nyílt versenyeken indultam. 2 év alatt lettem Life Master, de első regionális elsőségemre 1976-ig kellett várnom. Soha nem volt célom, hogy elismert legyek, az érdekelt, hogy mennyire lehetek jó játékos. Amit elmondhatok magamról: még mindig azon munkálkodom, hogy egyre jobb és jobb legyek.

– Mit javasolsz az átlagjátékosoknak a játékok javítása érdekében?

– Nagyon kemény kérdés, nem biztos, hogy az én válaszom bárkinek is használhatna. De elmondom, hogy nekem mi segített. Elsőként apámnak szeretnék köszönetet mondani. Amikor játszani kezdtem, apám természetes rendszert választott, nem azt az erős treff rendszert, amit állandó partnereivel alkalmazott. Ez jó alapot adott nekem, mindenkinek ajánlom, hogy tegyen így. A második: a viselkedés főfoka az asztalnál. Apámnak köszönhetően megtanultam ifjúkori forrófejűségemet kordában tartani, mondhatom, hogy ez vált erősségeim egyikévé. Harmadszor: hangsúlyozta, hogy a bridzs páros játék, nem elég, ha te egyénileg jól játszol. Föl kell készülnöd partnered hibáira is. Nyomatékosította elképzeléseimet arról, hogy olyasvalaki után nézzek, akinek a játéka – tökéletes partnerként – kiegészíti az enyémet. Amint Eric-vel találkoztam, tudtam: ő az!

– Sok bridzs szakkönyvet elolvastál, amikor a játékot tanultad? Ma is olvasol bridzs-könyveket? Ha igen, mit tudnál ajánlani?

Galim



Bridzsklub

1031 Budapest, (Rómaifürdő) Petúr u. 15/a. • Tel.: 240 44 59
Klubvezető: Gál Péter, nagymester • (30) 9192 360
Házigazdák: Honti László és Mezei Kati, mesterek • (30) 9911 164
Honlap: www.bridzsklub.hu • E-mail: galim@bridge.hu

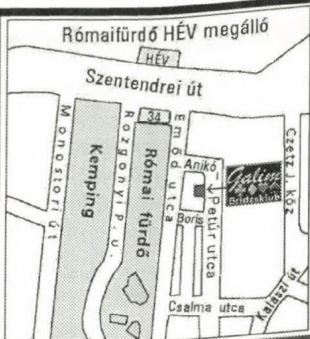

Bridzstanfolyamok

Kezdő és haladó tanfolyam indul szeptember 17-én

R É S Z V É T E L I D Í J :

25 év felett 14000 Ft

25 év alatt 7000 Ft

18 év alatt 3500 Ft

Pénteki Páros

Villámpáros minden pénteken,

kezdési időpont: 17⁵⁰ óra

Előre leosztott partik!

Eredmény: 5 perccel a verseny után

és később a honlapunkon:

www.bridzsklub.hu.

Szeptember 12-től villámpáros SZERDÁNKÉNT is!

Ifjúsági edzés

Szerdánként ingyenes edzési lehetőség bridzsezni tudó

25 év alatti fiataloknak

Treffklub

Minden hétfőn verseny kezdő játékosok számára

Telefon: 439 04 30; (30) 9192 360

E-mail: galim@bridge.hu

Honlap: www.bridzsklub.hu

– Nem, sohasem olvastam sok könyvet. A játékbeli kísérletezésből tanultam. Az elosztás kiszámítása pedig élő jártasság – itt nincs helye a kísérletezésnek.

– *Ennek a cikknek az első leosztása tudomásom szerint nyomtatásban még nem jelent meg. Miért tartozik ez a játszma a kedvenceid közé?*

– Erre a partira 20 évvel ezelőtt egy regionális versenyen került sor, és két kiváló ellenfél ellen játszottam. A végjáték eleganciája ragadott meg – egyszerűen az, ahogyan ellenfeleimre hatni tudtam.

Osztó: Dél. Ált. bell

♠K5	É	♠D873
♥D1087	NY	♥K54
♦DB72	K	♦A6
♣DB2	D	♣10973
		♠AB62
		♥A632
		♦103
		♣AK8

Ny	É	K	D
Billy	Hal	Milt	Jeff
Rosen	Mouser	Rosenberg	Meckstroth
			1 szan

körpassz

Billy a káró kettessel kezdett és első jó döntésem az volt, hogy ezt körbeengedtem a tízeshez. Milt kicsit tett. A káró hármassal folytattam, s amikor Billy figurát tett, kis gondolkodás után kihagytam, ütött Milt magányos ásza. A káró színben így villám maradt, természetesen közlekedés nélkül. Ettől kezdve a kiosztás világos volt előttem: Milt kis treffet hívott, ütöttem, a pikk bubi kihajtotta Billy királyát. Kihagytam a treff folytatást, majd a harmadik treffet megütve, Miltnek engedtem ki az ütést pikkkel. Ő a kimagasodott treffjét hívta, amire Billy

és én kört, az asztal kárót dobott. A végállás:

♠10	♠87
♥B9	♥K54
♦K9	♦–
♣–	♣–
♠–	É
♥D108	NY
♦D2	K
♣–	D
	♠A6
	♥A63
	♦–
	♣–

A kör hívást megütöttem az ásszal, asztra mentem pikkkel. Ebben az ütésben Rosen beszorult. Kört kellett dobnia, különben magasak az asztali kárók, így most már a magányos dáma maradt a kezében. Ekkor kört hívtam az asztráról. Milt kihagyhatja – ebben az esetben Billy üt és megajándékoz 2 káró ütéssel – vagy beüt a kör királlyal és ekkor a két utolsó ütés a kézi kör hatos és a pikk ász. A szakértők nyilván Ugródeszka beszorításnak neveznék a helyzetet. Csak arra emlékszem, hogy öröm volt hallani Milt-et: nem hitte, hogy ilyen gyorsan megtalálom a nyerő játékvezetést!

– *Halljunk valamit a golf-karrieréről!*

– Vágyam volt, hogy profi golfjátékos legyek. Kijártam a golf-iskolát, és tízéves koromtól minden nyáron játszottam. Tíz és tizenhét éves korom közt golfversenyeken is részt vettem, Ohio-ban számos junior versenyt nyertem meg. Ösztöndíjam volt egy kis Ohio-i iskolába, majd akadémiai golf-ösztöndíjat nyertem az Ohio-i egyetemre. Lassan bekerültem a golf-csapatba, amikor baleset ért: elestem és eltörttem a könyökömet. Emiatt viszont több időm jutott a bridzsre. A bridzsnek része volt abban, hogy később Columbusba mentem az OSU-ra. (Ohio State University) Athens-ben (Ohio) ugyanis nem volt módom bridzsezni.

– *Mikor futottatok össze Eric-vel?*

– Mindketten főiskolásként vettünk részt egy hétvégi versenyen. Eric nem

olyan úriember-kinézetű alak volt, mint amilyennek most ismered. Hosszú haj és szakáll, s ami ezzel járt. Svájci rendszerű csapatversenyt játszottunk júniusban egy csapatban, de nem játszottunk egymással egészen az indianapolisi Sectional kétfordulós páros versenyig – amelyet megnyertünk. Ez volt Eric első torna-győzelme.

– *Hogyan alakultak a tanulmányaid?*

– Kémiával foglalkoztam 2 évig, majd a számítástechnika érdekelt. 1976 végén feladtam a küzdelmet és profi bridzsjátékos lettem. Köszönetet kell mondanom édesanyámnak is, aki mellékesen az első nő, aki PhD fokozatot ért el fizikai kémiában az OSU-n. Képzeld el egy szülőt boldognak ezzel a háttérrel, amint csemetéje ott-hagyja a college-t végzettség nélkül! Sőt bátorított, hogy azt tegyem, amit szeretek, a végzettséget később is megszerezhetem, ha majd akarom. Még nem bántam meg semmit! Időközben Eric begyűjtötte magiszteri címét.

– *Mi volt a következő nagy lépés bridzs-karrieredben?*

– Az 1977 áprilisi Mc Kenney listán negyedik voltam, de ez gyorsan elhalványult amellet, hogy Max Hardy elhozott Los Angelesbe. Szeptembertől az ő csapatában játszottam Marc Jacobus-szal, és Michael Schreiberrel. Már sorozatban kerestem pénzt a területi versenyeken, és felküzdöttem magam a lista harmadik helyére. Ezen a ponton éreztem, kezdek nemzeti szinten is elismert lenni.

– *Itt az ideje a következő partinak, mutatd be, kérlek!*

– Az 1991-es Válogatóverseny döntőjében játszottunk, a győztes utazhatott Yokohamába. Az első részt nagy vezetéssel kezdtük, de az előnyt szép lassan elherdáltuk. Amennyiben ezt a leosztást elveszítjük, előnyünk szertefoszlik, azonban ha teljesítünk, akkor sok-sok pontot nyerve biztos vezetéssel fejezzük be az adott játékrészt. Ha egyetlen kritikus leosztást keresünk a mérkőzésen, ez az volt, a vele járó változás miatt is.

1991. Válogató Osztó: Észak. Ált. bell

<p>♠K ♥7543 ♦A1083 ♣K1096</p>	<table border="1" style="border-collapse: collapse; width: 80px; height: 80px; margin: auto;"> <tr><td style="text-align: center;">É</td></tr> <tr><td style="text-align: center;">NY K</td></tr> <tr><td style="text-align: center;">D</td></tr> </table>	É	NY K	D	<p>♠103 ♥KD10982 ♦B74 ♣84</p>
É					
NY K					
D					
<p>♠B87 ♥A6 ♦K96 ♣AD532</p>	<p>♠AD96542 ♥B ♦D52 ♣B7</p>				

Ny Sanders	É Rodwell	K Pollack	D Meckstroth
4♥ kontra	4♠ körpassz	2♥ passz	3♠ passz

A másik teremben Meckstroth-ék csapattársai 200-at buktak a kontrázott 4 körben, így 20 IMP sorsa függött a kontrázott 4 pikk teljesítésétől. Nyugat két menet kört hívott, Jeff lopta a másodikikat. A treff hetet hívta ki, Nyugat ezt elvette és kis treffet hívott vissza – a felvevő bubijához. Ezután már csak az aduszínben maradtak problémák. Meckstroth lehívhatja a pikk királyt – de utána hogyan megy majd kézbe?

Három elfogadható lehetőség volt: ha az adu 4-1 (a legvalószínűbb a jelen esetben), Jeff kört hívhat, alacsonyan lopva azt – ez a játék végül egy Nyugat elleni minor színű beszorításhoz vezet. De a licit alapján a kör hívást Nyugat felüllophatja, majd treffet hívhat Kelet pikk tizeséhez, vagy kijátszhatja a káró királyt, amivel megszűnteti az átmenetet a beszorítással fenyegető végjátékos.

Hasonlóképpen, ha Jeff a kritikus helyzetben treffet hív az asztalról, Kelet belophat. Ezzel az ellenvonal szerez egy adu-ütést és a treff fenyegetés is összeomlik, mert Nyugat megszerezvén pikk vagy káró ütést, később treff hívással kiszállha és még marad egy ütése.

De Jeff jól döntött, amikor a tényleges helyzetben kört magasan lopva (ezzel adu-

ütést veszve) ment kézbe, majd az adu dáma és újabb adu következett. Sanders válszthatott a káró király mellőli hívás és a treff villába hívás között. Így a felvevő tíz ütést teljesített.

– *Mi volt karriered következő állomása?*

– Ron Andersen – az egyik legkarizmatikusabb játékos – vett a szárnyai alá 1978-ban. Tagadhatatlan, hogy jobb őt barátnak tudni, mint ellenfélnek. Velem mindig nagyon szívélyes volt. Segített áttérni a nápolyi treffről a precíziós treffre és eljutottunk az 1979-es Vanderbilt verseny fináléjáig. Kettőnkön kívül David Berkowitz, Kathy Wei és Judy Radin voltak a csapatban és Ron mint valami démon, úgy irányította a csapatot – mondhatom, a nemzeti válogatóverseny döntőjének ez valóban az egyik meglepetés-csapata volt! Ron serkentett írásra és a Barry Crane-nel közös játékra, de ebben az időszakban szereztem első komolyabb nemzetközi tapasztalataimat is. Sokat köszönhetek neki.

– *Befogadott az élmzőny?*

– Úgy hiszem igen. Manfield, Woolsey és Robinson voltak az első óriások, akikkel együtt játszhattam – negyedik letünk az 1978-as Reisinger versenyen, a másik nagy nemzeti versenyen, a Kék Szalagon is. Majd 1979-ben Eric és én megszereztük első nemzeti nyílt páros győzelmünket. Attól kezdve már ismert a történetünk.

– *Küzdő típus vagy az élet más területein is?*

– Pontosabban fogalmazok: én nagyon küzdő típus vagyok. Golfversenyeken nőtem föl, valamint a futball-, kosárlabda- és baseball-versenyeken. Természetem a küzdés. Ez talán részben bátyámnak is köszönhető, akivel sokat versengtünk. Érdekelne a pszichológusok véleménye a fiatalabb testvérek erősebb küzdési vágyáról!

– *Hogyan erjeszted a küzdőképességet a párban és a csapaton belül? Jó partnere vagy Eric-nek vagy más partnereidnek? Igaz, hogy a hosszú csapattársi kapcsolat a versenyeken kívül is jó baráti viszonyt terem?*

– Igen, de a bridzs világa kissé szürreális: magam mögött hagyom azt a versenyek után és a magánéletemet élvezem feleségemmel, Shirlee-vel és két fiammal. Robert 17, Matthew 14 éves.

– *Két kérdés az Eric-hez fűződő partnerkapcsolatodról: tartjátok a kapcsolatot a versenyeken kívül, vagy elegendő a kártyasztal mellett közösen együtt töltött idő?*

– A bridzs mellett is akadnak közös programjaink, de nem tartozunk szorosan egymáshoz.

– *Mi a véleményed a sportpszichológusok bridzsbeli szerepéről? Segítenek vagy ártanak?*

– A pszichológia a bridzs szerves része. Magam soha nem keresnék föl sportpszichológust, azonban elképzelhetőnek tartom, hogy sokat segíthetnek az emberek többségének.

– *A kártyasztal mellett Eric az állandóan gondolkodó típust testesíti meg. Te olyan ember benyomását kelted, aki mindig tudja, hogy mit kell tennie. Emlékszel olyan esetre, amikor tanácstalanságot éreztl az asztalnál? Képes vagy túltenni magadat a hibákon s a következő partiban elmélyülni?*

– A hiba a játék része. Töreksem arra, hogy „soha ne engedjem őket engem iz-zadni látni”. Ami játéktempómat illeti, igyekszem egyenletesen játszani. Gyorsan gondolkodom. Ha nehézségeim vannak egy leosztásban, céloom az, hogy ellenfeleim ebből ne vegyenek észre semmit.

A következő leosztás kitűnő példája ennek a szabálynak. Amikor 1992-ben Meckstroth ezüstérmet szerzett az olimpián, csapata az Egyesült Államok válogatóversenyén fokozatosan jött föl, a vezetést a döntő utolsó leosztásában szerezték meg. Ha ez a parti másként alakul, a mérkőzés végeredménye is egészen más lett volna.

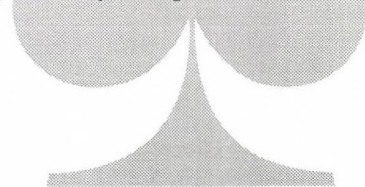

1992. Válogató Osztó: Észak. Ált. mans

♠9843
♥1098
♦B109
♣B43

♠1065
♥AB532
♦K7
♣752



♠KD
♥K764
♦D86543
♣10

♠AB72
♥D
♦A2
♣AKD986

Ny Kay	É Rodwell	K Kaplan	D Meckstroth
	passz	passz	1♣
passz	1♦	kontra	1♠ ⁽¹⁾
passz	2♠	passz	3♣
passz	3♠	passz	3szan
körpassz			

(1)Kényszerít, lehet kanapé. Erős treff rendszer

Figyelmen kívül hagyva Rodwell gyengeséget jelző licitjeit, Meckstroth vállalta a kilenc-ütéses gémet. Kőr fogás csak a gyermekeknek szükséges! Norman Kay nem kockáztatta, hogy ne a partner színével támadjon, így a káró királyt választotta a hívásirányító kontra miatt.

Meckstroth kis kárót kért az asztalról, majd ütven a káró ásszal, simán a kőr dámát helyezte az asztalra, mint aki körben kíván egy ütést kidolgozni. Kay bement az ásszal, folytatta a kárót. Kaplan ütött a dámmával, eltűnődött, de végül káróval tért vissza, és Jeff terítette a kilenc ütést.

– Biztosan emlékszel a kiosztásra, de kíváncsi vagyok, emlékszel-e, hogy mennyi ideig tartott a nyereső játékvezetés kigondolása?

– Ez egyike a kedvenc partijainknak. A kőr dámát azonnal hívtam. Tudtam, ha kárót hívok vissza, megtalálhatják a kört, így meg kellett próbálnom rászedni őket. Még valami: ebben a 16 leosztásban ezen az egyetlen partin írtunk. Képzelheted, hogy mennyire nyomasztó lett volna az üres oszlop. Ráadásul ellenfeleinket láthatóan ingerelte, hogy így lóvá tettük őket.

mozzanatok dönthetik el ezeket a mérkőzéseket. 128 leosztást játszottunk egy USA válogatóversenyen Hamman-Wolff, Pender-Ross, és Martel-Stansby ellen, ahol 100 IMP hátrányból jöttünk föl, vezettünk 50 IMP-vel és veszítettünk a végén. Néha úgy érzem: hátrányban biztonságosabb.

– Ez a kiosztás példa az ellenfelek feladatok elé állításából eredő sikerre. A bridzs-játékot 26 lapos feladványként éled meg, ahol partnerreddel a legjobbat kell nyújtani, vagy pedig inkább 52 lapos játéknak, ahol az ellenfeleket is kihasználva érsz el eredményt?

– Nem tudok erre a kérdésre vagy-vagy választ adni. A játszmák egyszerűek; 3 szanban csücsülsz és kilencet kell ütönnöd. Néha az ellenfelek átejtése az út a sikerhez.

– Néha úgy tűnik, 52 lapos feladványként kezeled a partikat és találod meg a megoldást. A feladványok iránt érdeklődsz, vagy inkább az élő játékra összpontosítasz?

– Nagyon kevésbé érdekelnek a feladványok. A valóságos játék mozgog, mondjuk, annak a titokzatossága, hogy mi történik a nem látott 26 vagy 39 lappal. A feladvány a jártasság másik részterülete. Mondhatni, a jelenlét az asztalnál (table presence) az egyik erősségem. A százalékokkal, esélyekkel való szembeszállás természetesen ennek egy része. De másokra feladványokat készíteni ugyanannak a dolognak a másik szeglete: alkotni egy szellemi képet, amit másoknak feladsz, és amit számukra lejátszani nehéz probléma.

Jeff különleges adottsága a lehetetlen felvételek belicitálása és teljesítése. Ezen az 1995. évi Cavendish pároson játszott partin a fortélyos hálót szőtt ellenfelei köré:

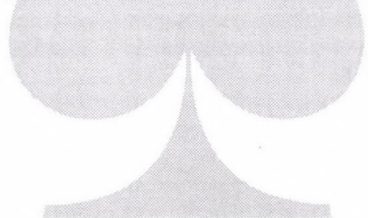

Minőség és Megbízhatóság!!!

Fiatal minőségbiztosítási szakmérnökökből álló csapat vállalja cégek, vállalkozások ISO 9001, -2, -3-as minőségbiztosítási rendszerének kiépítését, tanúsításra való felkészítését, illetve minőségügyi előadások, oktatások megtartását.
(SPC, MSA, FMEA, QS 9000, stb.)

Vladimpex Kft. – TWQ csoport

1072 Budapest, Dob u.46/B

Telefon: (30) 954 68 55, Fax: 342 20 72

E-mail: twq.vd@mail.inext.hu

Köszönjük érdeklődését!

TWQ
eam ork for uality

Osztó: Nyugat. Ált. mans

<p>♠763 ♥AD10843 ♦5 ♣K84</p>	<table border="1" style="border-collapse: collapse; width: 80px; height: 80px; margin: auto;"> <tr><td style="text-align: center;">É</td><td style="text-align: center;">K</td></tr> <tr><td style="text-align: center;">NY</td><td style="text-align: center;">D</td></tr> </table>	É	K	NY	D	<p>♠102 ♥9 ♦D10963 ♣DB653</p>
É	K					
NY	D					
	<p>♠ADB9 ♥K76 ♦A874 ♣109</p>					

Ny	É	K	D
2♥	kontra	passz	4♠

körpassz

Meckstroth Délen ülve a káró ötös indulást kapta, ütött az ásszal. Most lejátszott három magas adut a kézből (Kelet eldobott egy treffet), majd az ártatlan kör hatos következett. Nyugat hosszas gondolkodás után kicsit tett, így a bubi vitte az ütést. Meckstroth most treffet hívott Kelet bubijához, megütötte a treff visszahívást, majd a harmadik menet treff következett, Kelet ütött a dámával, Jeff pedig kézből kört dobott.

Ez volt a végállás:

<p>♠— ♥AD1043 ♦— ♣—</p>	<table border="1" style="border-collapse: collapse; width: 80px; height: 80px; margin: auto;"> <tr><td style="text-align: center;">É</td><td style="text-align: center;">K</td></tr> <tr><td style="text-align: center;">NY</td><td style="text-align: center;">D</td></tr> </table>	É	K	NY	D	<p>♠— ♥— ♦D1063 ♣6</p>
É	K					
NY	D					
	<p>♠9 ♥K ♦874 ♣—</p>					

Kelet a negyedik menet treffet hívta és Meckstroth mindkét kézből kört dobott, Keletnél tartva a hívást, aki behívott a káró villába. Az a tény, hogy Kelet elkerülheti ezt a végállást az ötödik treffjének megtartásával, amit most még meghívhat-

na – nem rontja Meckstroth játékvezetésének eleganciáját.

– *Más szátaroknál többet blöffölsz, mind a nyitásban, mind a válaszokban, szeretsz eltérni a tradicionálisan javasolt megoldásoktól. Ezt a több éves tapasztalat alakította így?*

– Nem, ez nem igaz – keveset blöffölök, s valójában kevés kiváló játékos blöfföl. Ha egyik állandó partnerreddel blöffölsz és az sikerül – nos, az etikai szempontból rosszul fest. A gyengébb kézzel végrehajtott indulásokat és válaszokat nem tekintem blöffnek, az értékeimet nem szoktam blöffölni. Szeretném hangsúlyozni, hogy nem azért játszom, hogy nagy tetteket vigyek végbe. Játsszom a magam módján, és hagyom történni a dolgokat.

– *Nem érzed úgy olykor magad, mint amikor valaki kap egy rúgást egy otromba tolvajlása után?*

– Ezt nem tagadhatom...

Jöjjön még egy leosztás ugyanarról a Cavendish versenyéről, ahol „hagyta történni a dolgokat”.

Osztó: Dél, K-Ny bellben

<p>♠K86 ♥K432 ♦9 ♣B9762</p>	<table border="1" style="border-collapse: collapse; width: 80px; height: 80px; margin: auto;"> <tr><td style="text-align: center;">É</td><td style="text-align: center;">K</td></tr> <tr><td style="text-align: center;">NY</td><td style="text-align: center;">D</td></tr> </table>	É	K	NY	D	<p>♠D953 ♥B109765 ♦6 ♣A3</p>
É	K					
NY	D					
<p>♠A7 ♥AD ♦D10543 ♣10854</p>		<p>♠B1042 ♥8 ♦AKB872 ♣KD</p>				

Ny	É	K	D
	Johnson		Meckstroth
1♦	passz	1♥	passz
1szan	passz	2♥	3♦
kontra	körpassz		

Jeff ebben a leosztásban lehetőséget kapott, hogy megmutassa képességeit. Persze, ha az ellenjáték tendenciájában jóindulatú, azt ki kell használni.

A teremben bárhol, ahol 3 káró volt a

felvétel, ott a második ütésben, a kőr ás indulás után a pikk ás következett, ami a későbbi ellenjátékot már könnyűvé tette: Kelet megkérte a pikket, Nyugat meghívta, a felvevők kettőt buktak.

Meckstroth asztalánál azonban az ismeretlen ellenjátékos treffel szállt ki a második ütésben. Kelet az ást tette, majd folytatta a színt. Jeff ütött és a káró bubit hívta! Amikor ütésben maradt, pikket hívott. Nyugat beütött az ásszal, visszahívta a pikket. Jeff a királyt tette, meghívta a kőr királyt és a treff bubit (eldobva pikk vesztőjét), ezután treffet lopott. Adu végjáték: az adu ás, majd kis káró kivégezte Nyugatot: + 470.

– Beszéljünk kicsit a licitrendszerrel: Eric-*kel folyamatosan változtatjátok, vagy már kikristályosodott? Egy 1-100-as skálán hová helyeznétek magatokat a rendszer-ismeretben, abban, hogy mennyire emlékeztek minden részletre?*

– Rendszerünk állandóan változik. 25 éve készült, még nem tökéletes, de évente egyre kevesebbet módosítunk, ami segíti a memorizálást is. Eric 99 %-osan emlékszik, magamnak kisebb értéket – mondjuk 92 %-ot adnék.

– *Az RM Precíziós fő erőssége a komplexitás: a normál helyzetekben jobb, vagy a mások által kidolgozatlan területeken?*

– A rendszer egyik erőssége, hogy meggyeztünk az egyenes licitvezetés fontosságában, de vannak egyezményeink arra az esetre is, ha az nem használható. A másik erőssége, hogy legtöbbször sok döntési helyzet megengedett. Még egy fontos dolog – sok helyzetben két utas lehetőségünk van: kérdezni, vagy bemutatni.

– *A rendszert sokakkal alkalmazod?*

– Legtöbb partneremmel Standard American-t játszom (az 1-re 2 válasz gémforsz). A RM Precíziós magasan mesterséges rendszer, a bridsjátékosok 99 %-a számára nem praktikus. Több haladó játékoskal egyszerű erős treffes rendszert alkalmazok, míg Jim Reimannal és Perry Johnsonnal a RM Pr. egyszerűsített változatát játszom.

– *Eric-en kívül mennyi időt fordítasz játéokra?*

– Gondolom az olvasók számára a válasz meglepő lesz; 25 hetet játszom csupán évente. Jelenleg kedvenc szerzőmmel, James Gleick-*kel dolgozom. /Pillanatnyilag a „Gyorsabban”-t olvasom/. Partnereimet tanítom azokra a módszerekre, amelyek érdeklik őket és arra megyek velük, amelyek irányban fejlődni akarnak.*

Újabb leosztás. Jeff eredményei a sajtóból jól nyomon követhetők (véltetően azért is, mert játéka alkalmas a tömegek érdeklődésének felkeltésére). Nem meglepő, hogy a következő játszmat is igen népes közönség figyelte. A Bermuda Kupán Tunéziában, a selejtezőben került rá sor. A függöny azonos oldalán Jeff Meckstroth és Geir Helgemo Norvégiából küzdöttek egymás ellen. A csatát Jeff nyerte – s az ő csapata nyerte a mérkőzést is.

Osztó Kelet. Ált. bell

♠K753
♥K8
♦KB974
♣32

♠104
♥D3
♦5
♣AB1097654

É	♠A98
NY	♥B10652
K	♦A102
D	♣K8

♠DB62
♥A974
♦D863
♣D

Figyeltem Nyugaton Meckstroth lapjait. Emlékszem, amikor az asztal leterült, arra gondoltam, hogy olyan felvételben ül, amit nem tud teljesíteni. Túl hamar döntöttem.

Ny	É	K	D
Meckstroth	Hellness	Rodwell	Helgemo
3♣ ⁽¹⁾	passz	1♥	passz
4♣	passz	3szan	passz
		5♣	körpassz

(1)Invit

Az 5 treff felvételben 3 biztos ütés kiáll, s a káró indítókijátszás után kicsik a lehetőségek, az ellenvonal biztosan hozzájut

majd pikk ütéséhez. Mégis, Meckstroth a káró tizedet kérte az első ütésben az asztalról. Ez csupán egy veszítő áthelyezésének tűnhet. De Helgemo kárót hívott vissza, amire Meckstroth kórt dobott, s az asztalon ütve kórt hívott a dámához és a királyhoz. Észak már bármit hívhat, Jeff kór lopimpasszal teljesít, eldobva később a veszítő pikket a magasodó körre. Ez nem szokványos játék, ám előbb-utóbb bármelyikünk megoldja, ha feladvánként kapja. De Meckstroth jó tempóban játszott az asztal mellett, és különösen ez hatott ránk. A szép teljesítésért Jeff elnyerte az IBPA Legjobb Felvevőjáték díját.

– *Mindent gyorsan csinálsz? Gyors játékod eredményez-e hibákat, s az ellenfeleket is hibázásra készíted?*

– Igen, túl gyors vagyok, mindent gyorsan csinálók. Időnként emiatt ejtek hibákat, de ellenfeleim is legalább annyit, ha átveszik a tempómat. A gyors játéknak más előnye is van. Meggyőződésem, hogy a játék könnyebb, ha gyorsan játszol. Lassabb tempónál megjelennek a délibábok. Emellett fontos a nézők érdeklődésének megőrzése szempontjából is.

Az utolsó példa az 1999. évi Cavendish versenyről való. Ezzel a leosztással Jeff megismételte egy évvel korábbi sikerét, elnyerve a legjobb felvevőjátéknak járó IBPA díjat. (Úgy tudom, az utóbbi 25 évben még senkinek sem sikerült kétszer elnyernie a díjat.)

Képzeljük magunkat Jeff helyébe a következő leosztásban:

Osztó: Dél. K-Ny bellben

♠A7	♠842
♥B63	♥D102
♦B5	♦D6
♣DB9642	♣A10873
♠DB93	♠K1065
♥A4	♥K9875
♦K98732	♦A104
♣K	♣5

É
NY K
D

Cope Ny	Johnson É	Chu K	Meckstroth D
2♦	2♥	passz	passz
2♠	3♣	kontra	3♥
kórpassz			

Cope adu ászt, majd adut hívott egy olyan leosztásban, ahol Jeff gyenge kezes indulása sok információt tartalmazó licitmenetet eredményezett: A „gyenge kezes” kifejezés helyett mást is használhatnánk! Jeff pillanatok alatt képet alkotott Nyugat lapjáról és így a teljes kiosztásról: négyes pikk, hatos káró egy valószínűen szingli treff figurával (nem volt treff hívás), valamint osztott káró figurákkal (nem volt káró hívás).

A harmadik ütésben szingli treffjét hívta, a pikk dáma visszahívást az asztalon ütötte meg, a treff dáma következett, ász, lopás.

Ez most a helyzet – mit tenne Ön a 4 kéz ismeretében?

♠7
♥B
♦B5
♣B964
♠B93
♥–
♦K9873
♣–
♠84
♥D
♦D6
♣1087
♠K106
♥98
♦A104
♣–

É
NY K
D

A káró hívás rossz – Kelet üt és adut hív. Pikk lopás az asztalon – egy bukásra elegendő. De Meckstroth megtalálta a pikk tízes hívását – Ön is? Ha Nyugat üt és pikket hív vissza (a káró sem jobb), a felvevő kárót dob az asztalon. Kezében ütve lehívja a káró ászt, majd kárót lop, treffet lop és veszítő körjét kijátszva végállásba hozza Keletet, aki a végén a treff villába hív.

Ennek tudatában Cope Nyugaton kihagyta a pikk tizedet, remélve, hogy a király

partnerénél van. Meckstroth egyszerűen lehívta a pikk királyt, kárót dobott rá, majd káró lopás következett. A treff bubit hívta és treffet lopott a kilencedik ütésért.

– *Pihenésképpen más kártyajátékokat is játszol?*

– Nem igazán. Más kártyajátékot legutóbb gyermekkoromban játszottam sokat.

– *Gyermekeid tinédzserek – belőlük is bridsjátékos lesz?*

– Robert és Matt egyaránt tud bridszeni, de jelenleg úgy látom, nem követik apjuk példáját.

– Tudom, lelkes golfozó vagy. Tervezel komolyabb előmenetelt, a golfmúltad ad erre lehetőséget?

– Szenior versenyeken szeretnék majd indulni, de addig még eltelik néhány év. Még van hét évem addig a korig, így néhány évig gondolkodhatok még ezen.

Golfban is ugyanolyan gyors vagy, mint a bridsben?

– Nem annyira, de nem szoktam túl sok gyakorló lengetést csinálni.

– *Merre halad a bridszsport?*

– Aggódom az Államok bridszsportjárt. Ez a sport az egész világon terjed, de kevés nyilvánosságot kap nálunk, pedig véleményem szerint minden korok legjobb játéka. Kívánom, hogy eljusson a tömegekhez is.

– *Mit tennél, ha valamit megváltoztathatnál a bridsben?*

– Egyet nagyon szeretnék – megszüntetni az Óvási Bizottságokat. Rossz, ha az eredmény nem a verseny helyszínén dől el (tudomásom szerint csak a lövésznyen változhat meg utólag az eredmény). Az óvások a legrosszabbat hozzák ki az emberekből. Olyan környezetet kellene teremteni, ahol a küzdelem végén a győztes személye ismert, és a játékvezető bírók végső szava határozza meg a játékot.

Fordította: Bánki Zoltán

Kreatív munka – kiemelt fizetés



Tehetséges, ötletgazdag,
a szellemi kihívásokat kedvelő
embereket keresünk
a
brids Nagy Öregjeinek táborából,
egész napos,
hétvégenként megrendezésre
kerülő ötletbörzékre.

Jelentkezés, rövid önéletrajzzal: info@brainexpress.hu
Érdeklődni mindennap 18-20-ig: 30/203-6819, 30/9923-165
Brainexpress – Együtt nagyot alkotunk!

Minőségi szolgáltatás igényes megrendelőknek



Vállaljuk jogi, gazdasági, műszaki szakszövegek fordítását, lektorálását minden európai nyelven.

Az elkészült anyagot az Ön igényei szerinti külsővel szállítjuk.

Csak profi fordítókkal dolgozunk!

Ez a minőség garanciája!

Kívánságára beszeresztjük az ábrákat, fotókat, hogy Ön kiadványait vagy egyéb dokumentumait professzionális formában adhassa ki a kezéből.

***Információval bármikor rendelkezésére áll:
Szabó László ügyvezető igazgató és lelkes csapata***

1062 Budapest, Bajza u. 52., 115. szoba

Telefon: (00-36-1) 269-54-18

Fax: (00-36-1) 428-03-62

E-mail: officomp@mail.inext.hu

Feladványok

Megoldás 1./:

Az asztalról betesszük a dámát.

I. változat: Kelet üt az ásszal és visszahívja a kőr bubit. Kézben ütünk a királlyal és mindkét kézből kis pikket játszunk. Mondjuk Kelet üt a bubival (Nyugatnak nincs jó hívása!) és

I.A.: Kőr kilencest, majd kőrt hív. Ütünk a nyolccsal (asztalról egy kárót és egy treffet dobunk), majd kijátsszuk a káró bubit megszerezvén a $3+2+2+2=9$ ütést.

I.B.: Kelet káró tizest hív. Kézből a bubit tesszük, Nyugat üt a királlyal és visszahívja a színt. A felvevő üt a dámával, kőr nyolcast hív, és ily módon éri el a $3+2+2+2=9$ ütést.

II. változat: Kelet kihagyja a kőr dámát. Ekkor az asztalról kárót hívunk, kézből a bubit tesszük. Nyugat üt a királlyal és kőrt hív. (Ha visszahívja a kárót, ütünk a dámával és mindkét kézből kis pikket játszva az első változatba kerülünk.) Kelet üt az ásszal és visszahívja a bubit. Ütünk a királlyal és

II.A.: Nyugat treffet dob. Az asztalról kárót dobunk és pikket hívunk. Ha Nyugat kicsit tesz, ütünk a dámával (ha beteszi a királyt, kihagyjuk!!). Káróval kézbe jövünk és ismét pikket hívunk. Ha Nyugat kicsit tesz, ütünk az asztalon az ásszal és visszahívjuk a pikket. (Ha beteszi a királyt, kihagyjuk!) Ily módon ismét van $3+2+2+2=9$ ütésünk.

II.B.: Nyugat eldobja a pikk királyt! Ekkor az asztalról is pikket dobunk, lehívjuk a két magas kárót, a két magas pikket, majd káróval kiadjuk Nyugatnak az ütést, aki csak treffet hívhat, ütést adva ebben a színben, tehát $2+2+2+3=9$ ütést visz a felvevő.

II.C. Ha Nyugat kárót dob, a felvevő ebben a színben szerzi meg a kilencedik ütést! (Egyéb indulásokra még számtalan variációs lehetséges, ezzel el lehet szórakozni egy darabig.)

Megoldás 2./: IGEN!

Dél üt az ásszal, a pikk királlyal asztalra megy és káró királyt hív. Két változat van:

I. változat: Kelen nem fed. Kézből ledobunk egy treffet és lehívunk – egy kivételével – minden adut. Az alábbi végállásba jutunk:

♠—	♠—	♠—												
♥A65	♥♥B983	♥♥B983												
♦D10	♦♦AB	♦♦AB												
♣8	♣—	♣—												
♠—	<table style="margin: auto; border-collapse: collapse;"> <tr> <td style="padding: 2px;">♠—</td> <td style="padding: 2px;">É</td> <td style="padding: 2px;">♠—</td> </tr> <tr> <td style="padding: 2px;">♥102</td> <td style="padding: 2px;">NY</td> <td style="padding: 2px;">K</td> </tr> <tr> <td style="padding: 2px;">♦8</td> <td style="padding: 2px;">D</td> <td style="padding: 2px;">—</td> </tr> <tr> <td style="padding: 2px;">♣DB7</td> <td style="padding: 2px;">—</td> <td style="padding: 2px;">♣—</td> </tr> </table>	♠—	É	♠—	♥102	NY	K	♦8	D	—	♣DB7	—	♣—	♠—
♠—	É	♠—												
♥102	NY	K												
♦8	D	—												
♣DB7	—	♣—												
♠5	♠5	♠5												
♥KD74	♥KD74	♥KD74												
♦—	♦—	♦—												
♣10	♣10	♣10												

Most treffel kiadjuk Nyugatnak az ütést (meg kell üsse, mert ez lenne a tizenkettedik ütés!). Kelet káró bubit dob. Nyugat három "halálnem" közül választhat:

a) Kőrt hív. Kézben ütünk és lehívjuk az utolsó adut (asztalról káró tizes). Nyugat beszorul.

b) Kárót hív. A tizes kihajtja az ászt, és a káró dáma a tizenkettedik ütés.

c) Treffet hív. Asztalról káró tizes, kézben lopunk és "ütőkben" Nyugat beszorult.

II. változat: Kelet fed a káró ásszal. Lopjuk, kiaduzunk és lehívjuk a kőr királyt. Ha Kelet (az első vagy második kőr hívásra) a hármas teszi, a felvevő lehívja a másik két (vagy egy(magas kőrt és körrel kiadja Keletnek az ütést, aki káró visszahívásával két ütést ad a felvevőnek (amelyekre elmegy a két veszto treff). Ha elsőre, is másodikra is nyolcast, vagy nagyobbat tesz, a káró dámára eldobható egy veszto treff, a maradék magas kőr pedig a dáma hetes villával impasszolható.

Megoldás 3./ és pótkérdések:

Pikket kell hívjon. A felvevőnél biztosan van pikk ász, más szín hívásával ütést adhat! Dél üt és lehív négy pikk ütést. Az utolsóira Kelet a felmagasodott kárót, Dél kis treffet dob.

2. kérdés: Milyen lapjai vannak Keletnek és Délnek? Most mit dobjon Nyugat?

Dél elosztása 3-4-3-3. Treffből nem lehet ADx-e, mert akkor az utolsó pikkre kőrt dobott volna és treffből próbálna többlet-ütést szerezni. Tehát Keletnél Dx van treffből, azért dobta el a felmagasodott kárót, mert tartja a kőrt is. Ha Keletnek korból B10xx-e



HOTEL HELIKON KESZTHELY

Maradjon három éjszakára!

(Ajánlat min. 3 éjszakai tartózkodás esetén)

szállás félpanzióval, uszoda-, szaunahasználat

Ár: 5 400 Ft-tól/fő

+üdülőhelyi díj

Hotel Helikon***

8360 Keszthely, Balaton-part 5.

Tel.: 83 311 330 Fax: 83 315 403

Rezerváció: Tel.: 83 500 746 Fax: 83 500 745

Member of the
DANUBIUS HOTELS GROUP

van, a felvétel biztosan bukik, mert a felvevő nem tud nyolcat ütni. Tehát Nyugatnak arra kell játszania, hogy Délnek kőből AK10x-e van. Tehát Kelet lapjai: xxx, Bxxx, xxxx, Dx, Dél lapjai: Axx, AK10x, B10x, Axx.

Nyugat biztonságosan dobhat kis treffet.

A felvevő az asztalról kőr nyolcast hív. Kelet és Dél kis lapot tesznek. Nyugat üt a kilenccsel.

3. kérdés: Most mit hív Nyugat?

Az egyetlen hívás, ami elbuktatja a felvételt, a treff király. Elemezzük Nyugat más hívásait:

1) Kőr dáma: Dél üt az ásszal és treff ász, treffet játszik. Bárki üt, a felvevő a kőr királyon kívül üt még egy kőrt vagy egy treffet.

2) Kis kőr: Kelet kénytelen hozzáadni a bubit, utána esik a dáma, felnő a tízes.

3) Kis treff: az asztali kilences kikényszeríti Kelet dámáját. Dél üt az ásszal, lehívja a kőr ász-királyt és treffet hív. Az asztal még hoz egy treff ütést. A treff király hívásra viszont a felvevő tehetetlen. Ha kihagyja, Nyugat újra treffet hív és az ellenvonal kivárja kőr ütését. Ha a treff királyt Dél üti és viszszahívja a színt, Kelet üt a dámával és ő bontja tovább a kőrt, megszerezve ezzel az ellenvonal hatodik ütését.

Megoldás 4./: NEM

Hat káró bármely ellenjáték mellett teljesíthető!

Tegyük fel, hogy Nyugat aduval támad. Ütünk az asztalon a dámával, kőr impassz, kőr király, pikk ász, treff ász, káró a királyhoz, kőr ászra elmegy a pikk király(!), pikk lopás az adu tízessel, káró az ászhoz.

Az alábbi végállásba értünk:

♠B4	É NY K D	♠10987
♥4		♥—
♦—		♦—
♣5		♣—
♠—		♣K763

Az asztalról pikk négyest hívunk, Kelet üt és pikk visszahívására Nyugat kör-treffben beszorul!

Más indítókijátszás esetén csak az első kilenc ütés sorrendje változik valamelyest!

Szöllősy György

ÚJ TÍPUSÚ BRIDZS-TANFOLYAM KEZDŐKNEK

2001. szeptember 26-tól

■ Viktor Dániel nagymester a Magyar Bridzs Szövetség támogatásával FÉLÉVES kezdő bridzs-tanfolyamot szervez.

■ A tanfolyam időtartama 12 hét. Ezt haladó tanfolyam követi, amelynek időtartama szintén 12 hét. A féléves, a bridzsoktatás esetében eddig szokatlan lassú tanfolyamon mindenki kényelmes tempóban, alaposan megismerheti a játékot.

■ A tanfolyam időpontja 2001.09.26-tól minden SZERDÁN 17⁰⁰ óra.

■ Helyszíne: MTK Teniszpálya Klubháza, a Bartók Béla Úton, a Feneketlen-tónál. Bejárat kocsival a Fadrusz utcánál

■ A tanfolyam anyaga: Módosított minibridzs, Standard American licitrendszer, a felvevő- és ellenjáték alapismeretei, játékok, tesztek.

■ A minimális létszám 12, a maximum: 20 fő.

■ A tanfolyam díja: 20000 Ft Az MBSz ifjúsági programjának jóvoltából IFJÚSÁGI játékosok (25 éven aluliak) 10000, KÖZÉPISKOLÁSOK számára 5000 forintot fizetnek.

■ Érdeklődni és jelentkezni Viktor Dánielnél lehet a 06-30-2027145-ös telefonszámon.

EREDMÉNYLISTÁK 2001. július-augusztus

III. Szent László Kupa és PENTAMIX Kupa

GYŐR, 2001. JÚLIUS 6-8.
MITCHELL PÁROS VERSENY

1. Bánki—Jezsó	58,61
2. Marjai Gy.—Zoller	58,29
3. Dienes—Tóth I.	57,67
4. Bánkiné—Wellner	56,99
5. Éliás—Harsányi	56,68
6. Dombi—Hegedűs L.	56,62
7. Balogh—Kotányi	56,08
8. Czímer—Szalka T.	55,69
9. Jakab—Szappanos	55,30
10. Csehó—Vida	54,45
11. Biborka—Nagy A.	54,41
12. Földesi—Klein	52,68
13. Kuttner—Széles	52,41
14. Fogarás—Lendvai D.	52,32
15. Gabos—Réti	51,84
16. Mezei—Honti	51,60
17. Horváth P.—Kovács I.	51,03
18. Marosi—Vaday	50,26
19. Kovács Z.—Nyárádi G.	49,66
20. Benis L.—Vincze O.	48,18
21. Gráf—Pásztor	47,18
22. László—Varga L.	46,53
23. Bodor—Szalár	45,59
24. Magyarai—Nagy T.	45,54
25. Csarnogurszky—Munkácsy	44,95
26. Bikki—Gárdos	43,52
27. Kovács—Papp	43,18
28. Szörényi—Szikrai	42,92
29. Both—Szel	41,79
30. Nagyzsádányi—Kovács	40,57
31. Lippner—Zábrádi	39,71
32. Kovács É.—Tóth J.	37,39

PENTAMIX FORMA 1 PÁROS VERSENY

1. Marjai Gy.—Zoller	19
2. Dienes—Tóth I.	16
Jakab—Szappanos	16

4. Bánki—Jezsó	15
5. Éliás—Harsányi	14
6. Marosi—Vaday	10
7. Bánkiné—Wellner	9
8. Czímer—Szalka T.	8
9. Dombi—Hegedűs L. Gabos—Réti	7 7
11. Balogh—Kotányi Biborka—Nagy A. Kuttner—Széles	6 6 6
14. Fogaras—Lendvai D.	5
15. Csehó—Vida	4
16. Földesi—Klein Mezei—Honti	3 3
18. Gráf—Pásztor László—Varga L.	1 1

**A BOARD – A – MATCH CSAPAT
EREDMÉNYE**

1. Éliás	66
Éliás—Harsányi, Kuttner—Széles	
2. EcoSoft	64
Marjai—Zoller, Czímer—Szalka	
3. Réka	61
Mezei—Honti, Csehó—Vida	

**Galim Board–a–match
Csapat**

**(AZ ARTEMIX ÖSSZETETT
RÉSZE)**

1. Welker O. és K., Cziffra, Dienes	100
2. Szóts, Bárczy, Széles, Kuttner	98
3. Gabos, Réti, Fogaras, Földi	95
4. Benedek, Bozzai, Kákóczki, Sebes	94
5. Nyárádi G., Nyárádi I., Nagy I., Udvari	91
6. Bódis, Szalay, Szabó I., Varga I.	90
7. Hegedűs L., Dombi, Zalai, Nyárádi G.	83
8. Harangozó, Mezei, Honti, Kerti	78
9. Baksay, Márton, Bikki, Fekete	77
10. Hegedűs G., Balásy, Argay, Hajdu P.	69
11. Surányi, Pál, Vida, Sarnitzky	60
12. Jung, Bródi, Ferenczy, Sámuel	59
13. Forgács, Hámori hp, Faur	50
14. Zwada, Oláh, Haluszné, Tölgyesi	48

**GALIM PÁROS (AZ ARTEMIX
ÖSSZETETT RÉSZÉ)**

1. Tichy—Horváth A.	58,41
2. Marjai Gy.—Siba	57,50
3. Széles—Kuttner	57,08
4. Balogh Sz.—Nyárádi G.	57,00
5. Balásy—Hegedűs G.	56,85
6. Benedek—Bozzai	56,25
7. Dörnyei G.—Dörnyei Zs.	55,32
8. Welker O.—Cziffra	55,08
9. Welker K.—Dienes	54,99
10. Páncél—Scharnitzky	54,16
11. Holyinka—Jakab	54,05
12. Szalka—Czímer	53,98
13. Lévai—Timár	53,62
14. Kemény—Hegedűs O.	53,18
15. Salmanoff—Szalay	53,15
16. Gabos—Réti	52,53
17. Bujdosó—Barkó	52,35
18. Mezei—Kerti	51,87
19. Nagy E.—Tölgyesi	51,83
20. Argay—Magyar	51,56
21. Komor—Starkey	51,45
22. Kákóczki—Sebes	51,44
23. Harangozó—Honti	51,40
24. Nagy I.—Nyárádi I.	51,26
25. Dombi—Hegedűs L.	51,26
26. Beck—Trencsényi	51,02
27. Jakus—Vida	50,68
28. Fogaras—Kovács A.	50,33
29. Ferenci—Fekete	50,05
30. Baksay—Márton	49,52
31. Mráz—Zombori	49,05
32. Bánkiné—Szalka J.	48,92
33. Böszörményi—Hódosi	48,31
34. Gyulai—Pásztor	48,15
35. Zwada—Oláh	48,09
36. Udvari—András	47,91
37. Surányi M.—Szentés	47,40
38. Tóth A.—Valet	46,52
39. Kovács Gy.—Nagy L.	46,35
40. Bíró—Haluszné	46,27
41. Varga—Sándor	46,14
42. Mészáros—Kertész	45,09
43. Macskásy—Ötvös	44,73
44. Beck—Csehó	44,61

45. Oláh L.—Bikki	44,22
46. Macskásyné—Bán	43,81
47. Bódis—Harsányi I.	43,50
48. Dazsián—Kurucz	42,18
49. Just—Meggyesi	40,40
50. Beckné—Trencsényi Z.	40,12
51. Esze—Ottén	39,44

GALIM PATTON CSAPATBAJNOKSÁG

1. Szappanos, Kemény, Winkler, Gál	71
2. Welker O. és K., Czifra, Dienes	55
3. Hegedűs G., Vékony, Balásy, Talyigás	50
4. Gulcsik K., Gulcsik G., Gundel, Pál	32
4. Hegedűs L., Zalai, Szalkai, Nyárádi G.	32

KLUB PÁROS BAJNOKSÁG—KERNEL KUPA

1. Fazakas—Kardos	56,43
2. Falus—Lévai	56,31
3. Bódis—Szalay	55,17
4. Magyar—Argay	54,98
5. Beck—Csehó	54,79
6. Réti—Gabos	54,30
7. Harangozó—Honti	54,28
8. Marjai Gy. Szabó I. I.	53,64
9. Ferenci—Kraicsovits	52,72
10. Kerekes—Varga	52,48
11. Bánkiné—Wellner	52,48
12. Blancz—Dessewffy	52,45
13. Benedek—Bozzai	52,42
14. Barkó—Scharnitzky	51,77
15. Kotányi B.—Szabó Cs.	51,25
16. Liska—Lukácsi	50,92
17. Szabados—Kuttner	50,73
18. Madarász—Tátos—Fekete	50,58
19. Pál—Surányi M.	50,00
20. Fövényi—Gyulai	49,93
21. Krieger—Springer	49,84
22. Nagy I. II.—Nyárádi I.	49,53
23. Komor—Gáspár	49,51
24. Mezei—Kerti	49,45
25. Kákóczy—Sebes	49,33
26. Ferge—Révai	48,98
27. Tölgyes—Oláh	48,93
28. Bohner—Dienes A.	48,11

29. Szabó J.—Toron	48,04
30. Beck—Trencsényi	46,65
31. Baksay—Márton	46,28
32. Kertész—Gyulai	44,09

VIGASZVERSENY

1. Hódosi—Bodnár—Szurdi	55,22
2. Kovács J.—Szönyi	54,06
3. Sándor—Szóts	53,99
4. Zwada—Palócz	52,18
5. Macskásy hp.	51,82
6. Szolnai—Zombori	51,50
7. Éless—Iványi	51,30
8. Hámori—Fris—Kovács	51,21
9. Andrásfai—Bárczy	50,90
10. Dazsián—Kurucz	50,82
11. Bikki—Kormos	49,89
12. Pös—Novákovics	49,42
13. Katona—Kövári	48,97
14. Artner—Mallászné	48,96
15. Dózsa—Jung	48,79
16. Kolosi—Pásztor	48,02
17. Kertai—Pánczél	47,41
18. Just—Meggyesi	47,16
19. Horváth L.—Susits	46,93
20. Keresztény—Klein	46,18
21. Homonnay—Sammelweis	45,60
22. Kiss I.—Solt	45,36
23. Balogh L.—Szigeti	44,74
24. Hámori hp.	42,17
25. Kaszás—Hézső	42,03

Az Artemix verseny eredményei

PILISCSABA BUTLER PÁROS

1. Bárczy P.—Udvári	132
2. Kovács A.—Kuttner	100
3. Kemény—Viktor D.	89
4. Szabó I.—Szilágyi	78
5. Honti—Mezei	74
6. Kerekes—Varga	72
7. Dienes—Welker K.	67
8. Kotányi B.—Nyárádi G.	66
9. Nagyiván—Zwada	64
10. Gyulay—Kotányi Z.	61

11. Andrásfai—Gráf	49	5. Kotányi B.—Nyárádi G.	58,81
12. Hegedűs G.—Mráz	46	6. Ferenci—Sámuel	58,54
13. Kállai—Szegedi	40	7. Hajdu—Hegedűs G.	56,27
14. Dazsián—Kurucz	36	8. Czimer—Szalka T.	56,24
15. Aczél—Marjai Gy.	35	9. Éliás—Kleinné	56,11
Dombi—Hegedűs L.	35	10. Macskásy J.—Macskásy E.	55,96
Hegedűs O.—Zalai	35	11. Cziffra—Topolyi	55,48
18. Czimer—Szalka T.	32	12. Gáspár—Komor	55,34
19. Gabos—Réti	24	13. Kerekes—Varga	53,89
20. Benedek—Hajdú	21	14. Csehó—Dörnyei	53,59
21. Gyulai—Pásztor	18	15. Böszőrményi—Karajannisz	53,46
22. Juhász—Zsák	11	16. Nagy I.—Nyárádi I.	53,39
23. Komor—Starkey	9	17. Szegedi—Szolnai	53,08
24. Hódosi—Szurdi jr.	7	18. Gál—Kemény	52,90
25. Nagy I.—Nyárádi I.	4	19. Hódosi—Szurdi jr.	52,85
26. Ferge—Szamos	2	20. Juhász—Zsák	52,84
27. Siba—Szikszai	-1	21. Kovács J—Láng P	52,63
28. Macskásy J.—Macskásy E.	-2	22. Dazsián—Kurucz	52,39
29. Éless—Iványi	-3	23. Blancz—Dessewfy	51,65
30. Haluszné—Oláh	-6	24. Kovács A.—Marjai Gy.	51,43
31. Bánki Zs.—Wellner	-10	25. Fábrián—Ötvös	51,06
32. Cziffra—Welker O.	-12	26. Vermesné—Vermes	50,56
33. Hazai—Hittmann	-13	27. Gárdos—Klein	50,5
34. Kákóczki—Sebes	-14	28. Iványi—Jeszenkovics	50,28
35. Halmi—Sziklai	-16	29. Benedek—Bozzai	49,96
36. Fegyiv—Fegyiv	-18	30. Bródi—Jung	49,94
Hlitzky—Takács	-18	31. Mráz—Surányi	49,81
38. Vermesné—Vermes.	-24	32. Fekete—Madarász	49,71
39. Éliás Gy.—Fekete	-26	33. Halmi—Sziklai	49,69
40. Ferenci—Sámuel	-27	34. Kállai—Talyigás	49,68
Huber—Kovács	-27	35. Hegedűs O.—Zalai	49,6
42. Kovacs I.—Matuska	-30	36. Ferge—Szamos	49,58
43. Bozzai—Fenyvesi	-31	37. Fegyiv—Fegyiv jr.	48,93
44. Blancz—Dessewfy	-32	38. Nagy E.—Tölgyesi	48,87
45. Borbélyné—Mallászné	-50	39. Borbélym—Mallászné	48,51
46. Zsiros—Zsirosné	-64	40. Gyárfás—Kalmár	48,43
47. Juszt—Varga J.	-101	41. Dombi—Hegedűs L.	48,00
48. Simonyi—Surányi	-110	42. Zsiros—Zsirosné	47,47
49. Artnerné—Fehér	-115	43. Bánki Zs.—Szalka J.	47,28
50. Mocosné—Mocos	-159	44. Forgács—Vörös	46,09
		45. Szabó P.—Wér	46,00
		46. Dózsa I.—Kovács P.	45,77
		47. Gabos—Réti	45,70
		48. Hazai—Hittmann	45,36
		49. Oláh—Zwada	45,12
		50. Gráf—Pásztor	44,38
		51. Hámori hp.	43,87

MITCHELL PÁROS

1. Szabó I.—Szilágyi	63,43
2. Kuttner—Széles	61,63
3. Kákóczki—Sebes	60,48
4. Honti—Mezei	59,58

52. Mokosné—Mokos	43,84
53. Bajáki—Szabó B.	43,49
54. Juszt—Megyesi	43,14
55. Bekker—Pap	41,43
56. Bogdánne—Pataki	40,79
57. Ilnitzky—Takacs	39,85
58. Csomay—Dózsa K	39,47
59. Huber—Kovách	39,42
60. Falus—Fenyvesi	36,46

ARTEMIX

ÖSSZETETT VERSENY

1. Mezei	1111
2. Honti	1110
3. Nyárádi G.	1100
4. Kákóczi	1088
5. Sebes	1088
6. Gabos	1069
7. Réti	1069
8. Bozzai	1012
9. Marjai Gy.	983
10. Benedek	957
11. Czimer	947
12. Hajdú P.	933
13. Bánki Zs.	883
14. Hegedűs G.	842
15. Kovács Z.	834
16. Hegedűs L.	828
17. Csehó	823
18. Fekete	804
19. Zsák	785
20. Fenyvesi	770

XXVII. Ávas Kupa

MISKOLC

PÁROS VERSENY

1. Hegedűs G.—Balásy Zs.	63,72
2. András—Bata	57,47
3. Harangozó—Honti	56,98
4. Gáspár—Csobán	56,53
5. Lohay—Munka	56,48
6. Halmi—Sziklai	56,34
7. Hegedűs O.—Kemény	56,16
8. Kertész—Reszler	55,98
9. Kálcsév—Grieger	55,83
10. Mezei—Nyárádi	55,82

11. Szabolcs K.—Korsós	54,62
12. Kertész—Sziky	54,50
13. Andrásfai—Bárczy Zs.	53,76
14. Kotányi B.—Nyárádi G.	53,53
15. Hegedűs L.—Dombi G.	53,46
16. Fediv—Fediv	52,86
17. Zalai—Havaj	51,30
18. Réti—Gabos	51,15
19. Boriszenko—Zábug	51,13
20. Busi—Tóth	50,75
21. Choma—Zcacky	49,86
22. Bárczy T.—Szöllösi	48,68
23. Magyar—Szabolcsi	47,70
24. Nyárádi—Zalai	47,40
25. Böröck—Szabó	47,11
26. Ertel—Mózer	46,35
27. Boros—Klimcsik	45,87
28. Hornak—Vysocky	45,18
29. Lendvai—Nagy	44,38
30. Sikra—Order	43,18
31. Faltus—Fékesházy	42,82
32. Nagy L.—Kovács Gy.	42,14
33. Fenyvesi—Bródi	40,22
34. Kalmár—Perinecz	35,97
35. Sasi—Daróczi—Zsuga	35,03

CSAPATVERSENY

(Az összeállításokat nem kaptuk meg.)

1. Fészek	175	75
2. Bárczy	169	66
3. Harangozó	168	65
4. Jónap	168	62
5. Debrecen	157	23
6. Csaga	155	21
7. Beton	154	12
8. Muhá	151	1
9. Szabolcs	146	-14
10. Sörkorcsolya	146	-16
11. Kosice	142	-13
12. Zalai	141	-34
13. Komix	140	-31
14. Böröck	138	-41
15. Mihalovce	123	

Tata 2001.**P Á R O S V E R S E N Y**

1. Cziffra–Lovász	64,72
2. Szilágyi–Harsányi	62,96
3. Lévai–Falus–Bartis	61,09
4. Aczél–Varga	60,90
5. Mezei–Kerekes	60,18
6. Balogh–Kotányi	59,16
7. Szalka–Zoller	58,97
8. Argay–Czimer	58,20
9. Gál–Viktor	58,13
10. Macskásy–Balásy Zs.	57,48
11. Welker J.–Topolyi M.	57,45
12. Dienes–Welker K.	56,82
13. Harsányi–Éliás	56,55
14. Zalai ?–Dombi G	56,06
15. Kuttner Gy–Szabados	55,31
16. Bozzai–Szamos	55,01
17. Bánkiné–Wellner	54,35
18. Talyigás–Talyigás	54,34
19. Liska–Lukácsi	53,24
20. Nagy E.–Honti	52,97
21. Nyárádi G.–Nyárádi	52,00
22. Gira–Makra	52,00
23. Bánki–Szóts	51,45
24. Bukowszky–Rebrus	50,96
25. Gárdos–Klein	50,81
26. Nyárádi I.–Nyárádi	50,54
27. Marjai Gy.–Szabó L.	50,38
28. Andrásfai–Gráf	50,27
29. Gombár–Oláh	49,11
30. Szörényi–Szikrai	49,08
31. Szabó L.–Szabó T.	48,83
32. Marjai P.–Virág	48,62
33. Giráné–Hegyi	48,51
34. Hegedűs G.–Hegedűs	48,36
35. Magyar–Beck	48,01
36. Németh J.–Seres	47,80
37. Mallászné–Artnerné	47,27
38. Kirschner–Bokor	47,08
39. Mráz–Zombori	47,04
40. Benis–Vincze	46,68
41. Szabó P.–Wér	46,51
42. Nagy–Kovács	45,90
43. Szegedi–Surányi	45,86
44. Széles–Visnyovszky	45,70

45. Surányi–Béda	45,54
46. Marosi–Vaday	45,27
47. Kovács–Reinhardt	44,93
48. Nagyasadányi–Bakos	44,73
49. Zsíros hp.	44,25
50. Ottáné–Karácson	43,97
51. Tölgyesi–Süpkézné	43,44
52. Vági–Weisz	43,40
53. Bösörményi–Sándor	43,01
54. Bajáki–Szabó	41,50
55. Preszly–Pataki	41,48
56. Darók–Novotny	40,78
57. Kuttner–Darókné	40,72
58. Feleki–Bozzai	38,33
59. Katona–Nagy T.	36,11

C S A P A T V E R S E N Y

1. Augusztá	171	140
Kuttner, Széles, Szóts, Bánki		
2. Royston	151	61
Argay, Zoller, Szalka, Czimer		
3. Welker	151	56
Szikrai, Topolyi, Lovász, Welker J.		
4. Nyárádi	147	45
Balogh, Nyárádi, Nyárádi, Kotányi		
5. BBE–EcoSoft	147	46
Falus, Lévai, Aczél, Bartis, Varga, Szabó, Marjai Gy.		
6. Liska	142	54
Liska P., Liska T., Marjai P.		
7. Szamos	132	–7
Szamos, Bozzai, Mráz, Zombori, Szegedi, Surányi		
8. Hájos	128	–22
Darók, Novotny, Hájos, Visnyovszky		
9. Harsányi	126	15
Gál, Szilágyi, Jakab, Harsányi		
10. Gira	125	–41
Giráné, Hegyi, Makra, Gira		
11. Honti	123	+ 45
Mezei, Honti, Éliás, Harsányi		
12. Suwomi	123	–42
Sándor J., Varga E., Szabó Cs., Preszly, Wér		
13. Szabó P.	121	–60
Kirschner, Bokor, Szakállné, Szabó P.		
14. Bakos	112	–98
Nagyasadányi, Bakos, Kovács, Tompos		
15. PAV	103	–111
Zsíros hp., Czige S., Glaser		

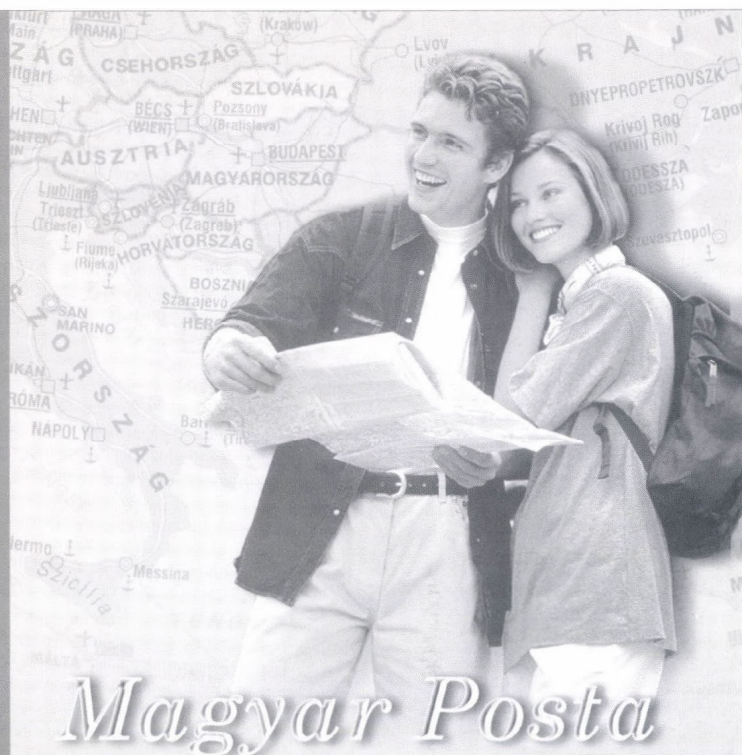

Magyar Posta

Külföldi nyaralását tervezve mindenki gondtalan kikapcsolódásra, szórakozásra vágyik. Váratlan események azonban bármikor adódhatnak, ezért indulás előtt érdemes útba ejtenie bennünket, mivel

- ha sürgősen készpénzre van szüksége, mi lehetővé tesszük, hogy bankkártyájával felvegye ezt postáinkon,
- 9 budapesti és 36 városi postánkon megvásárolhatja, más postáinkon pedig megrendelheti valutáját,
- valamennyi postánkon külföldi utazás idejére szóló baleset-, betegség- és poggyász-biztosítást köthet,
- közel 300 postánkon autópálya-matricát vásárolhat,
- utazásai során könnyen elérheti hozzátartozóját, ismerősét a postákon vásárolható IP(Internet Protokoll) alapú telefonkártyákkal.



·MKB·

A pénz boldog itt



A pénznek helye van.

Jobb helye már nem is lehetne. Vigyázunk rá. Foglalkozunk vele. Szakembereink gondoskodnak arról, hogy akkor is kamatozzon, amikor Ön pihen. Pénze nálunk a legjobb körökben forog, és ez meg is látszik rajta!

MAGYAR KÜLKERESKEDELMI BANK RT.

1056 Budapest, V., Váci utca 38., Telefon: 269-0922, Fax: 269-0959

BRIDZSÉLET

A Magyar Bridzs Szövetség tájékoztatója

XLIII. évfolyam 5. szám

2001. szeptember-október

Dr. Zánkay Pétertől búcsúzok a magyar bridzstársadalom.

Számtalan világhíri játékos és versenyzőt, Európa- és világbajnokot adott a magyar bridzs, de azt hiszem, aligha tévedek, hogy dr. Zánkay Péter volt az egyik legismertebb és legkiterjedtebb nemzetközi kapcsolatokkal rendelkező bridzs szakember, a magyar bridzs igazi diplomataja.

1919. november 20-án született, és noha csak a negyvenes években ismerkedett meg prágai barátja révén a bridzssel, Richard Bursik kítűnő tanítványra talált és a bridzs elkötelezett hívévé tette Pétert.

1945 után, amikor a bridzs nem kívánatos kártyajáték minősítést kapott az akkori szervezők körében, Zánkay Péter mindent megtett azért, hogy Magyarországon a bridzs ismét és elismert sporttá válhasson.

Az ötvenes évek második felében többedmagával megalapította a Budapest Bridzs Egyesületet, amely mai szövetségünk jogelődje volt és igen kiterjedt nemzetközi kapcsolatai révén az Európai Bridzs Liga és a Bridzs Világszövetség számára is jelezte, hogy a magyar bridzs ismét bekapcsolódott a nemzetközi vérkeringésbe.

1958-ban megjelent könyvével új iskolát teremtett, műve még ma is számtalan bridzstanfolyamon tankönyvként szerepel.

Akkor megfogalmazott, ma is korszerű gondolatai lehetővé tették, hogy a természetes alapú gondolkodás és az „egyenest” bridzs nyerjen teret a már abban az időben is elburjánzó, házilag kidolgozott mesterséges licitálással szemben.

A hatvanas évek második felétől kezdett el oktatni és tanítványai közül kerültek ki a hetvenes-nyolcvanas évek éljátékosai. Saját maga

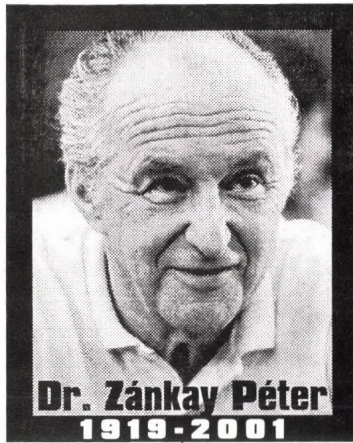

– noha válogatottságig nem vitte – kítűnő játékosnak számított és versenyeink rendszeres résztvevője volt.

A Nemzetközi Bridzs Újságíró Szövetség tagjaként és a Bridzsélet főszerkesztőjeként több évtizeden keresztül vezető szerepet játszott a hazai bridzsélet formálásában, illetve a játék népszerűsítésében.

Zárkózott ember volt, kevés játékosársát engedte közel magához. Gondolatait és elképzeléseit nehezen és csak közeli barátival osztotta meg, mivel úgy

gondolta, hogy nem kapta meg azt az elismerést, ami reálisan megillette volna. Azt hiszem, igaza volt!

Két nagy szerelme volt, az egyik a játék tisztaságához, a korrekét és kulturált magatartáshoz, a bridzsversenyeken kialakult kellemes légkör megteremtéséhez fűződött.

A másik a ma már legnagyobb „magyar” versenynek számító horvátországi Pula. A pulai verseny születésétől kezdve annak egyik főszerzője és motorja volt. Nem véletlen, hogy még aktív pályafutása során sem volt ritka, hogy 4-500 magyar bridzsező kereste fel a pulai versenyt.

Sajnos, az utóbbi néhány évben már nem láthattuk a versenyeken, visszavonultan, betegségét türelemmel viselve élt.

A Magyar Bridzs Szövetség dr. Zánkay Péter emlékére a horvát szövetséggel egyetértésben a pulai versenyen vándordíjat alapít a bridzssport népszerűsítésében kifejtett tevékenységének megörökítésére.

Emlékét megőrizzük!

Szappanos Géza

MAGYAR BRIDZS SZÖVETSÉG
• MKB •
FŐSZPONSZORA

Az ACBL új elnöke

George Retek, azaz Retek György 2002-től az Amerikai Kontrakt Bridzs Liga elnöke lesz. Megválasztására nemrégiben az ACBL torontói tanácskozásán került sor. A kitűnő kanadai-magyar bridzsező 1962 óta fontos tisztségeket töltött be az ACBL-ben és a WBF-ben. Retek György Montreal-ban él, és nem egy alkalommal értékes támogatást nyújtott az MBSZ-nek.

Feladványok

1.) Egyszerű feladat kezdőknek

♠AK1074
♥AD62
♦B73
♣A4

É
D

♠D8632
♥853
♦A105
♣A4

Nyugat a treff királlyal indul Dél 4 pikk felvétele ellen. Hogyan kell játszani?

2.) Az átmenet értéke

♠AK8743
♥73
♦AD10
♣64

♠D6
♥102
♦8643
♣AKB52

É	K
NY	D

♠B1092
♥KB95
♦752
♣108

♠5
♥AD864
♦KB9
♣D973

Nyugat a treff ötössel támad Dél 3 szan felvétele ellen. Kelet tizesét üti Dél dámája. Hibátlan ellenjáték esetén teljesíthető a felvétel?

(Megoldások a 26. oldalon)

Tartalom

PULAI FESZTIVÁL	3
VLADIMPEX KUPA	4
AZ ELTE 13. CSAPATVERSENYE	5
BUDAPESTI CSAPATBAJNOKSÁG	6
TOPOK ÉS NULLÁK	7
LICITFÓRUM 27.	10
A PAKLI SZEMÉVEL	19
VÁLASZ ORMAY GYÖRGYNEK	23
KÜZDELMEK KÖNYVE	27
OLVASÓNK ÍRTA	29
HEZITÁLÁS	30
2M INDULÁS	34
BRIDZSSZÓTÁR	35
BESZORÍTÁSOK	37
JÁTÉKKÁRTYÁK	39
EREDMÉNYLISTÁK	44

BRIDZSÉLET

ISSN 0133-6886

A MAGYAR BRIDZS SZÖVETSÉG TÁJÉKOZTATÓJA

A szövetség postacíme

1114 BUDAPEST, BARTÓK BÉLA ÚT 14/D.

Főszerkesztő LOVÁSZ PÉTER

Kiadja A HERMÉSZ-PARNASSZUS
HIRSZOLGÁLATI BT.

Szerkesztőség és kiadóhivatal
BUDAPEST, 1165. CSIPKÉS KÖZ 7.
403-4381 (FAX IS)

E-MAIL: BRELET@MAIL.DATANET.HU

BRIDZSÉLET AZ INTERNETEN:

WWW.DATANET.HU/BRELET

BANKSZÁMLASZÁM: HVB

BUDAPEST, V. ALKOTMÁNY U. 4.

10900011-00000002-27840010

Előfizetési díj egy évre: 2700 Ft
Külföldre 5500 Ft

Tördelés TYPOGRÁCIÁK BT.

Nyomdai munkák ALFADAT-PRESS Kft.

2800 Tatabánya, Vértanúk tere 1.

Postacím: 2803 Tatabánya, Pf.:332

Felöl vezető LÉVAI FERENC

Pulai fesztivál

Magyar győzelem a pároson

Gál Péter azt mondta nekem a pulai verseny második napján: szép dolog, hogy a(z) egyébként hangzatos, *goodmorning bridge* címet viselő) bulletin a „rettegett” jelenlevők között említette meg nevét, holott a mezőnyben akadnak lengyel, svéd, olasz, bolgár nagyságok (Wilkosz, Sundelin, Duboin, Karaivanov), akikhez ő nem mérhető. S aztán most már másodszor nyerte meg a nyílt páros versenyt ezúttal Viktor Danival, igazolván, hogy sorrentói EB-n elért 6. helyezésük nem a véletlen műve volt.

A Pulai Brídzs Fesztiválon az idén is népes magyar küldöttség képviselte a hazai versenyzőket, 2001-ben is ez a fesztivál bizonyult a legtöbb magyar játékost vonzó versenynek. Pula vonzerejét aligha kell ecsetelni, aki ott nem érzi jól magát, magára vessen! A részvétel költségei ugyan nem éppen alacsonyak, kivált nem azok a nevezési díjak, de a magyar résztvevők nagy száma mutatja: nagy vonzerejű versenyekre még magasabb kiadások mellett is szívesen mennek a játékosok. (Mellesleg a pulai verseny nem csak a mi kedvencünk, az idén húsz országból érkeztek játékosok.) Bizonytal szerepe van ebben annak is, hogy sokféle versenyszámban, több kategóriában lehet tisztes díjakat nyerni, a gyengébb versenyzők is eséllyel indulnak tehát, ami alighanem növeli a résztvevők számát. Versenyzőink az idén is csaknem minden versenyszámban ott voltak a legjobbak között és igen sok díjat fakarítottak be. Mások. Velem többnyire balvégzetű dolgok történtek, az egyiket elmesélem a nyílt párosról:

1. forduló, 15. leosztás, osztó: D,
É-D bellben

♠9	♠A10
♥A862	♥D10973
♦K9852	♦107
♣AD7	♣B652

♠D732	
♥B4	
♦ADB63	
♣103	

	É		
	NY	K	
		D	

♠KB8654
♥K5
♦4
♣K984

A licit így haladt:

	Ny	É	K	D
				1♠
kontra	3♠		4♥	4♠
passz	passz		5♥	kontra

Keleten tehát öt körben kellett volna tizenegyet ütnöm, de ha eggyel kevesebbet takarítok be, az sem teljes katasztrófa, mert Észak-Délen 3 pikk.teljesíthető. Káró négyes indulásra kicsit kértem az asztalról. Utótt a bubi, s Észak tüstént kis kárót játszott vissza. A tízest Dél lopta, s nem sokat töprengve a treff kilencest tette az asztalra. Most jött a rövidzárlat és a teljes homály: mi van, ha Dél hatodik pikk mariázs-bubival, harmadik kör királlyal születt és nincs nála a treff király? Észak üt, újabb káró jön és üt a kör király is. Két bukás. Más esetben a treff a legrosszabb hívás, a teljesítést ad(hat)ja, ha a felvevő eltalálja a kör fekvését, ami talán már nem olyan nehéz, amennyiben képes lett volna számolni. De nem volt. Bumm! Utótt a treff ász, pikkkel kézbe, és kitétem a kör dámát, szingli bubit remélve Északon. Nem nyert. Ráadásul kiderült: a négy pikk felvételben (éppen a treff király fekvése miatt) csak nagyon erős ellenvonali segédlettel lehetne tízet ütni. A két kontrázott bukás nem bizonyult jövedelmező üzletnek, kivált ha azt veszem számításba, hogy kaptam egy ütést a második káró hívással és egy másikat a treff hívással.

Gerő Istvánnak és Kovács Andrásnak a

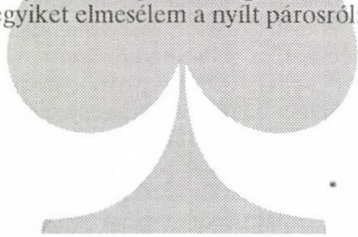

board a match csapatversenyen sajnálatos vitája akadt a bolgár klasszis Trendafilov-Karaivanov párral.

Íme a történet:

11. leosztás, osztó: D, ált. mans

♠A10		♠KB8654
♥87653		♥D
♦KB7		♦AD105
♣DB3		♣105
♠D32	É NY K D	
♥10942		
♦93		
♣A942		
♠97		
♥AKB		
♦8642		
♣K876		

A licit:

Ny	É	K	D
Kovács A.	Trendafilov	Gerő	Karaivanov
passz	2♦**	2♠	1szan*
passz	kontra	passz	passz
passz	3♣	passz	2szan
			3♥

* 11-14; ** transzfer körre, de nem garantál ötös szint

Indulás: ♠2, eredmény: -1, K-Ny írt 50-et.

A játék befejezésével K-Ny hívta a teremvezetőt, s panaszt tett, mondván: az 1 szanra adott figyelmeztetést tudomásul vették, de nem látták a 2 pikk kontrára adott figyelmeztetést, és É-D nem kopogott sem a 2 szanra, sem a 3 treffre. A teremvezető (mellesleg Hajlik Gábor) módosított eredményt írt elő, eszerint K-Ny pikk részjátékban ütött volna tízet 170-ért.

A bolgárok óvtak és az óvási bizottság helyt adott óvásuknak az asztalnál elért eredményt állítva vissza.

Indoklásuk (a bulletin szerint) a következőképpen hangzott:

A bizottság valamennyi tagja azonosan vélekedett a 2 pikk kontrájáról: adott helyzetben általánosan elfogadott újranyitó kontráról van szó, amely értékeket mutat, s vállalja a további küzdelmi licitet, ilyenképpen közömbös, hogy K-Ny észlelte-

e a kontrára adott figyelmeztetést vagy sem. Egyébiránt Nyugat (a bizottság szertint) eléggé tapasztalt !/ játékos ahhoz, hogy látva a saját kezét-, megítélhette !/ volna, hogy a kontra nem büntető, és meg is kérdezhetette volna ellenfelét.

Mindazonáltal É-D licitje mutatott valamelyes kétértelműséget, bizonytalanságot szól a bizottság verdiktje. A bizottság megkérdezte !/ a bolgárokat, tisztázandó rendszerük érthetőségét, és biztosra veszi !/, hogy figyelmeztetéseik megfelelőek.

Eddig a bulletinben közölt indoklás hevenyészett fordítása.

Kovács András a bulletin egy későbbi számában értetlenségének adott hangot (egyebek mellett) a tekintetben, hogy vajon az ő játékosai tapasztalatainak ugyan mi köze van a szabályok érvényesítéséhez, de ez természetesen mit sem változtatott az ítéleten. Ez utóbbi egyébiránt akár lehet helyes is. De az indoklás valóban furcsa.

L. P.

Vladimpex Kupa Segítséggel lehet!

Sajnálatosan kevés résztvevő tisztelte meg jelenlétével az idén a Vladimpex Kupa küzdelmeit. Ki tudja, a jobb sorsra érdemes verseny ezúttal talán azért is volt a megszokottnál kevésbé vonzó, mert kissé kuszán sikerült a szervezés. Falus Gábor sajnálatos pulai balesete alighanem ártalmára volt a szervezőmunkának. Volt, ami volt. A 13 együttest felvonultató csapatversenyt a valamelyest szokatlan összeállítású Galim nyerte az ifjú erőket (is) felvonultató Nyárádi csapat és a női válogatott előtt. A nyílt pároson viszonylag alacsony százalékkal a Harangozó-Honti kettős nyert (52 pár), a vegyes pároson pedig (36 pár) Welker Jácint és jómagam szereztük meg az első helyet. Az utóbbi versenyen a sors igen kegyes volt hozzánk, az első fordulóban 73 százalék fölötti eredményt értünk el. Valaki meg is kérdezett (mintha

nem tudná!), hogyan sikerült ekkora termést betakarítani? Mondtam: jelentős segítségével. Az alábbi parti ezt illusztrálja:

1. forduló, 17. leosztás, osztó: É, ált. mans

♠5	É	♠AD98
♥DB7542	NY K	♥A1086
♦D8752	D	♦10
♣K		♣B965
		♠KB1074
		♥9
		♦K964
		♣A103

A licit így haladt:

Ny	É	K	D
	passz	1♣	1♠
2♥	2♠	3♥	3♠
passz	passz	kontra	körpassz

Kelet lapja nem valami erős, de remek pikkjével és kényszerítő licitet adó partnerével indokoltnak látta a kontrát, s nem jó ok nélkül. A kőr dáma indulást fedte a király és az ász, majd Kelet a pikk nyolcast hívta. Kőr is, de káró is, treff is jobb lett volna. Dél ütött a tízessel, megadta a káró impasszt a bubival, és újabb pikket hívott. Kelet most beszaladt az ásszal, s kórt játszott vissza. Dél lopott, s óvatosan kis trefel folytatta. Ütött a király. A káró visszahívást Kelet még ellopta, de ez volt az utolsó ütése. A +530 igen csinosan festett a szkórlapon, kivált, ha számításba vesszük, hogy Kelet-Nyugaton négy kőr teljesíthető. Persze, ha Dél eltalálja a szingli treff királyt, a három pikkben alighanem ismételt kőr hívásokra is van kilenc ütés. Kérdés, milyen tempóra lehet ezt felfedezni? Kelet 1 treffel nyitott, emelte a kórt és kontrázott, tehát van legalább három, de inkább négy pikkje, négy körje és legalább három treffje. A kőr visszahívást Dél lopja, káró bubival asztra megy és pikket hív. Kelet kiengedi, üt a tízes. Dél most tíz pontot már látott Keletnél. Nyugat mire adott

kényszerítő licitet? Hat körre és öt-hat pontra? Éppenséggel lehetséges, de miért ne lenne nála a treff király és miért ne lehetne az szingli, hiszen Kelet az első káróba a tízest tette, csak nem olyan mafla, hogy dublóból most jut eszébe lapszámot jelezni. Így Kelet elosztása: 4414, Nyugaté tehát: 1651. Kiadó tehát három pikk és a kőr ász. Volt itt segítség?

L. P.

Az ELTE 13. csapatversenye

Új helyszínen, Gál Péter támogatásával, a GALIM Bridzsklub kiváló termében rendeztük meg a 13. ELTE csapatversenyt 26 csapat részvételével. A mostanság már tekintélyesnek tekinthető létszám talán a lebonyolítás rendjének is köszönhető: az első napi 5 fordulós, 6 leosztásos svájci rendszer alapján az A csoportba 10, a B csoportba 10, a C csoportba 6 csapat jutott, a második napon a csoportokon belül, 4 fordulós, fordulónként 8 leosztásos dán rendszerű verseny volt. Az ELTE rektorának támogatása kilenc csapat díjazását tette lehetővé.

A versenyen most első alkalommal játszó pécsi Harsányi-Éliás páros a Harangozó-Honti kettőssel mindjárt meg is nyerte a fődíjat. Az éles és küzdelmes verseny második helyezettje a házigazda, Gál csapat, (Gál-Zöld, Jakab-Macskásy), harmadik 161 ponttal a Csepeli csapat lett, tagjai: Csepeli, Bárczy, Kuttner, Széles és Udvari.

Nagyon jól szerepeltek az ELTE Bridzskör csapatai: mind a négy együttes díjazott lett. Nagy meglepetésre az A csoportba jutott a TTK (Természettudományi Kar) jobbára kezdőkből álló csapata, amelynek tagjai: Dr. Hunyadvári László rektor-helyettes, Garami Zsuzsa és két TTK-PhD hallgató Ruzsa Zoltán és Tichler Krisztián.

Jó licittel és kis sikeres csellel(?) szép nyereségre tettünk szert az alábbi kiosztásban:

É	♠K6
	♥A
D	♦AK85
	♣B98532

D	♠AB74
	♥65
É	♦B9742
	♣D10

Ny	É	K	D
	1♣	passz	1♦
passz	3♦	passz	3♠
passz	4♣	passz	5♦

Szép licit a 4 treff, a szingli kőr ásszal, hat-négygel nem akar 3 szant játszani. Az 5 kárhoz elég a 2-2 káró, a 3 szanhoz, (a másik asztalon ezt játszották) még a pikk impassz is kell. Kőr indulás után kiderült, hogy a káró 3-1, így a 3 szan reménytelen, az 5 káróban azonban az asztalról meghívtam a treff kettést, ezt ütötte az ász (a negyedik ász-királyból), én a dámát dobtam. Az ellenfél most – rejtélyes okokból, talán hogy hadd lopjon a partnere – kis treffet hívott, de mivel az, szegény, ütésből loptott, mindjárt teljesült a felvétel. (Az 5 káró egyébként csak egyet bukik, a 3 szan hármát.)

A következő partiban tanítványom nagyon megréfélt. Partnerem mansban 2 kárhoval (multicolor, vagyis vagy gyenge kettes nemes színben, vagy erős egyenletes, vagy erős háromszínű, ki hogyan játszza) nyitott, az ellenfél 2 pikkkel közbeszólt. Az én lapom: ♠A10, ♥K, ♦AD9854, ♣AK92. Ezek után partneremnek csak gyenge kőr indulása lehet – mondtam magamban, és a 4 kőr licitet jelző kártyát helyeztem az asztalra. Úgy gondoltam, ismerek minden információt, felesleges a precíz licitmenet. Treff dáma indulásra feltértült az asztal: ♠KDB982, ♥854, ♦B76, ♣4. Közbeszólt tanítványom a következő lapokkal mondta a 2 pikkket: ♠76543, ♥AB972, ♦K3, ♣5.

A 4 kőr licit feltehetően nem lesz benne önéletírásban, igaz, talán a két pikk sem tanítványoméban. (Uram, Isten! Kítől

tanult ez bridzsezni!) Krónikásként azonban hűségesen beszámolok az eseményekről, hátha – hasonló kiosztás és licit hallatán – másnak eszébe jut, mi történt itt, és úrrá lesz rajta a józan ész. **Dr. Poór István**

Vesztőre vestőt!

Javában folyik a Budapesti Csapatbajnokság, így az események összegezésére, a bajnokság értékelésére csak következő számunkban kerítünk sort. Az első fordulóban azonban olyan leosztás került a kezembe, amely jól példázta: néha nincs veszve semmi, ha vestőre vestőt lehet tenni! Íme:

40. leosztás, osztó: Ny, ált. mans

♠8	É	♠KB93
♥54		♥9763
♦D954	NY	♦106
♣AKD765		♣B92

♠AD105	♠7642
♥AKB	♥D1082
♦AK82	♦B73
♣83	♣104

A licit így haladt:

Ny	É	K	D
passz	passz	passz	2szan
passz	3♣	passz	3♠
passz	4♠	körpassz	

Nyugat barátságtalanul lehívott két magas treffet, majd (lényegesen barátságosabban) meghívta a harmadikat is, vagy azért, mert úgy vélte, a dob-lop nem veszélyes hívás, vagy mert Kelet eltévesztette a lapszámjelzést. Mindenesetre az asztalon loptam, a kezemből kárót dobtam és kis pikkket hívtam a tizeshez. A kőr bubit átütöttem a dámával, s újabb pikk következett a dámához. Most kiderült a rossz hír. De még vannak esélyek. Lehívtam a pikk ászt, a két magas kórt, s lám, már otthon

madik adu ász-dámával. De az sem lehetetlen, hogy két körje van és csak egy figurája, és Nyugat a treffet is fogja. Akkor pedig sokat fog bukni.

Szóval az asztal mellett nem nagyon juthat eszébe az embernek, hogy a következő híváson mülík a teljesítés! Inkább a bukások számát szeretné maximalizálni. Ha például rövidítené a kézi adut, ráadásul úgy, hogy ne kelljen figurát áldozni, és így minél több magas kárója maradjon az asztal hosszú mellékszíne mögött?!

Magyar Péter kis kárót tett az asztalra, és amikor adu kilencesemet Dumbovich nem tudta felüllöpní, még nem látta vesztettnek a helyzetet, a pikk dáma partnere kezében még elbukathatta volna a partit.

Csakhogý ez volt a teljes kiosztás:

♠-	♠-	♠A3
♥KB7642	NY	♥10853
♦B97642	K	♦AKD103
♣9	D	♣53
♠B1098765	♠KD42	♠AK1084
♥-	♥AD9	
♦8	♦5	
♣DB762		

A második kárót vitte az adu kilences, lejátszottam a kör figuráim, pikk lopással asztalra mentem, kiaduztam, és nem volt mit kiadni már: a lopással hét adu ütésem volt, meg pikk a király-dáma, treff ász-király.

Hajdu Péter nem játszott annyival jobban, amennyivel jobban járt: a káró ász után a királlyal folytatta, a felvevő pedig a dámával lopott, és többé nem juthatott tíznél több ütéshez.

Az olvasó, persze, gyorsan átlátta a helyzetet, és kétszeri buktatással vette az akadályt. Már a káró ász helyett is (nehogy a felvevő sikén káróval teljesítsen!), de utána mindenképpen: treffre fordult. Bármilyen lapokat osztottak Délnek, treff hívásra nem teljesíthet, mert aduzás

után nem tud kézbe menni a fekete figurákért. Ráadásul a továbbiakban káróval rövidíthető, tehát, ha nem aduzik, legalább két kört kell kiadnia a pikk és káró ász mellé. Ha meg elvesz három kört Kelettől, utána csak három magas lapra tud kárót dobni, második pikk figuráját Kelet ellopja, és még marad elég káró ütése a két bukáshoz.

Igazán izgalmas játszma! El lehet gondolni, mit éreztem, amikor partnerem kiment a 4 pikk kontrájából. (A jelen kiosztásban kettőt bukott volna, de gyünk csak hatodik pikk ász és két kárót a kizáróhoz: még mindig biztos, hogy nem üt tizet?!)

Azután pedig: vajon miért nem kontrázta meg egyik Nyugat sem az 5 treffet? Nem akarták, hogy a partner jobb lapot képzeljen hozzájuk? Dumbovichot talán meg lehet érteni, de miért passzolt Hege-dűs, akinek társa megkontrázta a 4 szant? Abban reménykedett, hogy ezután az ötös magasságon kontra nélkül engedik játszani az ellenfelet valamelyik vörösben?

Márpedig az 5 treff kontrája után Kelet sokkal könnyebben találta volna meg a gyilkos folytatást. Nem motoszkált volna a fejében, hogy az 1 treffesnek húzós színe lehet. (Ami mindazonáltal teljesen érdektelen: hat magas treffel sem tudna mit kezdeni, ha egyszer nem bír kiaduzni!)

De a Nyugatok egyszerűbben is segíthettek volna a partneren: treff figurával kellett volna indulniuk!

Kelen Károly



BUDAPEST

SOPRON

NAGYCENK

BÜKFÜRDŐ

HÉVÍZ

GYULA

HAJÓSZOBOSZLÓ

SZILVÁSVÁRAD

MISKOLC-LILAFÜRDŐ

SZÉKESFÉHÉRVÁR



ZALAKAROS

A HUNGUEST HOTELS Rt.

Magyarország egyik legnagyobb szállodalánca, amely 33 egy-, két- és háromcsillagos szállodával rendelkezik.



VÁROSOK



SZOLGÁLTATÁSAINK

Klasszikus gyógykúrák, fitness, wellness, szépségkúrák, konferencialehetőségek, gazdag programajánlatok.

AMI MÉG SZÁMÍT

Minden korosztályra gondolunk gyermek, ifjúsági, diák és nyugdíjas ajánlatainkkal. Kedvező árak, barátságos személyzet, csodálatos környezet és családias szállodák.

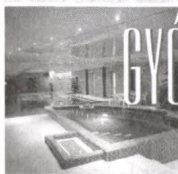

GYÓGYÜDÜLÉS

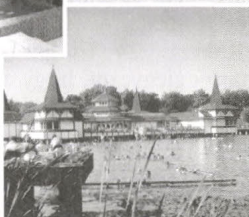

SZÁLLODÁINK

Gyógyszállók, konferencia- és hegyvidéki szállodák, balatonparti hotelek saját stranddal, városi szállodák Budapesten és Magyarország legszebb és legkedveltebb üdülőközeteiben.



ÉTŐ

MÁTRAHÁZA

SZEGED

SZÁNTÓD

DEBRECEN

Hunguest Hotels Service WESTEND Tel.: 238-7242

Hunguest Hotels Service CAMPONA Tel.: 424-3332, 424-3338

Internet: www.hunguesthotels.hu

BALATONFÖLDVÁR

BALATONLELLE

BALATONALMÁDI

EGER

LICITFÓRUM 27. megoldásai

1. Csapat, ált. bell. Dél lapja:
♠103, ♥DB106, ♦K982, ♣AK5

Ny	É	K	D
–	–	1♦	passz
1♣	passz	2♣	passz
passz	kontra	passz	?

Mit licitálsz?

Licit	Szavazat	Pont
Passz	3	100
3♣	1	90
4♥	1	80
4♣	1	80
3♥	1	70
2 szan	1	70
2♥	3	60
2♦	1	50
3 szan	0	50
2♠	1	40

A szavazatok négy fő csoportra oszlottak. Az egyik (passz, 4 kőr, treff felüllicitek) nagy írást keresve – 500-at, 600-at, vagy 620-at – passzol, vagy gémforszot ad. A második (3 kőr, 2 szan) megelégszik invittel, amely szintén 600-ban vagy 620-ban végződhet, de nagy valószínűséggel 120 vagy 140 (150, 170) lesz belőle. A harmadik (2 kőr) nem akarja büntetni a partnert a merész újranyitásaért. Végül a negyedik csoport...

Szvitacs István: „2♠. Lássuk, mit is tart partner kontrája.”

Zoller Róbert: „2♦. Előljáróban azért nem ártana megjegyezni, hogy az ellenfél milyen alaprendszeren játszik, valamint, hogy játszik-e riverz Flannery-t. Válaszom: 2 káró. A két kórt kevésnek érzem, a 3 kórt soknak. Ez a 2 káró pont jó arra, hogy a partner lássa: van fit és van erő.”

Tény, hogy a Fórumban több alkalommal is kialakult már a konszenzus, hogy „a felüllicit mindig felüllicit.” Ugyanakkor, ha van egyáltalán kivétel ez alól, akkor az adott helyzet biztosan az. A többség véleménye szerint Észak kontrája információs-szerű treffre, ezért a kőr melletti kvázi ígerte a pikket és

kárót is. (Zoller legalább teljesíti majd 2 káróját, Szvitacs 2 pikk felvételében viszont súlyos bajok adódhatnak.)

Csepeli Miklós: „3♥. 12-13 pont, négyes kőr. Ötös színnel közbeszóltam volna.”

A 3 kőr talán a legkifejezőbb invit; egyetlen hátránya, hogy a 3 szant nehezen tudjuk felvenni, ha ott a helyünk. Az én 2 szan invitemenek viszont más hátrányai vannak – többek között az, hogy ez lehet a felvétel. A mínusz 100 és plusz 150 szinte egyformán elszomorító, de a plusz 120-nak sem fogok igazán örülni, mert akkor miért nem passzoltam 200-ért, 500-ért a 2 treffre?

A 2 kőrre szavazók, mint az előbb említettem, nem akarták büntetni a partnert:

Gál Péter: „2♥. Lehet, hogy van gémerőnk, de akkor káró lopáson elbukjuk.”

Bánki Zoltán: „2♥. A kontrát informatívnak tekintem. A partner tudja, hogy van némi erőm, ezt figyelembe vehette.”

Árva Gyula: „2♥. Nem kell büntetni a partnert! Páronon passz és treff ász indulás.”

Ha a versenyforma számít, szerintem inkább páronon kellene 2 kórt mondani, csapaton pedig passzt. A passz legrosszabb esete (mínusz 180) páronon nulla lesz, de csapaton legfeljebb 7 IMP-t veszít, ha 2 kőr egyenlőnk lett volna, s triviális veszteség, ha a saját felvételünk bukott volna. Ezzel szemben, a csapaton elszalasztott 500, vagy nagyobb írás az egész oktávra kihathat; páronon, ha kihagytuk a nagy lehetőséget, az úgyszólván „csak egy parti.”

A feladványt a Bridge World-től „kölcsonnöztöm” ahol az akkori rovatvezetők (Larry Cohen és David Berkowitz) egy újfajta partnerbüntetés ellen érveltek. Nevezetesen: ha a partner határozottan veszélyes helyzetben guillotine alá teszi a nyakát, és lapot talál nálunk, akkor nagy írással kell megjutalmazni. A kockázat vállalása néha rosszul sült el, ez elkerülhetetlen. Ilyenkor mínusz 800-ak lesznek belőle. Éppen ezért kell „spájzba tenni” nagy pluszírás, amikor jól sült el, a nagy mínuszok ellensúlyozására. Nem lehet jó üzlet a kis plusz, vagy nagy mínusz írás szembeállításából.

Partnerünk aligha választhatott volna ennél veszélyesebb helyzetet az újranításra. Csapaton vagyunk, bellben, és az ellenfél három szint lícitált. Ez nem olyan, mint pl. 1 káró-passz-passz, vagy 1 kőr-passz-2 kőr-passz-passz. Ezért nem szabad megbüntetni őt azzal, hogy „csak” 140-nel díjazzuk a bátorságát.

Nem tudom, mennyire meggyőző az efféle érvelés, de mindenesetre van benne valami. A gévre hajtók bellgém prémiummal akarták jutalmazni Északot:

Homonnay Géza: „4♥. Partnerünknek valószínűleg körje és pikkje van. Szerintem olyan három és fél környit ér ez a lap, és én világeletemben felfelé kerekítettem...”

GIB: „3♣. Annyira nehéz dönteni a 3 szan és a 4 kőr között, hogy húzom egy kicsit az időt és most 3 treffet mondok, hát-ha megtudok még valami fontosat.”

Meglepő, hogy senki nem szavazott 3 szanra, ráadásul GIB-en kívül más nem is említette. Pedig adu nélküli játékban nem kell káró lopástól félni, s szanban esetleg könnyebb lehet kilencet ütni, mint tízet körben.

A káró lopás elkerülése érdekében a következő Fórumtag feltalálta az ugró felüllicitet, mint kétlépcsős transzfert:

Szóts Gábor: „4♣. Erre rémülten 4 kőrt fog mondani. Csak káró ász indulásra bukkik.”

Ha Nyugat az induló, megtalálhatja a káró indulást partnere első színében, hiszen látja szingli káróját. Keletnek nehezebb lesz megtalálni az ász indulást negyedik-ötödik ászból – pláne, ha káró dámája vagy bubija is van.

A bizonytalan gémesélyek mellett a passzozók választották a rövidebb utat a nagyobb íráshoz.

Kertész Ádám: „Passz. És 3 menet treff. Partneremnek 5-4-3-1 vagy ilyes lapja van. A 4 kőr élből bukik: káró, kárólopás, Kelet átveszi az ütést (valamire csak elindult) és újra kárót lopat.”

Dienes Ödön: „Passz. Jó lenne tudni, hogy az azonnali 2 pikkje természetes lett volna-e? (Modern időnkben az.) Ennek hiányában lícitje – clostása alapján – nyilván

treffe negatív kontra. Ebbe bőven belefér ötös pikk, vagy ötös kőr is, ez esetben limítált lenne abban, hogy nem tudott 2 majoral belépni az első menetben. Mindezek után marad a major küzdelem, elsősorban körben (gém nem valószínű), vagy benne maradni és három menet treffel indulni. Ez esetben mi legalább két treffet és valószínűleg két kárót ütünk, a tartalék két (vagy több) ütés legyen a partner dolga.”

Viktor Dániel: „Passz. Jó üzletnek tűnik...”

Persze, a Törvény valószínűleg nem támogatja ezt a passzt, ha nekünk 8 körünk van, nekik pedig 8-9 treffjük. Viszont a partner talán elnézi ezt nekünk, miközben beírjuk a +500-at a szkórlapra.

2. Páros, ált bell. Dél lapja:

♠K86, ♥-, ♦AKB108, ♣AD654

Ny	É	K	D
–	passz	passz	1♦
1♥	passz	passz	?

Mit lícitálsz?

Licit	Szavazat	Pont
Kontra	7	100
3♣	5	80
2♣	1	60

A biztos: ha negatív kontrát játszunk, újranítító helyzetben előnyben kell részesíteni a kontrát, hátha a partner csapda-passzt adott. A kérdés: „előnyben részesíteni” azt jelenti-e, hogy mindig is kontrázni kell, vagy vannak-e kivételek? Ha vannak, ez a lap közülük tartozik-e?

A lícitelmélet jelenlegi álláspontja: fene tudja. A szavazás eredménye: jelen lapunk határeset, de inkább kontra.

Viktor: „Kontra. A körök hiányát defenzív erőm pótolja.”

Kertész: „3♣. Partnerem epedve várja újranítító kontrámat, de semmi körrel ezt nem tehetem meg. Remélem, hogy erős négyes pikkkel (ADBx) mond 3 pikket (ötös pikkkel ne adjon csapda-passzt)! Itt szerintem a 2 kőr felüllicit négyes pikket (is) ígérne.”

Csepeli: „Kontra. A 3 treff jobban kifejezi a lapot, de így esetleg 800-at írhatunk.”

Dienes: „3♣. Semmiképp nem kontrázok, mivel sikén a köröm és a pikkem is csak hármas. Két út lehetséges: vagy 3 trefel érzékeltetem négy veszтös minor hangsúlyomat, vagy 3 körrel a 3 szan felé terelem a licitet. Végül is játszhatunk 3 szant a 3 treff licit után is, így jobban érzékelheti partnerünk, hogy csak hangsúlyozott kör erővel válassza azt a megoldást. A 3 treff után játszhatunk 4 pikket, vagy 6 minort is.”

Gál: „Kontra. Sikénnel nem illik, de hátha most jó lesz.”

Szinte mindenki említette a kör siként. A 3 treffesek emiatt, a kontrázók ennek ellenére szavaztak választottjukra. Avagy a 3 trefesek mindjárt a licitben fogják hallani a partnerük csalódott sóhaját, míg a kontrázók csak a lejátszásban hallják majd, amikor ütésbe kerülnek, és nem hívnak adut.

Néhányan a pikkkel is foglalkoztak:

Bánki: „3♣. A kontra inkább négyes pikket mutatna.”

GIB: „Kontra. Miért ne lehetne hármas pikkel?”

Újranyitó helyzetben a harmadik király bőven elég a nem licitált nemesben. Inkább a körrel van baj: ha átraknánk az egyik kis trefel körnek, 3-1-5-4 elosztással szinte automatikus, gondolkodás nélküli kontránk lenne.

Összhangban volt a következő két Fórumtag:

Szóts: „3♣. Ez a lapom.”

Árvay: „3♣. Ez a lapom.”

Észak is tudja, hogy „előnyben részesítjük” az általa epedve várt kontrát, csak nyomós indokkal okoznánk ekkora csalódást neki. Ezért 3 treffünk után valószínűsítheti a kör siként, s a lapunk pontos leírása segítheti a legjobb gém – vagy szem – belicitálását. Csak időben kerekedjen felül a csalódásán, hogy erre is rájöhhessen!

Zoller: „Kontra. Nem szívesen, de ezt licitálom. A legutóbb hasonló helyzetben hatodik ász- király-bubija volt a partneremnek.”

Szvitaes: „Kontra. Itthon mindig kontarrával nyitok, mert a partnereim ezt várják

tőlem, s egyébként is a partner hosszú körje a legvalószínűbb. Ha nem ez a lapja, majd bemutatja, hogy mi je van.”

Befejezésül kis erkölcsstan:

Homonnay: „Kontra. Tudom, a bölcssek mindig azt mondják, hogy sikénnel nem szabad, de mint tudjuk, általában ami jó, az vagy erkölcstelen vagy tilos vagy hizlal.”

3. Csapat, ált. bell. Dél lapja:

♠AK74, ♥–, ♦AK87542, ♣K8

Ny	É	K	D
–	–	passz	1♦
2♣	kontra*	passz	3♣
passz	3♦	passz	3♠
passz	4♠	passz	?

* – negatív

Mit licitálsz?

Licit	Szavazat	Pont
4 szan	4	100
6♠	2	90
Passz	3	80
6♦	1	70
5♦	1	60
5♥	1	60
5♠	1	60

Egyke szavazatom volt az 1., 2. és 5. feladványban, és a 4.-ben csak a GIB csatlakozott hozzám. Itt viszont két ember társaságában is voltam. Ennek nagyon örülök! Már nem is izgatom magam amiatt, hogy a többség ászt kérdezett sikénnel.

Szóts: „Passz. Vagy 4-1 a pikk, vagy nem húz a káró.”

Csepeli: „Passz. Ha a partnernek pikk dámaja van, még segíthet a 4-1 adu...”

Az ellenfélnek sok körje van sok treffe mellett, ezért távolról sem lenne meglepő, ha rossz elosztást kapunk pikkben, káróban, vagy mind a kettőben. Ezen kívül szerintem már kilicitáltam lapom erejét, de ez nem serkentette Északot nagyobb vállalkozásra.

A többség viszont úgy vélte, még mindig van nem-licitált érték Dél lapjában, s a szemhez alig kell több mint a negyedik pikk dáma és három kis káró. Ez indokolhat még

egy licitet, de mivel derítsük ki azt, amit tudni akarunk?

Gál: „6♠. Behunyt szemmel.”

Bánki: „6♠. Csak hoz a partner pikk dámát, vagy Nyugatnál lesz dubló pikk dáma...”

Vagyis: ha a licittechnika nem tud segíteni, még jól jöhet a szerencse!

GIB: „6♦. Még pároson is.”

Hat pikkben el lehet majd dobni egy halom asztali veszőt a kézi kárókra, de hat káróban kevés dobásunk lesz az asztali pikkkekre.

Kertész: „5♦. Ha megbíznék partneremben, akkor tudnám, hogy legfeljebb 1 treffe van: ígéri a négyes nemeseket, s legalább négyes kárót. (Ja, de mit licitáljon 4-4-3-2-vel?). Ő is hallotta az eddigi liciteket, s tudni fogja, hogy a pikk és káró színek erőssége az érdekes.”

Vikor: „5♥. Ez már csak leírja a lapomat...”

Árva: „5♠. Ezt tartom a legkifejezőbbnek. Két gyors ütést nem lehet lehúzni, de valami baj van, s ez a baj csak az aduszínben lehet. Észak pikk dámával hatot köteles licitálni, nélküle passzol.”

Mind a három, ötös magasságon licitáló úgy véli, az ő licitje írja le a legjobban a lapot, de én erről nem vagyok meggyőződve. Észak ott ül két ász-király nélküli színével, s tőri a fejét, mit is keressünk nála?

Homonnay: „4 szan. Ha 0 vagy 1 ászt mond, adu dámát kérdezek (remélem, az a relé...), és ha van, 6 pikket mondom, ha nincs, leállok 5 pikkben. Ha 2 ászt mond, akkor az adu dámától függően hatot vagy hetet mondom. A partner elosztása valószínűleg 4-4-3-2 (szingli treffel talán mondott volna 4 treffet), emiatt a 6 káróban könnyen kiállhat 2 olyan treff, amit a pikk játékban káróra el lehet dobni.”

Ez volt a terve az összes 4 szanosnak, s jó-nak tűnik. Az ászkérés csak amolyan előkészítés a pikk dáma megtudakolásához, ezért megbocsátható, ha nem leszünk igazán okosabbak az ászkéréstől. Nem is az ászok száma a fontos, hanem a pikk dáma holléte.

Zoller: „4 szan. Kulcslapot kérdezek, majd adu dámát. Ha van adu dámája, be-

mondom a szemet, ha nincs, akkor csak akkor, ha 2 ásza van (persze, ha az én szerencsétlen partnerem hármas pikkkel született, akkor nagy pácban vagyok, de ezt úgysem tudom már kideríteni).”

Szvitacs: „4 szan. Ászkérés, majd a válaszra adudáma-kérdés.”

Dienes: „4 szan. Szemet pikkben szeretnék játszani, amihez gyakorlatilag elég a pikk dáma. Ezért öt ászos 4 szant mondok (a kör ász ugyanolyan jó). A várható egy, vagy ne adj’ Isten nulla ászra is adu dámát kérdezek, és ha van, 6 pikket licitálok, de ha nincs, leállok 5 pikkben.”

Icipici kis probléma, hogy az 5 pikk is komoly veszélyben lehet, ha ki kell adni a pikk dámát. Ha Kelet üt vele (pl. belop egy káróba, mielőtt treffet dobánk az asztalról), áthív a treffen. A másik icipici probléma a Zoller által említett Moysse-i fit, de erről inkább ne is beszéljünk.”

Tehát könnyen lehet, hogy „négy-vagy-hat” helyzetben vagyunk, azaz a hat pikk vagy teljesül, vagy kettőt bukik. Ha ez így van, az 5 pikk 3 IMP-t nyer, ha eggyel kevesebbet bukik, mint a (kontra nélküli) hat, de 13 IMP-t veszít, ha teljesül a szlem.

Ha „négy-vagy-hat” helyzet van, egyre jobbnak tűnik a Bánki-Gál-féle „behunyt szemű” ugrás hatra. Ha van pikk dámánk, eleve jó helyen van; ha nincs, marad az eső dubló dáma (27%-os) esélye, ami még mindig jobb, mint 3 a 13-hoz.

Amde ha nincs adu dámánk, a Csepeli-Szőts-Starkey-féle passz még jobb, mint a 27%-os szlem. De erről nem akartok hallani, tehát menjünk tovább...

4. Páros, ált. mans. Dél lapja:

♠96, ♥AKB5, ♦D3, ♣A8765

Ny	É	K	D
–	–	1♦*	?

* – 10-15 káróval, v. 14-16 egyenletes

Mit licitálsz?

Licit	Szavazat	Pont
1♥	11	100
2♣	2	70
Passz	0	60
1 szan	0	30

Az előző két partiban kétszer volt sikén kőrünk; most, hogy kőrt is osztottak nekünk, a nagy többség megragadta a lehetőséget, hogy licitálja a színt.

A feladvány nyilván arra ment ki, hogy a négylapos közbeszólás minálunk nagy népszerűséget, vegyes elfogadottságot élvez-e, vagy általános megvetésben részesül. Nos, a véleménykutatás eredményes volt: az 1 kőr a forduló legnagyobb arányú győzelmét aratta.

Vikor: „1♥. Klasszikus esete a négylapos közbeszólásnak.”

Dienes: „1♥. Páros versenyen még fontosabb a nemes közlése, no meg az esetleges jó indítókijátszás, ezért ilyen figurakoncentrációra találták ki az 1 kőr közbeszólást.”

Kertész: „1♥. Három trikkel licitálni kell (azért a kőr 5-ös helyett adhattad volna a 9-est).”

Az eredmény alapján már azt is sajnálom, hogy a bubit adtam, nehogy még erősebbé tegyem a kőrt.

A mi-a-problémázók:

Szóts: „1♥. Ordít.”

Szvitaacs: „1♥. Van más is?”

Árva: „1♥. Mi a probléma?”

Mások viszont kicsit bocsánatkérően licitálták az 1 kőrt:

Homonnay: „1♥. Nem bírom rávenni magamat a helyes licitre, ami a passz.”

Passzat kívül ott van ötös hosszúságú treffed is. Más fórumokon talán az 1 szan közbeszólás is kapna egy-két szavazatot (hisz' tökéletesen leírja a lapot, leszámítva azt, hogy nincs káró fogásunk, nincs 16 pontunk, és nincs (egészen) egyenletes elosztásunk). Ugyanakkor örömmel jelentem: a csámvás információs kontra nálunk még említést sem kapott.

Zoller: „1♥. Életemben ez lenne a második olyan eset, amikor négyes színnel szoltam közbe. Hátha bejön.”

Én már próbálkoztam vele kétszer; egyik sem jött be. Tekinthejtük úgy, hogy életstílus kérdése. Olyasmi, mint pl. hogy az ember befesti-e a haját.

Gál: „1♥. Tudom, hogy ez betesz a „törvénynek”...”

Ez az én problémám. Hiába mellőzöm a négylapos közbeszólásokat – amikor a partnereim alkalmazzák, a további küzdelemben sokszor túlmegyünk a Törvényes magaságon.

Csepeli: „1♥. Ebből nagy baj nem lehet.”

Bánki: „1♥. Valamit illene licitálni, taktikai szempontok az 1 kőr mellett szólnak.”

Apropó „illik”: a véletlen úgy hozta, hogy az „illendőség” volt a közös motívum a forduló négy licitfeladványában, s az „illetlen” megoldás mind a négyeszer nyert. A Törvényellenes passz az 1.-ben, újranító kontra sikénnel a 2.-ben, ászkérdés ugyancsak sikénnel a 3.-ban, és a „canapé” közbeszólás itt a 4.-ben.

Apropó canapé...

GIB: „2♣. Nem látom milyen trükköt kéne alkalmaznom, igaz, egyszer láttam valakit, aki Blue Clubot játszott és ilyesmi lappal egy körrel szolt közbe.”

GIB tolmácsa, Éliás Imre osztóként 1 kőrrel indult volna. Én Precíziós 2 treffel indultam volna, ezért nem okoz különösebb fájdalmat ugyanazt licitálni közbeszólóként. Különben is, a GIB most megmentett engem attól, hogy e fordulóban NÉGYSZER legyen egyke szavazatom. Nézzük a következőt (ahol újra egyedül leszek).

5. Csapat, É-D bell. Dél lapja:

♠642, ♥B7642, ♦1098, ♣AD

Ny	É	K	D
1♦	passz	1♠	passz
2 szan	passz	3♣*	passz
3♠**	passz	4♠	passz
passz	passz		

* – Kantar; ** – hármas pikk, nincs négyes kör

Mivel indulsz?

Hívás	Szavazat	Pont
♣A	6	100
♥7	1	90
♥x	1	90
♥2	3	80
♠4	1	70
♣D	1	50

Mint megannyiszor, a fő kérdés itt: aktív, vagy passzívan induljunk-e? A passzívitás mellett szól, hogy egyenletes lap lesz az asztalon. Ugyanakkor Nyugatnak négyes, vagy ötös hosszúságú kárója lesz, amire a felvevő esetleg le tud majd dobni néhány kézi vesztőt – ez esetben aktívan kellene indulni.

Tehát az aktív treff, vagy a passzív kör (vagy pikk)?

Bánki: „♣A. Ki kell bontani treff ütéseinket.”

Dienes: „♥2. Nem hiszem, hogy a kör indulás útést adna, támadó indulásom pedig nincs. Indulhatnék aduval is, bár ezúttal ennek sem látom sok értelmét.”

GIB: „♣A. Egész kis különbséggel a treff ász győzött a kör négyes előtt.”

A 25./5.-ben volt hatodik pikk ász- királyunk, s lepontoztam a magas pikk indulásokat. A 26./5.-ben volt hatodik kör ász- királyunk, és nemcsak lepontoztam, hanem hosszan le is pocskondiáztam a magas kör indulásokat. Ebből a következő Fórumtag dzsihád kezdetét vélte látni...

Zoller: „♥x. Nem merem vállalni a treff ász (pedig bűnös lelkem mélyén megfordult) indulásra adandó szerkesztői kommentárt.”

A szent háborút most felfüggesztem (nemcsak a bridzsbent tenném szívesen), a treff ászt jónak tekintem (s nem is azért, mert nincs mellette a király!), ráadásul ez kapta a 100 pontot, tiszta többséggel.

Ha a keresztes hadjáratot nem is, de a treff ász indulást megsejtenék páran...

Csepeli: „♥2. Még rejtvényben sem a treff ász, bár biztosan erre is érkeznek szavazatok. Azt is el tudom képzelni, hogy élő partiban erre bukott VOLNA a felvétel.”

Majdnem eltaláltad, de ennél is ötletesebb „erre-bukott-volna” megoldásban fogok utazni.

„Minek nevezzelek?”:

Homonnay: „♠4. Biztos a treff ásszal kell indulni, ha ezt ilyen feladvány formájában kapom, és talán még lehet is rá némi indokot találni, de annyira erőset azért nem, hogy el is induljak vele. Egyébként a 3 treff nem Kantar, hanem Wolff.”

Egyezzünk meg „Checkback”-ben!

Szóts: „♣A. Kiveri a szememet.”

Gábor háromszor adott „mi a probléma?” jellegű kommentárt, három különböző kivitelezésben. Akárcsak a következő Fórumtag is...

Árvay: „♣A.”

Vikor: „♣A. Csak keményen!”

Gál: „♥2. A káró csábítóbb, de lehet, hogy nagy tempó.”

Szvitacs: „♣A. Ha partneremnek le húzható treff királya és külső beütése van, csak így buktatható a felvétel.”

Amde ugye egy másik megoldás, ahol Északról csak a külső beütés és a treff BUBI kell a buktatáshoz...

VIGYÁZAT! Most következik az előre megtervezett reklám a treff DAMA indulásra. Aki erről még hallani sem akar, ugorjon lejjebb Kertész Ádám kommentárjára.

A feladvány (enyhén módosított formában) a Bridge World-től származik, ahol a nemrég elhunyt John Lowenthal emlékét tisztelték meg vele. Lowenthal híres volt fantáziadús megoldásairól, amelyeket egy idő után a közvélemény sok esetben egyre megalapozottabbnak tartott. Mindenesetre egykori partnere a következőképpen fogalmazta a Lowenthal-féle Indítókijátszasi Szabályokat:

1. Az adu indulás lopásérdekeltséget jelez.
 2. A rövidségből történő indulás adu hívást kér.
 3. A figura hívása tagadja az érintkező figurákat.
 4. A kislap indulás érintkező figurákat ígér (esetleg, de nem feltétlenül, a hívott színben).
- Így John Lowenthalnak köszönhetjük a treff dáma hívás gondolatát, de azt is, hogy e megoldás nem kevesebb, mint kilenc szavazatot kapott (32-ből) a Bridge World-ben (és mások is említették, de hozzátették: nincs merszük azt hívni).*

A treff király nagy valószínűséggel a 18-20 pontos asztalon lesz. De ha Északnál van a bubí, mit tesz a felvevő a treff dáma indulás után? Nyilván kicsit kér az asztalról (automatikusan, ha nála van a tízes, de valószínűleg a tízes nélkül is abban reményke-

dik, hogy Északnak rövid treffje, eső ásza van).

Miután körbement a dáma, lehívjuk az ászt, megtaláljuk Észak külső ászát, és treff hívását ellopjuk. Egy bukás, és a nevünk bekerül a Bulletinbe.

Igaz, a nevünk akkor is bekerül a Bulletinbe, csak más jelzők kíséretében, ha a treff király Keletnél van...

Vissza a valóságba:

Kertész: „♥7. Keletnek nem kell megtudnia, hogy Északnál szingli kör van a dubló pikk mellett, hadd higgye, hogy én vagyok a rövid.”

Külön köszönetet szeretnék mondani Kertész Ádámnak, aki New York-ból küldte válaszait. Reméljük, hamarosan eljön (újra?) az idő, amikor legnagyobb napi gondunk az indító kijátszás kiválasztása lesz az ellenfél gémeje ellen. Két hónap múlva újra találkozunk.

U.i.

A 3. feladvány élőben meglehetősen szokatlan körülmények között fordult elő. Az 1996. évi Bridzs Olimpia elődöntőjében, a Dánia-Indonézia mérkőzésén ez volt a 104. leosztás. Ami azért furcsa, mert 96-leosztásos elődöntőt játszottak! Holtversenyben végződött a meccs, ez volt a nyolc leosztásos hosszabbítás nyolcadik partija.

Linczmayer Lajos válaszai lapzártá után érkeztek, ezért azokat már nem lehetett szerkeszteni a Fórum összefoglalójába, vagy pontozásába. Ugyanakkor, L.L. nem kevés időt és gondot fordít alapos elemzéseire, ezért válaszait kísérleti

Licítforum 27-L. L.

különkiadásban adjuk közre. (A számozott szöveg Linczmayer Lajosé, a dőlt betűs ezúttal is S.S.-é)

1.) 3♥. Géminvit. A 4 kör licit jó partnerrel szemben hiba. A 3 kör négyes kört mutat jó figurákkal. A 3 treff felüllicitnek itt nincs értelme, mivel a lapot a természetes licit jól leírja. A 2 káró és a 2 pikk licitek ebben a helyzetben természetesek lenné-

nek. Ugyanis a pikk Észak színe, valószínűleg jó ötös szín, ami a véstartalék arra az esetre, ha nincs kör fit. Dél ♠xx, ♥xx, ♦B987x, ♣AKx, vagy hasonló lappal kárót szeretne játszani.

Összevetve a többi szavazattal, most majdnem háromoldalú holtverseny lenne a gémforsz, invit és leállás között. Én is az invitet tartottam a legjobbnak, de még mindig kicsit meglepő nekem, hogy kevesen terelték a licitet szan felé. A három treff felüllicit – látszólag – ezt a célt szolgálhatná, de mi lesz következő licitünk Észak 3 kárója v. 3 körje után? Ennek fényében a 3 treffnek tényleg nem lehet sok értelme.

2.) Kontra. Színhiánnyal általában nem tanácsos, de a magasfigurák száma, a szkörhelyzet és a versenyforma is emellett szól.

Egy negatívumhoz három pozitívum. Jól van, a kontrázók nyertek.

3.) Passz. Mivel már az 5♠ is elbukhat, a szlem bemondásához legalább 60%-os esély kell. A 3-2 pikk és a 2-1 káró esélye 53%.

Két mondatban elmondtad azt, amihez nekem négy bekezdés kellett.

4.) 1♥. Páros versenyen a passz szóba sem jöhet. A 2♣ sem ezzel a színnel.

Tizenkét ember tizennégyből (illetve tizenháromból plusz egy komputert) jónak tartotta a négylapos közbeszólást, ezért nem mondok semmit, csak megyek a szobámba és durcáskodom.

5.) ♥2. A passzív ♦10 is lehet jó, de a hármas káró a támadó ellenjáték mellett szól. A kör színben lehet, hogy lopási lehetőség is lesz.

A kör indulást alapvetően passzívnak tartottam volna, de aktív értéke is lehet, ha találsz Északnál rövidséget, vagy (az erős ásztal mögötti) figurákat.

Most már tényleg vizontlátásra két hónap múlva.

A Fórumtagok szavazatai (L. L. nélkül)

	1.	2.	3.	4.	5.
Árvey Gyula	2♥	3♣	5♠	1♥	♣A
Bánki Zoltán	2♥	3♣	6♠	1♥	♣A
Csepeli Miklós	3♥	kontra	passz	1♥	♥2
Dienes Ödön	passz	3♣	4 szan	1♥	♥2
Gál Péter	2♥	kontra	6♠	1♥	♥2
GIB	3♣	kontra	6♦	2♣	♣A
Homonnay Géza	4♥	kontra	4 szan	1♥	♠4
Kertész Ádám	passz	3♣	5♦	1♥	♥7
Steve Starkey	2 szan	2♣	passz	2♣	♣D
Szőts Gábor	4♣	3♣	passz	1♥	♣A
Szvitacs István	2♠	kontra	4 szan	1♥	♣A
Vikor Dániel	passz	kontra	5♥	1♥	♣A
Zoller Róbert	2♦	kontra	4 szan	1♥	♥x

LICITFÓRUM 28.

feladványai

1. Páros, ált. mans. Dél lapja:

♠KDB4, ♥10, ♦2, ♣AKDB754

Ny É K D

1♠ passz passz ?

Mit licitálsz?

2. Csapat, K-Ny bell. Dél lapja:

♠93, ♥AK865, ♦D62, ♣B94

Ny É K D

– 2♣* passz 2♥

passz 2♠ passz 2 szan

passz 3♦ passz 3♠

passz 3 szan passz ?

*forsz

Mit licitálsz?

3. Csapat, ált. bell. Dél lapja:

♠AB62, ♥K7, ♦AKB84, ♠53

Ny É K D

– passz 2♥ ?

Mit licitálsz?

4. Csapat, ált. mans. Dél lapja:

♠AD1084, ♥AB8, ♦AKDB3, ♣–

Ny É K D

– – 1♠ kontra

2♠ 3♥ passz ?

Mit licitálsz?

5. Páros, É-D bell. Dél lapja:

♠K432, ♥D875, ♦AB4, ♣104

Ny É K D

– – 1♥ passz

1♠ passz 2 szan passz

3 szan passz passz passz

Mivel indulsz?

Bermuda Kupa
Párizsban

Amint bizonyára sokan értesültek róla, a Bermuda Kupa, a Velence Kupa küzdelmeit, és a két nagy eseményhez kötődő más versenyeket az idén Indonéziában, Bali szigetén rendezték volna meg. Ám a szörnyű amerikai terrortámadás után nagyon sok csapat lemondta részvételét, így a WBF úgy határozott: új helyszínen, jelesül Párizsban rendezi meg a bridzs világbajnokságokat. A 35. Bermuda Kupa, a 13. Velence Kupa, az 1. Senior Kupa és a 3. Transznacionális Nyílt Csapatbajnokság küzdelmeit október 21. és november 3. között folytatják le. A Bridzsélet következő száma részletes beszámolót közöl majd a versenyekről.

·MKB·

A pénz boldog itt



Fákó & Nyíri © 99 Valbanq

Nemcsak a húszéveseké

Tied a világ. Hangos zene, utazás, barátok. Kit érdekel, hogy mi lesz harminc év múlva? Amikor halkabb a zene, kevesebb a szórakozás, mélyebbek a barátságok. Kit érdekel, lesz-e elég erőd és pénzed,

hogy biztonságban élhess? Akit érdekel annak már most megnyugtató megoldást kínál az MKB Nyugdíjpénztár.

Gondold meg és dönts úgy, hogy 60 évesen is tied legyen a világ!

M A G Y A R K Ü L K E R E S K E D E L M I B A N K R T.

1056 Budapest, V., Váci utca 38., Telefon: 269-0922, Fax: 269-0959

Részlet Darvas Róbert: A Pakli szemével című könyvéből

Kettes kettős szerepben

(Káró Kettes elbeszélése)

Nem úgy, mint Pikk Dáma elbeszélésében, a licit részletei számomra egyáltalán nem lényegtelenek, hiszen a felvevő annak alapján készítette tervét. Észak-Dél volt bellben, amikor ezeket a lapokat osztották:

♠AKB82	
♥10652	
♦75	
♣53	
♠D1096	♠7543
♥4	♥B873
♦AK6	♦B1093
♣KDB92	♣10
	♠—
	♥AKD9
	♦D842
	♣A8764

Dél	Nyugat	Észak	Kelet
1♣	kontra	passz	1♦
1♥	1♠	kontra	passz
passz	2♣	passz	passz
kontra	passz	2♥	passz
3♥	passz	4♥	passz
passz	passz		

Nyugat könnyedén elbukthatta volna a felvételt, ha Treff Királyával indul, de elkövette azt a hibát, hogy a magas kárókkal kezdett, és ez lehetőséget adott a felvevőnek – ha mégoly vékonykát is –, hogy az eseményeket saját javára fordítsa. Káró Ászra és Királyra Kelet Bubit és Kilencset adta, a felvevő pedig Négyest és Nyolcast. Nyugat ez után váltott – túl későn – treffre, Királyt Ász ütötte. A felvevő magabiztosan elkezdte kijátsszani magas aduit, de amikor Nyugat eldobta Treff Kettést, megállt, hogy újra végiggondolja a helyzetet, amely így festett:

		♠AKB82				
		♥106				
		♦—				
		♣5				
♠D1096		♠7543				
♥—		♥B8				
♦6		♦103				
♣DB9		♣—				
	<table style="margin: 0 auto; border-collapse: collapse;"> <tr> <td style="padding: 2px;">É</td> <td style="padding: 2px;">K</td> </tr> <tr> <td style="padding: 2px;">NY</td> <td style="padding: 2px;">D</td> </tr> </table>	É	K	NY	D	
É	K					
NY	D					
		♠—				
		♥D9				
		♦D2				
		♣8764				

Nyugat treff licitje arra utalt, hogy ebből a színből nála öt volt, a felvevő tehát sejtette, hogy Keletnél már nincs treff. Dél eddig hármat ütött: két adut és egy treffet. Látott további két aduütést, egy kárót, egy káró lopást, és két pikket – ami összesen kilenc. Nekilátott, hogy megszerze a tizediket.

Noha perverziónak tűnik, úgy kezdte, hogy feladta egyik biztos ütését. Ellopta Káró Dámát az asztali tízessel. Ezután az adu Hatost hívta, és impasszt adott Kilencsel, amikor Kelet Nyolcast adta. Kőr Dáma elvette Kelet utolsó aduját. Erre a két menet adura Nyugat két treffet dobott, az asztal pedig az utolsóira Pikk Kettést. Ebben a pillanatban küldött engem előre a felvevő, kettős missziót bízva rám. Egyrészt beszorítottam Nyugatot, akinek vagy utolsó treffjétől kellett megválnia Dél treffjeinek a felmagasítása árán, vagy pikk fogását kellett rövidítenie – Pikk Hatost választotta; másrészt kiadtam az ütést Keletre, akinek ütnie kellett egyedül maradt Tízessel.

Ekkor a felvevő izgatottan tartotta visza lélegzetét. Működni fog ötletes terve? Tudta, hogy Keleten csak pikk maradt, de négy pikkje között ott van Kilences? Ha ott van, és kicsit hív, a felvételt nem lehet teljesíteni. A felvevő ugyanis arra kényszerült, hogy Nyugatot Dáma-Tíz-Kilencesre taksálja pikk licitje alapján. Bár tudta, hogy Kelet figurálisan nagyon gyenge, különben valamelyik négyes nemes színt licitálta volna partnere információs

kontrájára káró helyett, Pikk Kilencese éppenséggel lehetett volna. De minden rendben ment. Kilencess nem Keletnél volt, és a kikényszerített pikk hívás lehetővé tette, hogy az asztal vigye az utolsó négy ütet, és a felvevő teljesítse vállalását.

És most szeretném felhívni Pikk Dáma figyelmét arra a tényre, hogy ebben a partiban nekem jutott olyan feladat, amelyre Káró Dáma használhatatlan lett volna. Ómagasrangúságának – remélem, nem tekinthető tiszteletlenségnek, ha ezt mondom – el kellett tűrnie, hogy ellopják, minthogy nem tudta volna kiadni az ütet Keletnek, amint azt én tettem. Megkérném továbbá Pikk Dámát, hogy vegye észre, Káró Dámát a felvevő a magasabbik körrel lopta el, és a kicsit, Hatost használta az aduimpassz fontos feladatára. Azt gondolom Róbert Mester, hogy a partit érdekesnek kell tartanod, hiszen Káró Dáma ellopásával a felvevő ritka leleményt eszelt ki – csökkentette a káró szín laperejét. Úgy tartom, hogy hiánytalanul válaszoltam Pikk Dámának, hiszen ha volt valaha kiosztás, amelyben a kislap hasznosabb volt, mint a nagy, akkor ez volt az a parti.



Káró Kettes a diadal biztos tudatának visító hangján fejezte be mondandóját. Ekkor minden szem Pikk Dáma felé fordult. A büszke hölgy azonban magasba tartotta orrát és megvetően hallgatott. Amikor világozássá vált, hogy nem válaszol, a kisebb teremtmények vadul tapsolni kezdtek elégedettségük jeléül. Csiszolt diplomáciai érzékkel Káró Ász avatkozott közbe. Gratulációja jeléül nyomott egy barackot Ketteskéje fejére, és így szólt:

– Valóban érdekes parti volt fiam, érdemes arra, hogy Róbert Mester kollekcióját gyarapítsd. Említésre méltó példa arra, hogy ti, kisebbek, milyen értéket képviseltek a modern játék manővereinek kritikus pillanataiban. Nekünk, figuráknak, sokáig tartott, amíg elfogadtuk, hogy gyakran alakulnak így a dolgok, amikor egy mester kezeli a kártyákat. Ha valaki olykor közü-

lünk a féltékenység jeleit mutatja frissiben elért státuszotok miatt, azt úgy értelmezték, mint akaratlan elismerést. És most, kontrasztként, olyan kalandomat mutatom be nektek, amely leginkább figurák csatájáról szól. Első pillanatra a helyzet meglehetősen hétköznapi tünhet, de valójában a siker a felvevő tiszta gondolkodásán múlt. Mint oly gyakran, ezúttal is, a középpontban:

Közlekedési gondok

(Káró Ász elbeszélése)

A leosztásra csapatmérkőzésen került sor. Amikor ezt a partit osztották, az egyik csapat már nagy előnnyel vezetett. Ez azzal járt, hogy mindkét csapat jelentős kockázatokkal játszott, a lemaradt csapat megpróbálta ugyanis minden eszközzel utolérni riválisát, ellenfeleik pedig ennek próbálták elébe vágni, az esélyek kiegyenlítése céljából. Mindkét pár bellben volt, amikor Észak az alábbi lapokat osztotta:

♠K8

♥AD92

♦AD53

♣1064

♠A106

♥K10874

♦KB4

♣D5

É		
N	Y	K
	D	

♠B75432

♥5

♦1098

♣A98

♠D9

♥B63

♦762

♣KB732

A licit azonosan folyt a két teremben. Észak 1 káróval nyitott, Dél 1 szant válasszolt, és Észak 3 szanra emelt. Mindkét Észak tisztában volt vele, hogy értékei nem elegendőek ehhez az emeléshez, de a lemaradt csapat Északja vállalta a kockázatot, a másik pedig gyanította, hogy az ellenfél bement a gémet, és szeretett volna azonos felvételt lenni, arra az esetre, ha az véletlenül teljesíthető.

Nyugat mindkét teremben Kőr Hetessel indult. Ez szerencsés volt a felvevő számára, hiszen senki sem ütött volna többet

hatnál pikk indulás után. Mindkét felvevő a kezében ütött Bubijával, hiszen a 11-es szabály megmutatta, hogy Keleten nincs nagyobb lap Hetesnél. Mindkét felvevő kört hívott és ütött az asztal Kilencese. Ettől a ponttól azonban eltért a játék.

Az egyik szobában a felvevő meglehetősen hétköznapi ügyet látott maga előtt, amit rutinjával tervezett megoldani. Kézbe jött Treff Királyával, kárót hívott, Nyugat Bubiját ütötte Dáma. A felvevő ekkor lehívott engem, Nyugat eldobta Királyát. Az újabb károhívást Kelet ütötte Tízessel, és pikkot hívott vissza. Dél a Kilencest adta, és Nyugat visszatartotta Ászát, a Tízessel átengedve az asztali Királynak az ütést. A felvevő lehívta a tizenharmadik kárót és Kőr Ászt, de egyszer elbukta a felvételt, hiszen csak három kört ütött, három kárót, egy pikkot és egy treffet. Túl későn vette észre, hogy nem tud kézbe menni a harmadik kőr meghívásához.

A másik szobában a felvevő nem követte el ilyen hibát. Gondosan elemezte a partit, és látta, hogy a klasszikus impassz-technika nem követhető a kézbe vezető átmenetek hiánya miatt. A harmadik ütésben tehát lehívott engem, mielőtt kézbe ment volna Treff Királlyal. Nyugat eldobta Bubiját Káró Ász alá, de ez nem segített rajta. Dél kárót hívott, Nyugat kihagyta, az asztal Dámája ütött. A következő káró hívás után Nyugatnak kellett hívnia, hiszen Királya ütött. Nem talált jobbat annál, minthogy lehívja pikk ászát, és a hívást átadja az asztalnak egy újabb pikk hívással. Csakhogy az asztal királya az ász alá került, és Pikk Dáma feljáratként szolgált a kézbe, ahonnan újra meg lehetett adni a kőr impassz. Ez a felvevő tehát négy kört ütött három helyett és teljesítette a felvételt.

A hadjárat legfontosabb eleme az én hívásom volt. Ez megakadályozta, hogy Kelet ütésbe kerüljön és hozzájusson a végzetes pikk híváshoz, amely megfosztotta volna Délt attól, hogy Pikk Dámáját közlekedésre használja. Nem számít, hogy Nyugat a második káró hívásban elszalad-e Királyával, hogy utána káró hívással az

asztalnak adja az ütést. A játék későbbi szakaszában a felvevő egyszerűen treffet hívott volna, és így hozta volna kényszerhívásos végjátékba Nyugatot. Azt kérdeitek, mi a helyzet, ha Nyugat alám dobja Királyát? A felvevő, mint az imént, kézbe ment volna Treff Királyával, de ezúttal a kőr impasszt adta volna meg, hiszen Káró Király eltűnésével a káró szín az asztalról is játszhatóvá vált volna. Miután Kőr Dáma ütött, Káró Dáma hívásba Nyugat bedobhatja Bubiját, és Kelet ütésbe kerülhet a következő káró hívásban Tízessel, de ez most már nem okoz kárt a felvevőnek, akit nem lehet megakadályozni abban, hogy üssön Pikk Királlyal, Kőr Ásszal, és a tizenharmadik káróval.

Hogy az elemzésnek teljesen a végére érjünk, meg kell jegyeznem, Keletnek mindenképpen vissza kell tartania Treff Ászát az első treff hívás alkalmával, hiszen ha ütne vele, három ütést ajándékozna a felvevőnek.



Káró Ász minden részletre kiterjedő analízise, azt hiszem, enyhe unalmat keltett hallgatóságában, mert az utána következő tetszésnyilvánítás inkább volt udvarias, mint lelkes. Kőr Dáma, ez a kedves teremtés, igyekezett a mesélőt némi melegségekben részesíteni, amikor megjegyezte:

– A legtöbb játékos jellegtelennek értékelte volna a partit és nem sikerült volna meglátniuk a lényegét. A helyzet ilyen pontos elemzése csak a mesterjátékosok sajátja.

– Kétségtelen, hogy Fenségednek igaza van – válaszolt Kőr Hármás, – de egyszer részt vettem egy olyan kalandban, ahol a vad kiosztás kiváltta meg a mesterjátékost. De más miatt is érdemes elmesélnem, amit most még nem árulok el, mert az előre vetítené a parti lényegét. Legyen elég annyi, hogy...*(Folytatjuk)*

Fordította: Talyigás Péter

Meghívó a 28. Danubius Kupára

Keszthely, 2001. november 22-25.

Csapatverseny dán rendszerben, 9 fordulóval

November 22. (csütörtök)

nevezési zárlat 16.30 óra

17.00 ÓRA 2 FORDULÓ

21.00 ÓRA 2 FORDULÓ

November 23. (péntek)

16.00 ÓRA 3 FORDULÓ

21.00 ÓRA 2 FORDULÓ

Egy forduló 10 leosztás

Páros verseny

November 24. (szombat)

nevezési zárlat 15.30 óra

16.00 ÓRA I. FORDULÓ

November 25. (vasárnap)

10.30 ÓRA II. FORDULÓ

Ünnepélyes díjkiosztás 16.00 óra

Nevezési díj:

Csapatonként 5000 Ft

Páros verseny 2000 Ft / fő

18 éven aluliaknak 1000 Ft / fő

Díjak:

A győztes csapat tagjai a 2002. évi versenyre 3 napra szállást kapnak reggelivel a Helikon Szállodában.

Pénzdíjak a résztvevők számától függően. Több értékes tárgydíj.

Szállás:

Szobaárak belföldieknek:

kétágyas szoba: 8100 Ft / nap

egyágyas szoba: 6100 Ft / nap

Az árak tartalmazzák a reggelit és az uszoda-használatot.

Jelentkezés: 2001. november 18-ig

Danubius Hotel Helikon

8360 Keszthely Balaton-part 5.

Telefon: 83/311-330

Fax: 83/315-403

Felvilágosítás:

Szentpéteri Judit

1111 Budapest, Egri J. u. 34.

Telefon: (36-1)385-65-80

Dr. Szentpéteri János

2151 Fót, Vörösmarty u. 62.

Telefon: (36- 27)358-131

Kreatív munka – kiemelt fizetés



Tehetséges, ötletgazdag,
a szellemi kihívásokat kedvelő
embereket keresünk

a
bridzs Nagy Öregjeinek taborából,
egész napos,
hétvégenként megrendezésre
kerülő ötletbörzékre.

Jelentkezés, rövid önéletrajzzal: info@brainexpress.hu

Érdeklődni mindennap 18-20-ig: 30/203-6819, 30/9923-165

Brainexpress – Együtt nagyot alkotunk!

Válasz Ormay György sporttársamnak*

A Bridzsélet 2001. május-júniusi számában a Mitchell páros bajnokságról szóló ismertetőben Ormay György sporttársam említést tesz a Káro Kupa döntőjében előfordult esetről, amikor is az egyik tokot újraosztás nélkül játszották le. Miután az eset leírása több pontatlanságot és csúsztatást tartalmaz, mint a 'megvádolt' csapat kapitánya, kötelességemnek érzem, hogy néhány észrevételt tegyek az eset kapcsán, és szeretném, ha ez nyilvánosságra is kerülne. Első megjegyzésem az, hogy Ormay György a cikk ezen részét nem mint a Mitchell II. osztályának értékelője, hanem mint a kupadöntő egyik játékosának házastársa írta, tehát nem tekinthető teljesen elfogulatlannak. Természetesen én sem vagyok az, hiszen magam is játszottam az ominózus találkozón, bár az események egy részét csak csapattársaim elmondásából ismerem. Ennek ellenére szeretném a cikk néhány állítását 'helyére tenni!' Előzetesen némi gúnyos felhanggal megemlíti, hogy a partikat a játék megkezdése előtt szokás megkeverni. Asztalunknál az történt, hogy keverés közben víz került az asztalra, és ellenfelünk egyik játékos papírszalvétáért eltávozott a büfébe, majd visszatérve a megkeveretlen tokot is átadta Északnak a másik, megkeverttel együtt. Ez a tény a továbbiakra nézve ugyan nem bír jelentőséggel, de az igazsághoz hozzátartozik. (Ezzel kapcsolatban szeretném felhívni a figyelmet egy nálunk szinte ismeretlen, de külföldön általános gyakorlatra: miután egy versenyen az utolsó fordulót is lejátszották, az egyik kéz lapjait fordítva helyezik vissza a tokba, megakadályozandó, hogy a partit keverés nélkül játsszák újra. Jó lenne ezt a gyakorlatot nálunk is meghonosítani!) Másodszor megemlíti, hogy ezt a partit Észak-Dél néhány nappal előbb már játszotta, tehát is-

merhette a lapokat. Ehhez annyit szeretnék hozzátenni, hogy a páros bajnokság említett fordulóját helyettessel játszottam végig, így partnerem, aki a licitet megnyitotta és a felvévő is volt, nem ismerhette a leosztást. Az én kezemben pedig teljesen jelentéktelen 4-3-3-3-as elosztású, 12 pontos lap volt, amiről senki nem mondhatja, hogy feltétlenül rá kell ismerni. Hogy a másik asztalnál ülő játékosaink felismerték-e a lapokat, nem tudom, ők azt állítják, hogy nem. Mindenesetre nincs jogom kételkedni állításukban, sőt csapatkapitányként, kötelességem megvédeni őket. Egyáltalán nem biztos, hogy ugyanaz a lap került ugyanannak a játékosnak a kezébe, mint előzőleg, az sem biztos, hogy ugyanaz volt a felvétel, mint korábban, és ilyen megvilágításban nem meglepő, ha egy játékos nem ismer fel egy korábban már játszott leosztást. (Itt szeretném megjegyezni: valahol, valamikor olvastam arról, hogy egy igen jelentős világversenyen – talán Bermuda Kupa volt, de ez nem biztos – az utolsó forduló előtt elfelejtették újraosztani a tokokat /12 leosztásról volt szó/, és a nálunk talán jobb játékosok egyike sem vette észre az esetet!) Amikor a partit a másik asztalon játszották, az ellenfél egyik játékos a valóban megemlítette, hogy ismeri a leosztást. De nem hívtá azonnal a teremvezetőt, holt tudomásom szerint őt akkor kell hívni, amint valami szabálytalanságra vagy rendellenességre fény derül, (ld. Szabálykönyv 9.§ B. bekezdés 1.(a) pontja'), nem pedig a parti végén, sőt az egyeztetés után. Márpedig az újraosztatlan parti a szabálykönyv szerint szabálytalanság. Ami Nyugat 'sajátos' játékmódját illeti: megkérdeztem azt a csapattársamat, aki akkor Nyugat helyén ült, hogy miként folyt a licit és a lejátszás az asztalunknál. A licitről annyit, hogy az Észak-Dél vonal erősen védekezett, így Keletnek 'végig' passzos volta azt jelenti, hogy nem indult el, majd a következő körben, amikor a licit már a négyes magasságon volt, nem licitált. Hogy ezek után Nyugat az erős védekezés után négy veszítő-ütéses lapjával egyedül bementa a gémet,

*Lénárt Zoltán válasza előző számunkból anyagtorlódás miatt kimaradt.

merész vállalkozás, de egyáltalán nem meglepő. (Érdekes, hogy amikor ehhez hasonló helyzetben a felvevő 800-1100-at bukik, egyetlen ellenfél sem kiált rendőrért.) Ha ismerte volna a lapokat, nem a buktatható 4 pikkre vállalkozik, hanem inkább megkontrázza a 4 kórt, ami nyitott lapokkal (vagy a kiosztás ismeretében!) könnyen elvehető. A lejátszás sem igényelt különös technikai bravúrokat, miután az az ellenfél, aki ismerte a kiosztást, az összeemelt kör szín ellenére aduval indult, így a felvevő első problémáját, az aduszín kezelését megoldotta. A másik probléma a treff szín helyes kezelése, de miután a játék során Dél már felmutatta a pikk ászt és 2 kör indulása sejtetett ponterőt ebben a színben is, viszont nem volt indulóereje, a treff király Északhoz helyezése és ezért a bubi elleni impassz sem különösebb bűvészmutatvány. Nem beszélve arról, hogy Dél a treff tizesen készségesen betette a bubit. Ha Észak, aki ismerte a kiosztást, nem aduval, hanem a természetes körrel indul, majd az ellenfél káró hívását az első menetben kihagyja, partnerét káró lopáshoz tudja juttatni, amivel a felvétel bukik. Az sem teljesen felel meg a valóságnak, hogy a 'véletlen' csapat a teremvezetőt az egyeztetés során hívta, hanem az egyeztetés után, amikor kiderült, hogy a parti nekik -13 meccspontot jelent. És a játékosok nem a teremvezető kérésére, hanem saját kezdeményezésükből hívták föl Ormay Györgyöt. De addigra a partit a reklamáló fél már újra keverte, azaz a 'corpus delicti' eltűnt. Csupán az egyik kéz lapjai voltak fölírva, köszönhetően csapatársunknak, aki maga írta föl a szkórlap szélére saját lapjait. Ennek ellenére nem zárkóztunk el a parti újrajátszása ellen, mert matematikailag valószínűtlennek tartottuk, hogy újracsztás után ugyanannak a toknak csak az egyik lapja marad változatlan. Csupán azt kértük, hogy láthassuk a páros verseny szkórlapját, hogy megállapíthassuk: a megvádolt játékosok ugyanazokat a lapokat tartották-e a kezükben. (Ugyanazon a vonalon ültek-e), valamint, hogy tanulmányozhassuk a szabály-

könyv megfelelő passzusait az osztásról, a teremvezető hívásának rendjéről, és a teremvezető csak ezután döntsön véglegesen a mérkőzés kimeneteléről (ha ugyanis meghagyja az eredeti eredményt, mi nyerünk, ha az újrajátszott partit vesszük figyelembe, ellenfelünk nyer). A megvádolt csapat pedig nem azért érezte magát sértve, mert törölték a számára kedvező eredményt, hanem azért, mert az ellenfél a találkozó során sértő kijelentéseket tett ránk, igaz ezeket később visszavonta. Miután a szabálykönyvből meggyőződtem arról, hogy az a leosztás értékelhetetlen, aminek a lapjait nem keverték meg és osztották le (Szabálykönyv 6.§³), minden további nélkül elfogadtam a teremvezető eredeti döntését, függetlenül attól, mit mond a szabálykönyv a teremvezető hívásának rendjéről, illetve mit mond a 86.§ C pontja³. Azt pedig az olvasóra bízom, hogy eldöntse, ki viselkedett az eset kapcsán sportszerűtlenül.

Üdvözlettel:

Lénárt Zoltán, a Dobos-csapat kapitánya

1 9.§ B. After Attention Is Called to an Irregularity 1. Summoning the Director (a) When to Summon: The Director must be summoned at once when attention is drawn to an irregularity.

2 6.§ D. New Shuffle and Reddeal ...

2. No Shuffle, or No Deal No result may stand if the cards are dealt without shuffle from a sorted pack or if the deal had previously been played in a different session.

3. At Director's Instruction Subject to Law 22A, there must be a new shuffle and a redeal when required by the Director for any reason compatible with the Laws (but see Law 86C).

3 86.§ C. Substitute Board The Director shall not exercise his Law 6 authority to order one board redealt when the final result of a match without that board could be known to a contestant. Instead, he awards an adjusted score.

Minőség és Megbízhatóság!!!

Fiatal minőségbiztosítási szakmérnökökből álló csapat vállalja cégek, vállalkozások ISO 9001, -2, -3-as minőségbiztosítási rendszerének kiépítését, tanúsításra való felkészítését, illetve minőségügyi előadások, oktatások megtartását.
(SPC, MSA, FMEA, QS 9000, stb.)

Vladimpex Kft. – TWQ csoport

1072 Budapest, Dob u.46/B

Telefon: (30) 954 68 55, Fax: 342 20 72

E-mail: twq.vd@mail.inext.hu

Köszönjük érdeklődését!

TWQ
eam ork for uality

Megoldások

a 2. oldalról

1.)

A felvétel a nem látott lapok bármely elosztása esetén teljesíthető. Dél üt az ászszal, kiaduzik, treffet lop az asztalon majd kör ász, kis kórt(!) játszik. Két lehetőség van:

A) A kórt Nyugat üti. Treffet nem hívhat, ha kárót hív, ebben a színben szereshető meg a tizedik ütés. Ha kör királyt hív, magasodik a dáma, ha kis kórt hív, az asztalról betesszük a dámát; vagy Kelet királya, ez esetben viszont az asztal utolsó körje lesz a 10. ütés!

B) A kórt Kelet üti. Treffet és kórt nem hívhat (felszabadítaná a dámát); ha káró figurát hív, ütjük és visszahívjuk a szint. Legjobb hívása kis káró, amit a felvevő kienged. Nyugat üt és most bármely hívásával ütést ad (ha kórt hív, az A) változat második része érvényes!).

2.) IGEN!

A felvevőnek egy ütést kell szereznie a meglevő nyolc mellé. Mivel nem engedhető ki egy nemes színű ütés sem (az ellenvonal még lehívna négy treffet!), a felvevő „átdobja a döglött macskát Nyugat udvarába”: kihívja a treff kilencest (!). (A fogás – többek között – Ottlik Géza könyvéből ismert.) Nyugat üt a bubival és átgondolja a helyzetet. Ha valamelyik nemes szint hívja, a felvevő ugyanazon színből lehívja két magas figuráját, majd kétszer kiengedi (ebből a színből!) Keletnek az ütést, felmagasítva a szint. Ha Nyugat lehívja mind a négy treff ütését, Kelet kénytelen eldobni káróit, (az asztal dobhat három pikket, a kéz egy kórt) Kelet a kárók lehívására beszorul! Tehát Nyugat a legjobb ellenjátékot választja: a treff bubi után lehívja az ászt és a királyt (asztalról két pikk, Kelettől két káró jön) és kihívja a pikk dámát, hogy ebből a színből elvegye a felvevő asztali lemenetelét. Dél üt az asztali ásszal, lehívja a káró ászt

(kézből a királyt teszi!) majd káró dámát hív az alábbi helyzetben:

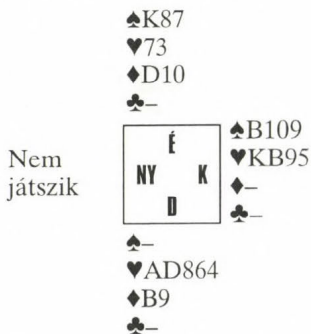

Keletnek két lehetősége van:

A) Pikket dob. Ekkor kézből a bubit tesszük, majd pikk király, pikk után felmagasodik az asztali nyolcas! Átmenet a káró kilences.

B) Kórt dob. Ekkor kézből a kilencest tesszük, majd kör impassz, kör ász és kör után felnő a kéz kör nyolcása! Átmenet a káró bubí.

Szőllősy György

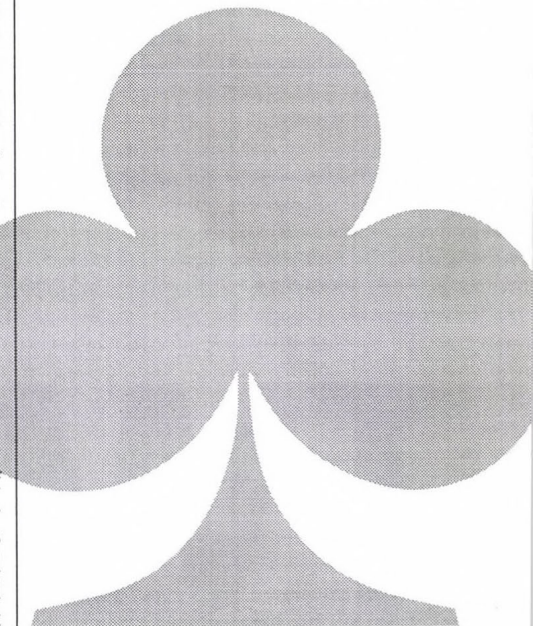

Küzdelmek könyve

Szalay György:

Küzdelmi kalandok

Szép könyv. Elegáns borító, szép papír, tetszetős tipográfia. Az utóbbi időben már a bridzskönyvek is nívós kiadványként kerülnek a szemünk elé. És mert a kiadó hosszabb sorozatot tervez, végre nálunk sem kell majd évekig várni, amíg egy-egy új könyvet tehetünk a polcra.

A védekező és küzdelmi licitről a hetvenes évek eleji Linczmayer Lajos-összeállítás, illetve Dumbovich '86-ban kiadott könyve óta semmi sem jelent meg. Külön öröm, hogy a játék e speciális részével foglalkozik az a válogatott játékos, aki az utóbbi időben nagyon sok időt töltött a modern bridzs elméletével, és tapasztalatait már eddig is megpróbálta megosztani a legjobb magyar játékosokkal, illetve az ifjúsági és a serdülő válogatott tagjaival. Híres arról, hogy átnézte a világversenyeken induló párok licitrendszerét, és kidolgozta a különféle megoldások kezelésének megfelelő módszerét. Azt is tudni róla, hogy szeret végére járni a dolgoknak, és a lehető legkomolyabb veszi a bridzset mint versenysportot.

A játék sokat fejlődött az utóbbi időben, és Szalay György nagyon jól látja a trendeket, tudja, mivel érdemes foglalkozni, milyen logika szerint kell feltérképezni a küzdelmi helyzeteket. A könyv egyrészt lexikonszerű összefoglalása az itthon és a világban mostanában használatos módszereknek, másrészt segíti a játékost abban, hogy milyen gondolatsort kövessen a különféle szituációk megoldásakor.

Szalay gondolkodásának kiindulópontja, hogy hosszú távú módszereket ajánl, amelyeknek alkalmazása néha katasztrofális következménnyel járhat. Ahogy írja például, „a licit-rabló közbeszólás után tényleg csak a halál és az APEH bizonyos”. Máskor meg: „Szokjuk meg azt az érzést, hogy –470 kerül a szóklapra. Igyunk egy pohár vizet... higgadjunk le, s harcoljunk tovább, mintha mi sem történt volna.” Úgy gondolja, hogy két-három kis írással máris egyenesbe jöttünk, a kis

pluszok módszerét ajánlja mint a győzelemhez vezető utat.

Vannak könnyen érthető – és megjegyezhető – tanácsai („Ritkán mondjunk háromra hármat!” „Ne licitáljunk ötre ötöt!”). Ajánl nehezebben áttekinthető struktúrákat (a különféle 1 szanok elleni védekezés, menekülés a saját 1 szanunk után), és vannak messzire mutató ötletei is (♠DB3 ♥72 ♦AD852 ♣A76 kézzel passzoljunk az ellenfél 1 pikkjére, de mondjunk 3 kárót a 2 pikk után!).

A küzdelmi helyzetek viszonylag értelmes rendbe vannak sorolva, a különféle védekezési módszerek és megoldások táblázatai a 120 oldalas könyvnek lehet, hogy a felét is kitöltik. Igaz, nehéz megmagyarázni, hogy ha a DONT a 11., az OBAR 2 szan a 65. oldalon szerepel először, miért csak a századikon tudjuk meg, melyik minnek a rövidítése.

De nem ez az egyetlen baj. Régóta furcsállom, hogy ennek a bonyolult rendszerek feletti nagy áttekinthetőséget kívánó játéknak a leírásában miért nem alakult ki nálunk általános módszer. Fogadok, hogy a Bridzéletnek még ebben a lapszámában sem egyéges a játszmaak megjelenítése.

A szerző, a lektor és a kiadói szerkesztő hibájául rovom fel, hogy még a nyomdai szabványokat sem tartják be (meg tudja valaki magyarázni, hogyan kerülhet egyszó mondatban hét ütés és 9 ütés, ráadásul olyan egyszerű lenne, hogy a 3 káró a felvételt, a három káró az ütéseket jelentené: „A 3 káró ellen három kárót ütöttem”), hogy a szövegben a tipográfiai eszközök (nagy betűs szedés, dőlt betű, vastag betű, kapitális) gyakran másként adnak értelmet a kiemelésnek, és a táblázatokban sokszor különféle szintek ugyanazon megoldást kapnak, stb.

A könyv tele van rövidítésekkel, de nincs róluk összesítő jegyzék. A szerző nyilván könnyen felismerhetőnek gondolta őket. Igaza is lehet, bár azért legalább abban eligazíthatott volna, hogy mi a különbség INV (=invit) és GI (=géminvit) között. A magam részéről gyűlölöm a rövidítéseket, még a például vagy az úgynevezett rövidítését is (pláne egyszer ún., másszor un.), és azt végképp nem támogatom, hogy magyar nyelvű könyvben a szan-

zadut N-nel jelöljük. Azután miért utalnánk M-mel a nemes, és m-mel az olcsó színre? Pedig a szerző különben szereti a magyarításokat (örömmre drágítót használ riverz helyett).

Azt meg különösen fontosnak tartanám, ha senki nem bízna annyira a számítógép helyesírás-ellenőrzőjében. Különben egy csomó helyet, mellet lesz a szövegünkben helyett és mellett helyett. Azt sem tartom jó megoldásnak, hogy a tagmondatok elválasztásakor ki nem tett vesszőket a felsorolásokban a vagy elé tett (szükségtelen) vesszőkkel ellensúlyozzák.

A könyv egyik legfontosabb megállapításával kezdődik a 2. fejezet. De kérdem, csak engem zavar, hogy kapitális nyelvhelyességi hiba csúfítja el a gondolatot: „Ha van a bridzsnek olyan területe, mely sokat változott az utóbbi 15-20 évben, akkor azok a kizárások.” Területe – azok? Hát ilyen nehéz az egyeztetés a magyar nyelvben? Az én figyelmemet még az alábbi – Kit Woolseynek tulaj-

donított – mondatban felfedezhető ügyetlenség is eltereli a lényegről (márpedig kevés oldala van a könyvnek, amelyen hasonlóval ne találkozunk): „engedjük át az utolsó döntést az ellenfélnek, s ha ők már ezt megtették, ne raboljuk tőlük vissza!”. Már megint egyes számú alany: ellenfél, többes számú állítvány: megtették, tőlük. De még ennél is jobban fáj, hogy a szerző nem érzi, ez a mondat azt jelenti, ha az ellenfelek már megtették, hogy átengedték nekünk a döntést, márpedig ő nyilván azt akarta kifejezni, hogy ha már ők döntöttek. De akkor miért nem írja azt?

Tudom, ez a könyv nem tör szépirodalmi babérokra. Mégis szóvá kell tennem mindezt, mert szerintem a bridzs a magyar kultúrkincs része, és éppen ezért a róla szóló szövegnek meg kell kapnia a neki járó gondosságot. Pláne, ha a szerző maximalista, és már a címmel is Ottlikkal kell versenyre: nem is kalandozást, hanem egyenesen kalandokat ígér!

Kelen Károly

PIATNIK Budapest Kft. 1036 Budapest Nagyszombat utca 1.

Telefon 388-4122, 388-4123 Fax. 250-0272

Olvasónk írta

Idei harmadik számunkban tettük közzé olvasónk levelét. Most felidézzük mondanójának lényegét:

„A Bridzsélet 2001. január-februári számában (17. old.) jelent meg Viktor Dani elemzése a válogatóversenyről, „Hevenyészett emlékek” címmel. Ebben szerepelt az „Egy szlem” című elemzés is. Olvasván az elemzést, elsőként ott akadtam meg, miért is hívunk először pikket, majd próbálkozunk a pikk lopimpasszal, de ezen viszonylag gyorsan túljutottam. Az ugyanis világossá vált agytekervényeim huzamosabb facsargatása nyomán, hogy ez a játékmód jó bárhol levő második, és a jobbra levő harmadik pikk király ellen. Azt azonban már nem tudtam eldönteni, hogy ez a játékmód (mármost, hogy miután nem esett a pikk király, de meghívom a pikk dámat) nem kockázatos-e kissé? Ha pl. a pikk elosztás pont fordított (mármost Kelet kezében van 5 pikk), akkor most csúfosan felüllophatnak. Ha pedig a kőr dáával lopok, akkor már biztosan kell az asztali kőr tízes az aduzáshoz, vagyis nem lophatok treffet. De ez hagyján.

Az igaz bajom ezután jött, amikor Dani előállította a végállást. A besorítás nyomán ugyanis treff ász 2, treff impasszal lett magas a keze. De ha mindenképpen kell a treff impassz, akkor miért nem jó az a játék, hogy treff ász, treff impassz a bubival, treff lopás a kőr tízessel az asztalon, pikk lopással kézbe, a kőr dáma elveszi az utolsó adut és a treff király az utolsó ütés?

Várom a választ!
Tanos Ervin

A játék így haladt a szerző szerint: káró ász, káró. Pikk ász, kőr király, kis pikk, Dél lop. Kőrrel az asztalra, pikk dáma. Kelet nem ad.

Emlékeztetőül az ominózus parti:

Osztó: K/ K-Ny bellben

♠Kxxxx	<table style="border-collapse: collapse; margin: auto;"> <tr><td style="padding: 2px;">é</td><td style="padding: 2px;">K</td></tr> <tr><td style="padding: 2px;">NY</td><td style="padding: 2px;">K</td></tr> <tr><td style="padding: 2px;">D</td><td style="padding: 2px;">K</td></tr> </table>	é	K	NY	K	D	K	♠xx
é		K						
NY		K						
D		K						
♥9xx	♥B							
♦9x	♦AD10xxx							
♣10xx	♣D9xx							
	♠A							
	♥Dxxxxx							
	♦Kx							
	♣KBxx							

K	D	Ny	É
passz	1♥	passz	1♠
2♦	2♥!	passz	3♦
passz	3szan	passz	4♥!
passz	4♠!	passz	4 szan
passz	6♥	passz	passz
passz			
	Indulás: ♦9		

Olvasónk megjegyzése ismételten rávilágít arra, hogy a szerzők (a Bridzsélet) elemzései nem hibátlanok és nem hiánytalanok – alkalmasint akkor sem, amikor pontosak. Emlékszem, a lapzártá okozta sietségben is világos volt, hogy a szerző elemzése nem igazán alapos, pl. eleve csak 11 ütést említett e bevezetőben, de ha van két pikk ütése, lett volna három is, úgyhogy ezt úgy hagytam, ahogyan volt. Viktor Danitól a következő, elég szűkszavú választ kaptam olvasónk kérdésére:

„Valójában háromszor aduztam, mert éppenséggel gondoltam arra, hogy baj lehet, ha hátul rövid a pikk. Ha Keleten 3 pikk van a királlyal, akkor a pikkkel teljesíthető a felvétel, ha 5 van, akkor is, (mert biztosan ül a lopimpassz) ha 4 van, az nem jó, kivéve, ha minden figura nála van, mert akkor biztosan beszorul az utolsó adu lehívására. Viszont ha a pikk király Nyugaton van, de Keleten van a treff dáma, akkor is beszorulnak mindkét oldalon 3 színben: Nyugat nem tarthat egy időben négy trefet és a pikk királyt, Kelet pedig négy trefet és a káró dámat. Sajnos nem emlékez-

tem jól a partira, amikor leírtam, de utólag eszembe jutott.”

Nos, való igaz, nem tudtuk, hogy a felvevő háromszor aduzott a harmadik menet pikk meghívása előtt, azaz feladta a treff lopás lehetőségét. Olvasónknak ezért igaza van, treff impassz-treff lopásra épp úgy teljesül a szlem, mint a lapban leírt játéokra. Viszont a háromszori aduzás indokolt a pikk lopás veszélye miatt. A nyolc lap kijátszása utáni végállásban pedig az utolsó adu kijátszására Kelet valóban beszorul káróban és treffben. Persze csak akkor, ha nála van a treff dáma. Ha nincs, a felvevő kétszer bujik. (A szerk.)

Hezitálás

A bridzs gyönyörű játék. (A T. Olvasó ezzel alighanem egyetért, különben miért is olvasná ezt az újságot.) Ebből azonban az következik, hogy nem csak nekem kell jól éreznem magam, hanem arról is kell gondoskodnom, hogy az ellenfelek is szívesen jöjjenek játszani, és ne kelljen azzal törődni, hogy mások ezt esetleg megpróbálják elrontani, vagy ha nem is akarják elrontani, de mégis megteszik. A szabályok alkotói nem elsősorban ilyen helyzetekre készítik fel a teremvezetőket, mégis igyekezték gondoskodni arról, hogy a játék minél tisztább legyen, például bizonyos helyzetekben büntetni lehessen az indokolatlanul hosszú gondolkodást, idegen szóval élve – a hezitálást. (Tétovázás, habozás – Idegen szavak szótára.)

A szabályalkotók úgy vélték, a(z) indokolatlanul hosszú gondolkodás akkor ad lényeges többlet-információt, ha azt ugró licit előzte meg. Erre kitalálták a „stop-szabályt”. Amíg nem volt „stop-szabály”, addig a probléma megoldása (szerintem) sokkal egyszerűbb volt, mivel az ilyen helyzetekkel csak azok éltek vissza, akik amúgy sem a tiszta játékot keresték, tehát ebből jóval kevesebb (igaz egyértelműbb) sűrűdés volt. Akkor is főleg az amúgy is rettentően sokat

gondolkodó játékosok miatt. (Volt persze olyan eset is, amikor közismerten lassan játszó és sokat gondolkodó ellenfelem egy csapatmérkőzés elején gyorsan zsúrit hívott lassú játékom miatt, így akarván elejét venni az utólagos büntetéseknek.)

Tekintsük át tehát, hogy milyen formái is léteznek a hezitálásnak. Alapvetően két csoportra oszthatók a gondolkodási esetek, a „szándékos” és a „nem szándékos” szabálysértésekre. Igaz, a szándékosság nem mindig ítéhető meg egyértelműen, de ez végül nem is igazán lényeges.

Az első esetben a játékos azért gondolkozik hosszasan, hogy valamilyen információt juttasson el az asztalnál ülőkhöz, első helyen a partnerhez. „Tudnék másként is dönteni, ha tudnám, nálad van-e ez, vagy az, ha tudnám, van-e szinglid vagy nincs... stb., de inkább dönts te, mert azért...”, azaz vagy felébreszteni kívánja a partnert, vagy csak egyszerűen megkönnyíteni döntését. Az ellenfeleknek pedig esetleg olyasmit üzen, hogy „rettentő nagy gondban vagyok, hogy most mit csináljak”, pedig semmi olyasmi nincs a lapjában, ami ezt indokolná, tehát őket meg kívánja téveszteni. Igen egyszerű példa a megtévesztésre a korábban a Petőfi Sándor utcában elterjedt „technikai elem”, amely során meg kellene találni a kezelendő színből hiányzó, kétféle impasszolható dámát. Mi is volt ott a megoldás? Kitesszük a bubit, jelentőségteljesen ránézünk az ellenfélre, és ha rögtön rak kicsit, akkor impasszt adunk, ha nekiáll tépelődni, akkor átütjük és impasszt adunk visszafelé, hiszen rafinált ellenfelünk csak akkor áll neki gondolkodni, ha nincs min. Ne haragudj kedves Olvasó, hogy máris ilyen rosszindulatú dolgok feltételezek, de ez csak példa.

A nem szándékos hezitálásra példa lehetne mondjuk az, amikor meghívunk egy szint, és kedves ellenfelünk csak akkor teszi be a nála levő szingli ászt, miután gondolataiban befejezte a csinos büfés-kisasszony bájainak értékelését, és annyira el van varázsolva, hogy még elnézést kérni is elfelejt.

A szabálykönyv szempontjából persze a két eset teljesen egyforma, nálunk ugyanis a

más sportokból jól ismert „sárga lap” és „piros lap” nem létezik. Ráadásul a teremvezető néhez helyzetbe hozható azzal, ha a vétkes egyszerűen letagadja, hogy ő gondolkozott volna, hiszen a szabálykönyv nem feltételezi a szándékos szabálytalanságot, ez esetben ugyanis etikai problémáról lehet szó, amely már sok szempontból meghaladhatja a teremvezető hatáskörét.

Más csoportosítási lehetőség az, hogy milyen helyzetben történik a hezitálás. A klaszszikus ugró licit utáni első döbbsengetés során (itt hallottam olyan véleményt is, hogy az ugrás nagyságától függően hosszabb-rövidebb időt kellene engedni!), vagy egyéb kétes és nehéz, küzdelmi-mentési licithelyzetben

(nyissak vagy ne nyissak, mentsek vagy ne mentsek stb.) Adódik úgy, hogy csak az ellenfél licitál. Ilyenkor az alaposan átgondolt passz felérhet a hívásirányító kontrával. Lejátszás során is gyakori a hívásirányító vagy megtévesztő gondolkodás, akár az ellenjátékos, akár a felvevő részéről.

Amikor hozzáláttam ilyen szemmel selkedni, azt gondoltam, hogy majd rend-



HOTEL HELIKON **KESZTHELY**

Maradjon három éjszakára!

(Ajánlat min. 3 éjszakás tartózkodás esetén)

szállás félpanzióval, uszoda-, szaunahasználat

Ár: 5 400 Ft-tól/fő

+ üdülőhelyi díj

Hotel Helikon***

8360 Keszthely, Balaton-part 5.

Tel.: 83 311 330 Fax: 83 315 403

Rezerváció: Tel.: 83 500 746 Fax: 83 500 745

Member of the

DANUBIUS HOTELS GROUP

szeresen feljegyzek egy-két példaadó esetet. Most csak a közepéből mutatok be néhányat, és szívesen venném, ha mások is hozzászólnának a témához: akár úgy, hogy folytatást írnak a cikkhez, akár úgy, hogy nekem elmondják közérdeklődésre számot tartó tapasztalataikat.

Nos kezdjük a korábban már említett „stop szabállyal”, amelyet ugye, azért talál-

tak ki, hogy a meglepett játékosnak legyen ideje magához térni, és ha nincs semmilyen mondandója, akkor képes legyen időben passzolni. Előjáróban hadd mondjam el a szabály nemzetközi gyakorlatban bevett alkalmazásának módját: az ugró licitet alkalmazó játékos kiteszi a „stop kártyát”, majd a licitjét, és a „stop kártyát” csak akkor veszi vissza, amikor soron levő ellenfele már licitált. Tehát nem ő dönti el, hogy mikor kell soron levő ellenfelének passzolni. Nálunk néhány esetben ezt az ugró licitet alkalmazó játékos engedélyezi azzal, hogy azt mondja a soron következő ellenfelének, hogy „önkioldó” vagy azt, hogy „licitálsz, amikor akarsz”, de általában 1-15 másodpercen belül elvesszük a „stop kártyát”. A nemzetközi gyakorlat bizonyos esetekben megengedi az úgynevezett „belepasszolást” is, például olyan egyértelmű helyzetekben, amikor a támadó vonal ugorva 4 szannal ászt kérdez, és az ellenvonálnak nem igazán célszerű most bármit is licitálnia. Más esetben viszont az is lehet információ, hogy az ellenfél nem várja ki a szükséges időt, tehát „kedves partner csak akkor nyissál, ha erre a lapod teljesen egyedül is alkalmas, mert nálam aztán semmi sincsen”. Láttam már olyat is, hogy a „stop kártya ott felejtődik az asztalon”, a soron levő játékos pedig nem mert licitálni.

Visszatérve a „stop kártya” elvétele utáni eseményekhez, a vizsgálat tárgya az, hogy a soron következő játékos észrevehetően hezitál, majd passzol (néha a kontra vagy más licit is kétséges lehet). Mi történik ezután? A hezitáló játékos partnere kerül akarva-akaratlanul nehéz helyzetbe, mert ha észleli, hogy partnere a szokásosnál többet gondolkodott, akkor többnyire elbizonytalanodik, hogy tulajdonképpen és egyáltalán szabad-e most neki ebben a helyzetben bármit licitálnia. Sokan a tortúra elkerülésének érdekében passzolnak még akkor is, ha indokolt lenne a licitjük. Ebben a helyzetben pedig csak annyi a dolgunk, hogy viselkedjünk úgy, mintha mi sem történt volna, igyekezzünk úgy dönteni, ahogyan azt a lapunk indokolja, és hívjuk a te-

remvezetőt, ha úgy véljük, hogy szabálytalanság történt. Fontos megjegyezni: nem árt vigyázni a teremvezető hívásával sem, hiszen ennek a viselkedésnek is lehet információ-tartalma, és már az én gyakorlatomban is volt olyan eset, amelyben a teremvezetőt hívó játékos juttatta jogosulatlan információhoz partnerét a teremvezető hívásával. No de lássunk rögtön egy olyan példát, amely több fórumot is megjárt:

♠A10652							
♥A62							
♦DB75							
♣4							
♠KD43	<table style="border-collapse: collapse; width: 100%; height: 100%;"> <tr> <td style="padding: 2px;">É</td> <td style="padding: 2px;">K</td> </tr> <tr> <td style="padding: 2px;">NY</td> <td style="padding: 2px;">D</td> </tr> </table>	É	K	NY	D	♠B7	♥DB3
É	K						
NY	D						
♥74		♦98	♣AKD976				
♦64							
♣B10852							
♠98							
♥K10985							
♦AK1032							
♣3							

A licit:

É	K	D	Ny
1♠	2♣	kontra	4♣
passz*	passz	4♥	passz
passz	5♣	kontra	körpassz

A * Észak passz licitjénél a hosszas gondolkodást jelzi. A licitmenethez csupán annyi magyarázat szükséges, hogy Észak-Dél elmondta: „negatív free bid”-et játszik, ezért volt kénytelen a 2 treff licit után kontrázni. A hosszas gondolkodás tényét Észak-Dél nem tagadta, csupán azt jegyezte meg, hogy a stop kártyát túl gyorsan vette vissza Nyugat.

Nézzük meg, hogy Délnek milyen lehetőségei vannak ebben a helyzetben. Elbizonytalanodhat és passzolhat (a teremben levő azonos szintű játékosok között volt olyan, aki ezt tette, de a többi 4 lehetőségre is érkezett szavazat), licitálhat 4 kárót és 4 kört, esetleg 4 pikket, valamint kontrázhat is. Milyen döntést támogat a partner gondolkodása? Mindenekelőtt azt, hogy passzolni nem igazán lesz jó. Látjuk, hogy Észak-Dél a 4 káró licit után rosszul is jár-

hat (5 káró -1), a szerencsés döntés pedig a 4 kőr. Látjuk továbbá azt is, hogy Északnak nem igazán érthető a hezitálása, hiszen éppen hogy volt induló ereje. Szándékosnak vehető-e ez a hezitálás vagy sem, azaz akart-e Észak (meg nem engedett módon) közölni valamit Délel, s ha igen mit? A zsüri döntésének meghozatalánál elvileg súlyosbító tényező lehet a szándékosság, de a gyakorlatban ezt nem nagyon szokták mérlegelni. A gyakorlat ugyanis az, hogy ha valakire rásütik, hogy hezitált, akkor azt az aktuális teremvezető az esetek döntő többségében vagy elhiszi, vagy megkérdézi ugyan a vétkeket, de ha tagadnak, akkor csak ritkán veszi figyelembe. A vázolt esetben jogerős döntés még nem született, ezért csak annyit tudok közzétenni, hogy a zsüri döntése +3/-3 volt a véletlen pár javára, amelyet az Óvási Bizottság úgy változtatott meg, hogy a fent említett 5 lehetőségből súlyozott átlagot számolt és eszerint döntött. A hezitáló páros pedig további fórumokon próbálkozik jogorvoslatot kapni. *(A fellebbviteli fórum azóta jóváhagyta az Óvási Bizottság döntését. A szerk.)*

Most nézzünk egy sokkal csúnyább esetet, amelyet a lapok ismertetése nélkül, és a licit átalakításával írok le, de a lényegét természetesen meghagynom.

Tekintsük a következő licitet:

É	K	D	Ny
1 szan	passz	4♦	passz*
4♥	passz	4 szan	passz
5♥	passz	6♥	körpassz

Észak-Délnek 5-4-es káró fitje is volt a kőr szintalálkozás mellett, Nyugatnál pedig sikén volt a káró, és a szlem a káró lopás miatt elbukott. Látjuk, hogy igen veszélyes megkontrázni a transzfert, mert könnyen előfordulhat, hogy rekontrával és szűrökkel fogják teljesíteni a felvételt (lásd Steve Starkey korábbi cikkét erről a problémáról), de az is veszélyes, hogy a szlemet kontrázza meg a sikénnel rendelkező játékos, hiszen egy ütés még nem bukás. Ezt nevezik hívásirányító hezitálásnak, de ebbe a

csoportba tartozik az is, amikor a meglepéséből felocsúdó játékos felteszi azt a kérdést az előtte 1 kőrrel (káróval, pikkkel stb.) induló ellenfele partnerének, hogy mit is jelent ez. A klasszikus és közszájon forgó történet szerint a válasz az volt, hogy 6-4-et ígér, pontosabban 4-es szín a partneremnél, 6-os pedig a kérdezőnél.

A teremvezető dolga azonban nem könnyű. Az ilyen egyértelmű esetekben persze lehet döntést hozni, hiszen információ jutott a partnerhez, és ezt a teremvezető értékelheti. De a teremvezetőnek nem dolga, hogy csalással vádoljon játékosokat, tiszte csak annyi, hogy a szabályoknak megfelelően döntsön, és szükség esetén jelentse az esetet a megfelelő fórumon. A jelenlegi gyakorlat szerint a teremvezetőknek az összes különleges eseményről általában írásban (erre létezik megfelelő nyomtatvány, amelyet a teremvezetőtől ugyanúgy lehet kérni, mint az óvási lapot), de legalább szóban be kell számolni Hajlik Gábornak.

Nem befejezésképpen, csupán a mostani gondolatok lezárásául megemlíteném, hogy a hezitálás tárgykörében is új problémákat okoz a screen használata, hiszen ehhez még nem szoktunk hozzá, de nagyobb külföldi versenyeken már e mögött kell játszani, így előbb vagy utóbb a hazai versenyeken is alkalmazni fogjuk. Az OPB 16-os döntőjében már fel voltak szerelve az asztalokra, és úgy gondolom, annak ellenére, hogy hallottam ellenkező véleményt is, mégsem lassította nagyon a játékot, és azok a játékosok is viszonylag jól elboldogultak vele, akik még nem játszottak screen mögött.

A folytatás reményében várom a reakciókat és hozzászólásokat.

Ormay György

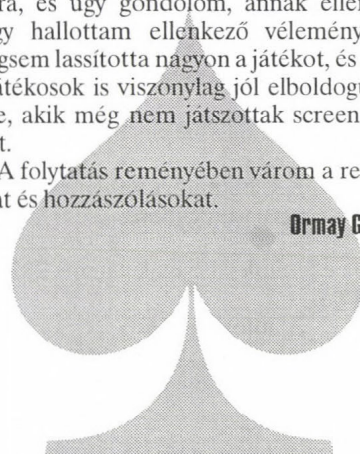

Canapé 2M indulás Ekren barátoknak

(Valamint azoknak, akik szeretnek Ekrent játszók ellen játszani)

Egyre jobban terjed az a gyakorlat, hogy mansban már hatos színnel is a 3-as magasságon alkalmazunk kizáró indulást, ötös színnel pedig (induló erő alatt) először passzolunk, majd simán közbeszólunk az egyes magasságon (ha lehet). A kérdés adódik: mihez kezdünk a felszabaduló 2 major indulással: az egyik lehetőség a még nem túl széles körben elterjedt canapé 2-es indulás (Szalay György dolgozta ki, és alkalmazta először Magyarországon). Bellben mindenképpen tartasuk meg a jó öreg gyenge 2-est!

A konvenció hasonlóan destruktív (vagy konstruktív, csak nézőpont kérdése), mint az Ekren. Elsősorban az ellenfelek zavarása a cél, nem a jó gémfelvétel megtalálása, bár (ha hagyják) erre is van módszer. Most is kétszínű lapunk van, mint az Ekren esetében, de most csak az egyik szint mutatjuk be azonnal, mégpedig a nemeset.

Amennyiben 1-2. helyen alkalmazzuk, akkor ne legyen felső zónás lapunk és hármas másik nemesünk, mert viszonylag nagy a veszélye a nemes színű gem kihagyásának.

Válaszolóként, ha lehet, válasszunk a partner színei közül, hogy ne a figurálishan gyengébb kéz legyen az asztal (ami ebben az esetben ütéstelen is lehet).

Nézzük a részleteket (M: nemes, MM: másik nemes, m: olcsó, X: kontra, XX: re-kontra):

2♥/♠: pontosan 4-es ♥/♠ és min. 5-ös m; mansban 1-2. helyen 0-8 FP,

3. helyen 0-11FP.

V: Passz: a leggyakoribb licit. Mint az Ekren esetében, csak ritkán adunk géminvitet.

2/3MM: ezt akarja játszani, de készülünk fel arra, hogy használhatatlan asztalt is kaphatunk!

3/4/5♣: a partner olcsó színét szeretné játszani ezen a magasságon (tehát korrekciót kér káróval), mert mindkét olcsóból sok lapja van.

3♥/♠: kizáró, általában 5-ös támogatással.

4♥/♠: kizárás, vagy gémerő.

3Sz: zárólicit.

2Sz: mesterséges, kérdőlicit. Min. géminvites lappal.

3m: alsózónás lap a megfelelő olcsó színnel.

3M: felsózónás lap (♥=, ♠=).

3♠: mesterséges: min. géminvit a M-ban.

Ha az ellenfél közbeavatkozik:

2♥/♠ – (X) – ?

XX: büntető, támogatás a partner színében, erős.

más: változatlan.

Ha ellenünk játszanak canapé 2M-t:

(2♥/♠) – ?

X: információs.

felüllicit: természetes.

más: ugyanaz, mintha gyenge 2-est játszana az ellenfél.

Az összeállítást Pál László segítette értékes tanácsaival.

Összeállította: Scharnitzky Péter

BRIDZSSZÓTÁR

(I. rész)

(letölthető a

http://vali.inf.elte.hu/~tony/T_ELE_K
címről)

Ez az anyag elsősorban a kezdő játékosoknak és kezdő versenyzőknek szeretne segítséget nyújtani a bridzs (licitálás, felvevőjáték, ellenjáték, versenyek) legfontosabb fogalmainak rövid ismertetésével.

A nyomtatott nagybetűs szövegrészek keresztivathatók. A szócikkek végén gyakran utalunk a könnyen hozzáférhető magyar nyelvű anyagokra. Ha egy licitmenetben mindkét vonal aktívan szerepel, akkor az ellenvonal licitjeit zárójelbe tesszük.

Az anyag fő forrásai:

Amaliya KEARSE: Bridge Conventions Complete. Devyn Press, 1990, pp. 1121.**Ron KLINGER:** Bridge Conventions, Defences and Countermeasures. Gollancz, 1993, pp. 144.**William ROOT and Richard PAVLICEK:** Modern Bridge Conventions. Robert Hale, 1993, pp. 242.**Alan TRUSCOTT (Ed.):** The Official Encyclopedia of Bridge. Fourth Edition. ACBL, 1994, pp. 840.**Alan TRUSCOTT:** The Bidding Dictionary. Lawrence and Leon Publ., 1996, pp. 272.**Wilhelm GROMÜLLER:** Bridge: Von den Grundregeln zum Turnierspiel. Verlag Werner Dausien, 1995, S. 280.**BAÁN Dénes:** Modern bridzs konvenciók. Budapest, 1999, 151 oldal.**ZÁNKAY Péter:** Bridzsezzünk jobban! Sport, Budapest, 1987, 253 oldal.

A The Bridge World, A Magyar Bridzsélet, BEGY és Bridzsélet (röviden Bé) számai.

Könyvtári anyagok: az MBSZ könyvtára az Ecsed utcában, a The Bridge World elektronikus könyvtára a <http://www/bridgeworld.com/glossary> címen, a Fifth-chair alapítvány anyagai a címen, az Australian Bridge Archive a<http://rgb.anu.edu.au/Bridge/> címenés a **T_ELE_K** ahttp://vali.inf.elte.hu/~tony/T_ELE_K
címen.**ABSZOLÚT FORSZ:** (vagy gémig kényszerítő indulás): *Lásd KÉT TREFF INDULÁS GÉMIG KÉNYSZERÍTŐ LICIT.***ACOL:** Főleg Nagy Britanniában és a volt brit gyarmatokon jelenleg is használt licitrendszer. Főbb jellemzői: VÁLTOZÓ SZAN, NÉGYES NEMES, LIMITEMELÉS, LIMITÁLT SZAN VÁLASZ. *Lásd Nyigrai Imre Az ACOL rendszer, Bé 1961/2.***ADURÖVIDÍTÉS:** A felvevő lopással fogyasztja aduit azért, hogy annyi maradjon (rendszerint a kezében), mint ahány az aduban gazdagabb ellenjátékosnak van azért, hogy az ellenfél aduit megüthesse. *Lásd Robert BERTHE Adurövidítés, Bé 1979/jan.-febr.***ADUZÁS:** Megfelelő számú adu lehívása (rendszerint azért, hogy az ellenfél ne tudjon lopni). *Lásd: SZINKEZEELÉS; Fred KARPIN Mikor ne aduzzunk, Bé 1988/5-6.***ALACSONYABBAN BEMONDHATÓ OLCÓS SZÍN MÁSODIK NEGATÍV:** A kényszerítő 2♣ indulásra adott válaszok rendszerében a válaszoló első licitje negatív, várakozó vagy pozitív. Második negatív válaszként szokták használni, például induló szín licitje után az alacsonyabban bemontható olcsó színt, szan licitje után pedig a passzt. *Lásd MÁSODIK NEGATÍV.***ASTRO:** Módszer az ellenfél 1 szan indulása utáni közbeszólásra (különösen gyenge szan esetén). 2♣ kört és egy olcsó színt, 2♦ pikket és egy másik színt, 3♣ az olcsó színeket, 3♦ kárót és kört jelent. *Lásd Zánkay Péter Harcban az ellenfél egy szanzadu indulása ellen, Bé 1968/jún.***ATTITÜD:** Jelzési módszer. Azt jelenti, hogy a színindító kijátszásokban bizonyos lapok (például kicsik vagy páratlanok) figurát ígérnek, mások tagadják (vagy legalábbis nem ígérnek) a figurát.**AUGUST (vagy MURRAY) KÉT KÁRÓ:** A KÉTFÉLE STAYMAN egyik változata, amelyik lehetővé teszi, hogy a válaszoló

bemutassa kétszínű lapját. A partner 1 szan indulására 2♦ kéri indulótól a hosszabbik nemesét, ami után válaszoló bármilyen további licitje passzt kér. Ugyanígy a 2♣ válasz (STAYMAN) után a 3♣ mutatja gyenge kétszínű lapját. *Lásd Keil Béni Konvenciók. III, Bé 1970/okt.*

ÁSZKÉRDÉS: A szlemek felderítésének klasszikus eszköze. A tankönyvek szerint alkalmazásának relatív gyakorisága fordított arányban áll a versenyzők tudásával.

ÁSZT JELZŐ LICIT (Albarran): Az ászokat bemutató liciteket főleg a kényszerítő indulásoknál alkalmazzák. Népszerű változat (a 2♣ indulásra): 2♦ nincs ász, 2♥, 2♠, 3♣ és 3♦ a licitált színből van ász, 2 szan nincs ász, de van legalább 8 FP; 3 szan 2 ász. Hasonlóképpen a királyokat is jelezhetjük. *Lásd: LÉPCSŐS VÁLASZ.*

ÁTMENET (entry): Olyan lap, amellyel akkor is ütni tudunk, ha nem a lapot tartalmazó kéz hív. Például egy ász az adutól különböző színben csak akkor biztos átmenet, ha partnerünk vagy az ellenfél biztosan hívni fogja a színt és az ellenfél nem tudja az ászt ellopni. Az ilyen lapot szokás hídnak is nevezni. *Lásd Darvas Róbert Az átmenetek, Bé 1963/6.*

BARON KÉT SZAN VÁLASZ: Partner egyes szín indulására 2 szan válasz 16-18 pontot, a 3 szan pedig csak 13-15 pontot ígér. A 2 szan licit szleminvit. Ezután a pár alulról licitálva a legalább négyes színeket aduszint keres.

BÁB-STAYMAN (Puppet-Stayman): A STAYMAN egyedi változata. Az 1 szan indulásra a 2♣ válasz kötelezi indulót, hogy mondjon 2♦-t (kivéve, ha ötös nemes van), melyre válaszoló a következő módon folytatja: 2♥ négyes pikk, 2♠ négyes kör, 2 szan két négyes nemes és inviterő, 3 szan két négyes nemes és gémforsz. Az eljárás előnye, hogy induló lesz a felvevő anélkül, hogy bármit elárulna a lapjáról. Hasonló módszer alkalmazható 2 szan indulásra is. *Lásd Scharnitzky Péter Báb-Stayman, Bé 1999/5.*

BESZORÍTÁS (squeeze): Egy (rendszerint ellenvonali) játékos olyan helyzetbe hozása, hogy bármely lapjának eldobásá-

val ütést ad. *Lásd J. Kovács: A beszorítás, Bé 1960/10; L. H. Watson Mesterfogások, Bé 1961/6, 7; András Imre Beszorítások enciklopédiája, Bé 2000/3.*

BERGEN EMELÉS: Páros licitben az 1 nemes indulásra a 3 olesó és a szín háromra emelése egyaránt legalább négyes támogatást jelez természetesen különböző laperővel. Egyik változata szerint a szín kettes magassága feletti licitek (egészen a szín hármas magasságáig) mindegyike ilyen típusú kezut mutat be. Ismert küzdelmi helyzetekre való kiterjesztésük is. *Lásd T. ELEK.*

BÍZTONSÁGI JÁTÉK: A felvevőjátéknak az a fajtája, melynek során célunk a felvétel teljesítését legnagyobb valószínűséggel biztosító lejátszás. CSAPAT és BUTLER PÁROS versenyen rendszerint ez a célszerű stratégia. A körülményektől függően különböző változatait alkalmazzuk, mint a SZABAD, KÖTÖTT és FELTÉTELES BÍZTONSÁGI JÁTÉK. Ezzel ellentétben a MOHÓ JÁTÉK célja a maximális ütészám elérése. Mind a biztonsági, mind a mohó játék értelmezhető az ellenjatekura is. Például Dél a ♠AB9753,♥1064,♦AD6,♣8 kézzel 3 szant vagy 6 szant játszik. Észak a licitálás során két káróval közbeszólt és kis treffel indul. Az asztal ♠D10,♥ADB842,♦72,♣AD5. A felvevő a treff dámát teszi, amivel üt. Kihívja a pikk dámát, amit Észak királya üt. Ezután Észak újra treffet hív. Nyugat a 6 szan felvétel esetén kénytelen ütni az ásszal, és (például pikkjeinek lehívása után) megadja a kör impasszt (mert csak teljesíthető a felvétel). Ha a felvétel 3 szan, akkor a felvevő nem adhat kör impasszt, mert azzal kockáztatná a felvétel teljesítését. *Lásd Darvas Róbert Bridzsjáték és ellenjatek (1934); Widder Lajos A bridzsjáték technikája és stratégiája (1957); G. C. Coffin A technika magasiskolájának ABC-je. Bé 1961/9-től 15 részben; Dorothy Hayden Truscott Felvevőjáték kezdőknek és haladóknak (1970); Darvas Róbert Várakozás, laszálas, Bé 1996/5-6; Ottlik Géza és H. W. KELSEY Kalandos utazás a bridzs ismeretlen vizein (1997). (Folytatjuk)*

Összeállította: Iványi Antal

A beszorítások enciklopédiája

(3. rész)

Expassz

Esőbe hajló szomorú idő volt. A szürkés felhők orra néha elcsöppent, a fák hullatták sárga lombjukat, a szél néha megkergetett egy marék levelet. A délutáni bridzsklub három tagja melankolikusan várta a negyediket, közben időjárásról, impasszról és szöktetésekről beszélgettek. Eszembe jutott egy régi parti, kezdte mondókáját az adomáiról híres játékos.

– Az asztalon egy mellékszínen három pici lap szendergétt, mondjuk a 2-3-4, a kezemben pedig 9-6-5 lapult.

– Kedves lapok, és mi történt velük, ha már így belekezdteél – kérdezte egy udvarias hang.

– Megszöktettem a kilencet, és ütöttem vele – jött a válasz.

– Ez ellenvonalbeli hiba lehetett, mondhatni kapitális alvás – dohogott valamelyik hallgató, éppen az, aki egyszer már osztás közben elaludt.

– Nem-nem, csak különleges őrző szorítás volt.

– Meséld el, most már kíváncsiavá tettél minket – kérték a mestert.

– Nos, rendben. Íme. Unalmas házi partikat játszogattunk, mígnem egyszer csak a következő történt:

Kelet-Nyugat bellben volt, én Délen ültem, és Nyugat precíziós 2 treffel nyitott. Partnerem kontrázott, Kelet a 3 treff licitet választotta, és én durr, bevágtam az öt kárót. Mutatom a lapokat:

♠AD95

♥432

♦K9

♣A974

♠KB10

♥ADB10

♦–

♣DB10853

É		
NY		K
	D	

♠872

♥K87

♦B543

♣K62

♠643

♥965

♦AD108762

♣–

Nyugat nem tudván a kör gyengeségről, a természetes treff dáma indulást választotta.

Tíz ütést látok, ha jó a pikk impassz. Fekete színű beszorítás lehetséges Nyugat ellen, de ehhez két ütést kell korábban kiadni. Az ellenfelek megtámadhatják a pikk hidat, vagy nem megfelelő tempóban kikényszerített treff lopás esetén nem lehet csak Nyugathoz koncentrálni a szín védelmét.

Gondoltam, először bizonytalanságban tartom ellenfeleimet, ezért az első treffet elloptam, majd káró királlyal az asztalra mentem. A káró kilencet átütöttem, és kiadztam. Éreztem, az a jó, ha a treffhez még nem nyúlok. Aduzás alatt Nyugat törte a fejét, kissé talán feszengett is. Eldobott két treffet és két nagy kórt. Eleve sejthető, s immár látható volt, hogy Nyugat három színben érdekelt, de az összes nagy kör nem lehet nála, mert azzal indulni volna. A következő állásban a káró hetessel tovább feszíttem a húrt:

♠AD9

♥43

♦–

♣A97

♠KB10

♥A10

♦–

♣B108

É		
NY		K
	D	

♠872

♥K87

♦–

♣K6

♠643

♥965

♦76

♣–

A káró hetesre Nyugat fekete színű lapot nem dobhat. A kör ász jóformán egyenértékű a tízessel, de ezt Nyugat legfeljebb sejtheti. Az asztal egy fekete színű laptól válik meg. Most következett el az ütés kiadás ideje. Kézből kör, amire Nyugat üt. (Ha korábban eldobta a kör ász, Kelet átütheti a tízest, de ez persze nem segít, magas Dél kilencese.) Nyugat mondjuk treffet hív. Most szöktetjük a kör kilencet, majd az utolsó adu lehet a híd a kórhöz, ha Kelet elrohant volna. Legvégül megadjuk a pikk impasszt.

– Miért nem jó ütni a treff ásszal az indulást?

– Ekkor egy fontos elsőmenet fogás oda-vész. Tegyük fel, hogy vesszük az első treffet. Most két eset lehetséges: ha ment közben lopunk egy treffet, akkor az utolsó előtti aduval a leírt módon kiszorítunk egy kört Nyugatból, de a kör kiadás utáni treff hívás kihajtja az utolsó adut és egyben a kézi hidat. Ha nem lopunk treffet, akkor nem lesz adu-beszorítás:

♠AD9		♠872
♥43		♥K87
♦–		♦–
♣974		♣K6
♠KB10	♠	
♥A10	♥	
♦–	♦	
♣B108	♣	
	É	
	NY	K
	D	
♠643		
♥965		
♦76		
♣–		

Tehát csak a treff ásszal ütöttünk, és le-aduztunk. Most a káró hetesre Nyugat dobhat treffet, és nincs három átmenet a treff magasításához. Pontosán az asztali Axx a megfelelő fenyegetés.

A közölt példa ütési kiadásos őrző beszorítás. Csak aduval lehetséges, mert az adja meg a végső átmenetet. Az őrző jelleget az őrző beszorításokra jellemző impassz helyett itt expassz szolgáltatja, de amint tudjuk, a két manőver között nincs lényegi különbség. Az összes fontos lap a három színben szorítottnál van, a másik kézben csak egy jó lap van, de az ellen jó az impassz (expassz).

András Imre

fókuszonline

internetes áruház
www.tokuszonline.hu



Több, mint húszezer könyv, CD, kazetta,
videokazetta, DVD, CD-ROM, kotta.

Kedvezmények. Gyors házhoz szállítás.

Biztonságos bankkártyás, készpénzes és
utánvétes fizetés.

www.fokuszonline.hu



Lira és Lant Rt.

e-mai : info@fokuszonline.hu

kék szám: 06-40-FOKUSZ (365-879)

MATÁV 

Azok a csodálatos játékkártyák

A kártyagyűjtésről

A kártyákat a játékos társadalom általában a szórakozás egyszerű kellékének tartja, így nem is foglalkozik az apró lapokra festett nyomtatott színes képek világával. Pikk, treff, káró és kör, tök, zöld, makk és piros, dámák, királyok, alsók, ászok és dzsókerék élnek a játékos tudatában. Gyorsan felismerni az osztott lapokat, átlátni a kombinációkban rejlő lehetőségeket, pontokat számolni, gusztálni a sarkok jól ismert indexeit. És persze győzedelmeskedni: nyerni pontokat, zsetonokat vagy éppen pénzt. A játékost nem igazán érdekli a kártyák évezredes története, bár ez is rendkívül érdekes fejezete kultúrtörténetünknek. A kártyaképek fejlődése és nemzetek közötti vándorlása, átalakulása annyira izgalmas területe az iparművészetnek, hogy világszerte múzeumok szakosodtak a játékeszköz gyűjtésére és történetének kutatására. A németországi Leinfeldenben és Altenburgban, a belgiumi Turnhoutban, a spanyolországi Vitoriaiban,

Párizsban, Issy les Molineaux-ben járva érdemes egy-két órát a kártyamúzeumokban tölteni, hiszen számtalan érdekességgel szolgálnak. (Működik ilyen intézmény az Egyesült Államokban és Japánban is.)

Van, aki játszik a kártyával, mások rajzolják, gyártják, kereskednek vele. Megint mások gyósolnak, tanulnak belőle, versenyeznek, vagy éppen hazardíroznak a klubok, kaszinók és magánlakások játékasztalainál. És persze néhányan - a legkülönfélébb szempontokat figyelembe véve - gyűjtik a régi és modern játékkártyákat. Teszik ezt akár úgyis, hogy soha nem tanulnak meg egyetlen kártyajátékot sem. A magángyűjtők - elsősorban pénzügyi okok miatt - szakosodásra kényszerültek. Nagy gyűjtemények jöttek így létre a regionális - francia-, német-, olasz- és spanyol sorozatjelű, indiai, távol-keleti, stb. - típusokat szemléltetve. Viszonylag újabb keletű divat a tematikus gyűjtés: tarot és illusztrált jóskártyák, humoros- és karikatúra motívumok, erotikus-, zenei-, történelmi-, politikai-, reklám-, művész-, tanuló- és gyermekkártyák, dzsókerék, és hátoldal lehet a választás. Másik megközelítése a kártyagyűjtemény fejlesztés-



tésének, amikor csak egy gyár termékeit gyűjtjük, vagy a kiválasztott földrajzi terület képeire irányítjuk figyelmünket. Európában a nagy kártyagyártók - a bécsi Piatnik, a belga Carta Mundi, a francia B.P.Grimaud, a spanyol Fournier - hosszú ideje meghatározói a kártyakészítésnek. Csak érdekességként említem, hogy az 1823-ban alapított, kb. 1850 óta a Piatnik nevet viselő cég bécsi, budapesti, prágai és krakkói gyárai ezernél is több kártyaképet adtak ki. Magyarországon a múlt században dolgoztak azok a kisüzemek, melyek mives, nagy gondnal elkészített játékaival az egyes gyűjtemények ékeségeivé válhatnak. (Első Magyar Kártyagyár, Giergl-család, Mayer és Wilner, Chwalowsky, stb.)

A kártyagyűjtők londoni székhelyű nemzetközi szervezete, az International Playing-Card Society (I.P.C.S.) 1971 óta működik és 500 taggal a legjelentősebb ilyen szervezett. A társaság első - és alapító - magyar tagja Zsoldos Benő volt, aki A játékkártya és története című könyvecskéjével 1980-ban hívta fel magára a figyelmet. Az I.P.C.S. évente ismétlődő közgyűléseit más-más országban tartja, és a többnapos rendezvényeket az adott régió kártyáinak és játékaiknak megismerése kíséri. 1996-ban Kecskemét rendezhette a konvenciót, és nagyszabású kiállításon a legjelesebb hazai köz- és magángyűjtemények kártyakincseit mutathattuk meg. Legutóbb a múlt esztendő nyarán Bécsben töltöttek el kellemes hétvégét a német Bube, Dame König és az osztrák-magyar Talon gyűjtőtársaság tagjai. A Technikai Múzeum gyűjteményének különlegeségeit - több magyarországi készítésű műtárgyat is - a „Biedermeier-kártyák“ című kiállításon nézhettük meg. A bemutatót színes, terjedelmes, színes fényképekkel zsúfolt katalógus tette felejthetetlené.

A kártyák történetét könyvtárnyi irodalom tárgyalja. Csak a közelmúltban jutottunk odáig, hogy több évtizedes kutató- és gyűjtőmunka eredményét nyomtatott formában, nagy számú illusztráció kíséretében sikerült közzé tenni. Itt csak három sikeres munkát említve: az amerikai Stuart

Kaplan (a magyarok által is jól ismert U.S. Games Systems kiadó tulajdonosa, magángyűjtő) három kötetben foglalta össze a tarot kártyák történetét. A divinatorikus játékeszköz háromezer különböző, 1430-1990 között készült változatát mutatja be szinte kimerítő alaposággal. Klaus Reisinger (bécsi gyűjtő, birtokában van a magyar- vagy Tell-kártya Schneider József pesti kártyafestő mester által készített egyik első ismert példánya) hat kötetben (!) foglalkozik a francia sorozatjelű tarokk kártyák ikonográfijával. Ezt a játékot leginkább az Osztrák-Magyar Monarchiában és annak utódállamaiban üzték, így a tarokk kártyák sok változatban szerepeltek a magyar gyártók választékában is. Történelmi-, állatképes-, mitológiai-, néprajzi-, történelmi-, „háborús“- , humoros-, város- és tájképes tarokkok sorakoznak Reisinger úr könyvében, de tájékozódhatunk a kártyabélyegzésekről, a gyártási szokásokról, a metszetek készítőiről is. Magyar nyelven a Tarokk Album jelent meg a közelmúltban számtalan érdekes kultúr-, ipar- és játéktörténeti adalékkal.

A Bridzsélet oldalain korábban - kommentár nélkül - néhány pillantást vehettünk már a játékkártyák csodálatos és sokak által alig ismert világára. A Rodolfo-gyűjtemény érdekes kártyái kerültek a folyóiratba. A következő hónapokban (remélhetőleg lesz hely!) felhívjuk a figyelmet e gyönyörködtető kisgrafikai műfaj értékeire. Kedvet kívánunk teremteni a gyűjtéshez, útmutatást adni a megszámlálhatatlan kiadványhoz.

Jánoska Antal

Keresünk cserére, megvételre a magyarországi kártyagyártással kapcsolatos relikviákat: régi és modern kártyákat, gyártóeszközöket, dokumentumokat, fényképeket. Keresünk továbbá a kártyajátzás hazai történetét idéző játékos ábrázolást (rajzokat, metszeteket, fényképeket, levelezőlapokat), a jóslás és bűvészkedés kártyaeszközzeit, magyar- és idegen játékleírásokat, kéziratokat. (285-6664)

Minőségi szolgáltatás igényes megrendelőknek



Vállaljuk jogi, gazdasági, műszaki szakszövegek fordítását, lektorálását minden európai nyelven.

Az elkészült anyagot az Ön igényei szerinti külsővel szállítjuk.

Csak profi fordítókkal dolgozunk!

Ez a minőség garanciája!

Kívánságára beszerkesztjük az ábrákat, fotókat, hogy Ön kiadványait vagy egyéb dokumentumait professzionális formában adhassa ki a kezéből.

***Információval bármikor rendelkezésére áll:
Szabó László ügyvezető igazgató és lelkes csapata***

1062 Budapest, Bajza u. 52., 115. szoba

Telefon: (00-36-1) 269-54-18

Fax: (00-36-1) 428-03-62

E-mail: officomp@mail.inext.hu

Galim



Bridzsklub

1031 Bp, Rómaifürdő Petúr u. 15/a. • Tel.: 439 0430

Honlap: www.bridgeklub.hu • e-mail: gp@bridge.hu

Klubvezető: Gál Péter, nagymester (30) 9192360

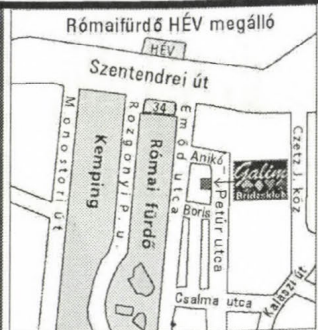

Bridzstanfolyam

Tanfolyam indul november 14.-én
újrakezdők és a kezdőtanfolyamot elvégzők számára.

Részvételi díj: 25 év felett 14 000 Ft

25 év alatt 7 000 Ft – 18 év alatt 3 500 Ft.

Szerdán és pénteken villámpáros

Villámpáros minden szerdán és pénteken.

Kezdési időpont: 17.50 óra.

Eredmény: 5 perccel a verseny után és később a honlapunkon:

www.bridzsklub.hu.

Ifjúsági edzés

Szerdánként ingyenes edzési lehetőség
bridzsezni tudó 25 év alatti fiataloknak.

Telefon: 439 04 30; (30) 9192 360

E-mail: galim@bridge.hu

Honlap: www.bridzsklub.hu

Ajándékkupon

Beváltható egy üdítőre és egy szendvicssre a
Galim Bridzsklub szerdai villámpárosára
benevezett játékos által

2001-ben.

EREDMÉNYLISTÁK, 2001. szeptember-október

I. Zerna Kupa

1. Beck Márti	62,70
2. Szamos Gábor	61,59
3. Honti László	58,14
4. Klein László	56,83
5. Tichy Eszter	56,55
6. Gál Péter	55,76
7. Zsák Zoltán Z.	55,00
8. Horváth Attila	54,37
9. Hajlik Gábor	54,09
10. Mezei Katalin	53,77
11. Hegedűs László	53,57
12. Szilágyi László	53,25
13. Kemény György	51,91
14. Csehó Zoltán	51,87
15. Hajdú Peter	51,67
16. Kisgyörgy Lajos	51,59
17. Varga Sándor	51,20
18. Bánki Zoltánné	50,92
19. Nagy István II.	50,56
20. Just Réka	50,32
21. Benedek Béla	48,73
22. Nyárádi Ibolya	48,37
23. Bozzai Péter	47,74
24. Kerekes Zsuzsa	47,42
25. Aczél Pál	47,22
26. Fenyvesi Gabi	47,11
27. Marjai Irén	45,83
28. Hegedűs Orsolya	44,89
29. Juhász György	42,10
30. Marjai György	41,47

Kner Kupa, Gyomaendrőd

C S A P A T V E R S E N Y

1. Isti	168
Szabó I., Szilágyi, Topolyi, Welker J.	
2. 4 G	162
Török, Kállai, Dumitraciuc, Silberberg	
3. Nyárádi	159
Nyárádi I., Nyárádi G., Réti, Gabos	

4. Tim Team	158
Chelu, Andrei, Eckstein, Salinacki	
5. Kiskörös	156
Kiss Gy., Martinkó, Kállay, Csehó	
6. Bogács	145
Tölgyesi, Söpkézné, Kraicsovits, Étes	
7. Sára	140
Beck, Trencsényi, Andrásfai, Tóth A.	
8. Eger	140
Böszörményi, Láng, Bata, András	
9. Terente	138
Muresan, Ilca, Bonta, Ilca	
10. Kakukk	137
Marjai Gy., Argay, Kelen, Hajdú P.	
11. Tomi	135
Tóth J., Mihályfi, Ferge, Siba	
12. Debrecen	133
Szesztay, Reszler, Sziky, Kertész	
13. Simizli	131
Pintér, Grezsa, Halmi, Sziklai	
14. Tutu	128
Beck, Hajlik, Juhász Gy., Zsák	
15. Ukraine	128
Fegyiv, Fegyiv, Himinec, Ivaniso	
16. Artemix	128
Kerényi, Gárdos, Dessewffy, Makay	
17. Vio	127
Bartha, Nádas, Fülöp, Nán	
18. Brasov	127
Kovács, Tecusan, Tamas, Vlad	
19. Timisoara W.	126
Ráduly Cs., Ráduly Jun., Toma, Fey	
20. Beauty	120
Bárru, Rusu, Zoli, Scarlat	
21. Mickey	116
Csobán, Andorkó, Jankó, Rényi	
22. Budavár	113
Bajnorné, Nikolits, Raduly E., Raduly E.	
23. Kner	103
Hornok, Gonda, Halász T., Gál, Gózon	
24. Festők	92
Ónodi, Tatár, Fenyvesi, Kovács E.	

P Á R O S V E R S E N Y

1. Sziky-Kertész	60,02
2. Kállai I.-Török	56,32

II. „Balaton” Intercity Fesztivál

BUTLER PÁROS

1. Bariné-Matheovits	53,30
2. Bódis-Szalay	44,00
3. Mezei-Honti	43,00
4. Réti-Gabos	37,90
5. Harsányi-Éliás	23,00
6. Szalka-Bánki	20,00
7. Nyáradi G.-Kotányi B.	19,10
8. Beck-Csehó	17,00
9. Komor-Starkey	13,00
10. Vági-Weisz	12,60
11. Nyáradi G.-Zalai	10,00
12. Bánki-Wellner	7,10
13. Pánczél-Szabó Cs.	5,10
14. Szuromi-Radvánszky	4,90
15. Trinn-Decleva	0,50
16. Nagy E.-Ferenci	0,00
17. Marjai-Zöld	-4,00
18. Gárdos-Kerényi	-7,00
19. Szilágyi L.-Szabó I.	-25,90
20. Hegedűs G.-Talyigás	-36,90
21. Ottáné-Karácsony	-39,00
22. Makay-Dessewffy	-44,00
23. Rózsa-Horváth Gy.	-79,00

BOARD - A - MATCH CSAPAT

1. Wellner-Bánki Zs.-Bánki Z.-Szalka	15
2. Vági-Weisz-Komor-Starkey	13,5
3. Nyáradi I.-Nagy I.-Nyáradi G.-Kotányi	11,5
4. Zalai-Hegedűs L.-Czimer-Szalka	10,5
5. Gárdos-Kerényi-Rózsa-Horváth	10
6. Mezei-Honti-Éliás-Harsányi	10
7. Bariné-Matheovits-Decleva-Trinn	9,5
8. Just-Bari Ju.-Bari L.-Zoboki	9,5
9. Beck-Csehó-Hegedűs Gá.-Talyigás	7,5
10. Fenyvesi-Mészáros-Szabó P.-Wér	7
11. Zsiros-Zsirosné-Csige-Tarnai	6

MITCHELL PÁROS

1. Mezei-Honti	58,95
2. Bánki-Wellner	57,82
3. Marjai-Zöld	57,07
4. Makay-Dessewffy	57,03
5. Beck-Csehó	53,82

6. Trinn-Decleva	53,68
7. Harsányi-Éliás	53,28
8. Hegedűs G.-Talyigás	52,78
9. Szalka-Bánki	52,28
10. Bariné-Matheovits	52,06
11. Komor-Starkey	51,07
12. Bari-Zoboki	50,96
13. Réti-Gabos	50,59
14. Kotányi B.-Nyáradi G.	50,33
15. Nagy I.-Nyáradi I.	49,74
16. Szilágyi-Szabó Is.	48,33
17. Hegedűs L.-Zalai	47,99
18. Vági-Weisz	47,60
19. Gárdos-Kerényi	47,21
20. Szalka-Czimer	47,00
21. Rózsa-Horváth	46,05
22. Nagy E.-Ferenci	45,85
23. Fenyvesi-Mészáros	45,81
24. Horváth L.-Susits	43,82
25. Tarnai-Zsiros	43,42
26. Csige-Zsirosné	43,16
27. Wér-Szabó P.	42,20

Vladimpex Kupa

CSAPATVERSENY

1. Galim	164	103
Gál, Viktor; Winkler, Dumbovich		
2. Nyáradi	148	39
Nyáradi, Nyáradi, Balogh, Kotányi		
3. Szi-Lányok	147	47
Hegedűs O., Tichy, Topolyi, Welker J		
4. BBE-EcoSoft	145	30
Falus, Lévai, Bartis, Marjai Gy., Fogaras, Kovács A.		
5. Dienes	144	35
Dienes, Czimer, Welker K., Welker O.		
6. Fészek	143	25
Gabos, Réti, Földi, Zöld, Marjai P.		
7. IBE	141	44
Jakab, Holyinka, Trenka, Kemény		
8. Interface	129	0
Szalay, Bódis, Udvari, Bárczy		
9. Izobau	128	-34
Benedek, Bozzai, Kocsis, Kisgyörgy		
10. Bergengóc	123	-37
Dörnyei, Kerekes, Dörnyei, Varga S.		
11. Harangozó-Toys	122	-44

Harangozó, Mezei, Honti, Kerti	
12. Magyar Atom	117 -62
Harsányi, Éliás, Kuttner, Széles	
13. Surányi	115 -65
Surányi, Szamos, Szolnay, Zombori	

VEGYES PÁROS

1. Welker J.-Lovász	65,34
2. Magyar-Argay	63,49
3. Kádár-Tóth	62,52
4. Hegedűs-Kemény	61,49
5. Makara-Kocsis	59,18
6. Bánkiné-Bozzai	57,90
7. Szalka-Bánki	56,55
8. Mezei-Honti	55,26
9. Kerekes-Varga	54,76
10. Harsányi-Bódis	54,48
11. Ötvös-Vida	52,68
12. Réti-Gabos	52,49
13. Szalmanoff-Hajdú	52,47
14. Tichy-Winkler	51,57
15. Kákoczký-Benedek	51,46
16. Szűcs-Kövesdi	51,22
17. Zalai-Hegedűs G.	50,11
18. Beck-Csehó	49,99
19. Arter-Hittmann	48,64
20. Nyárádi-Nyárádi	48,49
21. Szabados-Kuttner	47,78
22. Kovács-Móricz	47,40
23. Welker hp.	47,22
24. Fenyvesi-Balogh	47,08
25. Mészáros-Szigeti	46,80
26. Gundel-Pál	46,09
27. Tasnádi-Szalkai	44,80
28. Keresztény-Klein	44,49
29. Vass K.-Éless	44,32
30. Dazsián-Kurucz	43,70
31. Varga E.-Szabó L.	42,95
32. Falus-Vékony	42,05
33. Fábán-Pásztor	39,06
34. Zsiros hp.	39,06
35. Sziráki-Juszt	39,05
36. Nikolits-Zách	38,05

NYÍLT PÁROS

1. Harangozó-Honti	60,40
2. Welker K.-Dienes	58,52

3. Winkler-Gál	56,46
4. Kállai-Török	55,28
5. Szabó Cs-Horváth I.	55,21
6. Széles-Kuttner	55,12
7. Macskássy hp.	54,16
8. Magyar-Szabolcsi	53,90
9. Kemény-Trenka	53,67
10. Vikor-Zöld	52,75
11. Argay-Czimer	52,41
12. Balogh-Kotányi	52,36
13. Pogány-Póka	52,35
14. Nyárádi I.-Nyárádi	52,28
15. Ötvös-Fabián	51,71
16. Éliás-Harsányi	51,37
17. Szász-Nagy I.	51,34
18. Bozzai-Benedek	51,30
19. Oprisoni-Popesku	51,27
20. Andrásfai-Gráf	51,25
21. Kákoczký-Hittmann	51,17
22. Kerekes-Varga	50,92
23. Kovács J.-Ferenczy	50,80
24. Andrásfi-Molnár	50,74
25. Szolnay-Mráz-Zombori	50,72
26. Salmanoff-Marjai G	50,61
27. Rásonyi-Gombás	50,50
28. Kristóf-Sziráky	50,43
29. Liska-Kisgyörgy	50,07
30. Hámosi-Hódsi	50,03
31. Fogaras-Kovács	49,70
32. Zwada-Csepeli	49,49
33. Tarnai-Zsiros	49,39
34. Talyigás-Fodor	49,11
35. Éliás Gy.-Mészáros	48,85
36. Gabos-Réti	48,59
37. Beck-Csehó	48,53
38. Szamos-Szatmáry	47,96
39. Falus-Lévai	47,92
40. Bartis-Kádár	47,90
41. Szurdi-Szurdi	47,82
42. Hegedűs-Tichy	47,66
43. Beck-Trencsényi	47,43
44. Grieger-Kálcsev	46,94
45. Jakus-Vida	46,31
46. Nyárádi-Zalai	44,47
47. Polonkai-Bojár	44,20
48. Bikki-Éless	44,09
49. Márton A.-Baksay	43,88

50. Hegedűs L.-Dombi	43,54
51. Oláh-Gombár	37,93
52. Falus A.-Guigues	37,85

Pula 2001.

P Á R O S

1. Vikor-Gál	62,18
2. Borisov-Tconchev	60,88
3. Stamatov-Ivanova	60,07
4. Vladoić S.-Perković A.	59,48
5. Šver N.-Pilićpović	59,21
6. Gardynik G.-Lutastanski	59,17
8. Balásy Z.-Hegedűs G.	58,87
19. Macskásy-Szappanos	57,46
23. Gyulai-Pásztor	57,01
30. Szilágyi-Hajdú	55,86
39. Lévai-Kovács J.	54,75
43. Jakab-Kuttner	54,68
44. Beck-Csehó	54,66
46. Dumbovich-Kovács	54,52
52. Kemény-Szalka	54,26
63. Nikolits-Marjai G.	53,41
68. Artner-Mészáros G.	52,98
70. Dörnyei-Rózsa	52,93
75. Varga S.-Honti	52,70
79. Harsányi-Eliás	52,55
82. Dienes-Brouwer	52,52
83. Madarász-Fekete	52,48
88. Kiss-Vida	52,23
103. Gundel-Pál S.	51,55
104. Kerekes-Mezey	51,46
107. Gerő-Kovács	51,39
113. Andrásfai-Gráf	51,25
116. Orbán K.-Szabó S.	51,09
118. Vass K.-Kraješovičs	51,04
127. Dienes A.-Bohner	50,52
132. Trinn-Decleva	50,13
136. Csapka-Hámori	49,92
138. Rácz J.-Keil B.	49,73
141. Dessewffy-Herczegfalvy	49,54
142. Nyáradi G.-Kotányi B.	49,53
144. Macskásy-Macskásy	49,49
145. Kása M.-Szűcs	49,47
146. Bartis-Varga I.	49,43
146. Koroknai-Ragályi	49,43
149. Szabó-Horváth	49,35
152. Zsák-Juhász G.	49,33
153. Tihanyi-Balásy	49,19

167. Kása-Jónap	48,47
170. Bánki-Gárdos	48,27
181. Welker-Lovász	47,59
187. Beck-Trencsényi	47,13
192. Zelnik-Mészáros K.	46,69
195. Sándor-Zalai	46,49
196. Borbélyné-Mallászné	46,46
218. Vági-Weisz	44,92
221. Oláh-Zwada	44,64
225. Makay-Juhász E.	43,82
232. Toron-Kovács J.	43,20
246. Kováth L.-Sušilo	39,81
248. Hámori A.-Hámori I.	39,38
253. Csóti-Falus	37,51

C S A P A T

A

1. MODFOKA'S	104	192
Chmurski, Jurek, Grzejdziaik, Kielichowski		
2. VITO	99	147
Roussev, Trendafilov, Soloukov, Karaivanov		
3. BLACK SEA	99	144
Nanev, Borisov, Mihov, Teonchev		
4. Y.C.	96	141
Gardiner, Burn, Callagrar, Tchamitch		
5. ROYSTON	93	121
Hajdú, Hegedűs, Balásy, Szilágyi		
6. AGFA	84	56
Novosel, Du.Diklic, Cakic, I.Miladin, D.Martinovic, N.Caklovic		
7. KING	82	51
Krol, Jaworski, Radek, Wlodarczyk, Esnekier, Wlodarczyk		
8. GALIM	79	55
Gál, Dumbovich, Kemény, Kovács M., Vikor, Szalka		

B

13. BBE GERŐ	85	85
Gerő, Kovács, Marjai, Leiter		
21. HORN	79	22
Bartis, Lévai, Varga, Aczél		
28. SI-MI	72	-24
Minarik, Marczona, Kása, Minarik, Minarik, Kás		

C

32. LUIGI	82	50
Linczmazer, Minarik, Marjai, Macskásy, Szappanos		
34. KEREKES	74	2
Varga, Mezey, Kerekes, Honti		

37. BERGENGÓC	72	-21	26. Kerekes-Varga	56,94
Dörnyei, Rózsa, Hegedűs, Csehó			28. Macskásy-Jakab	56,31
D			29. Beck-Csehó	55,98
44. ZSÁK	72	6	31. Kása-Kása	55,75
Zsák, Makay, Juhász, Juhász			33. Welker-Szilágyi	54,92
E			35. Nyárádi-Hajdú	54,71
48. JAKAB	79	30	37. Hegedűs-Kemény	54,58
Kuttner, Jakab, Harsányi, Éliás			38. Orbán-Szabó	54,55
50. GARDÉNIA	70	-50	48. Vass-Krajcsovits	53,57
Zelnik, Bánki, Mészáros, Gárdos			51. Jónap-Jónap	53,05
F			54. Trencsényi-Lévai	52,74
61. SÁRA	62	-70	55. Kovács-Ligeti	52,67
Beck, Kovács, Liska, Trencsényi			59. Szűcs-Gál	52,17
G			65. Borbélyné-Toroti	51,66
63. PÉCS	74	26	69. Madarász-Madarász	51,14
Szöllősy, Serdült, Trinn, Decleva			72. Mallász-Fekete	50,85
64. MÁTÉ	67	-30	77. Mezey-Honti	49,53
Vági, Surányi, Weiss, Vida			78. Reviczky-Bíró	49,48
65. TEX-ÁSZ	64	-10	81. Nikolits-Bartis	49,17
Dienes, Dienes, Bohner, Kotányi, Szűts			82. Guelmino-Hajdú	49,04
H			89. Jánky-Pongrácz	48,32
75. FERGE	59	-81	90. Ferge-Ötvös	48,14
Zalai, Beck, Ferge, Nyárádi, Révai, Keresztény			93. Csóti-Kuttner	47,77
I			94. Mészáros-Mészáros	47,62
78. VIKTOR	68	-26	97. Barát-Liska	47,52
Susits, Madarász, Garai, Horváth, Madarász, Fekete			103. Linczmayer-Linczmayer	46,64
84. FALUS	46	-182	104. Keil-Marjai	46,56
Kovách, Szász, Csóti, Falus			106. Csaba-Reka	46,17
85. GABCSI	39	-238	109. Kovács-Varga	45,96
Hámori, Hámori, Artner, Mészáros			110. Harsányi-Harsányi	45,55
V E G Y E S P Á R O S			112. Csapka-Csapka	45,26
1. Pilipovic-Du.Diklic	66,82		112. Oláh-Vági	45,26
2. Krogulska-Wilkosz	66,20		114. Dienes-Koroknai	45,21
3. Juuri-oja-Juuri-oja	63,46		116. Zwada-Vincze	44,90
4. Sobolewska-Cihirel	62,47		118. Tihanyi-Lendvai	44,54
5. Minarik-Viktor	61,67		127. Artner-Zelnik	42,73
6. Marczona-Minarik	61,57		129. Darók-Darók	42,47
16. Zalai-Hegedűs	59,14		132. Decleva-Decleva	42,44
21. Csapka-Magyar	58,00		134. Hámori-Hámori	42,31
23. Gundel-Pál	57,48		136. Hámori-Rózsa	42,05
24. Szabados-Kuttner	57,22		141. Gira-Gira	41,15
25. Nyárádi-Nyárádi	57,04		144. Keresztény-Révai	39,70
			145. Falus-Szász	35,74
			M I N I C S A P A T	
			1. GOSIA	58
			Pasternak, Krzeminski, Avasikiwic, Santowior	
			2. TALLINN 1	56
			Lond, Kobolt, Sester, Sula, Triškin, Karpov	

3.	HAJDÚ	54	13.	Beck-Bartis	52
	Hajdú, Szóts, Balásy, Hegedűs		15.	Zsák-Juhász	48
4.	OTTOKAR	52	17.	Balásy-Hegedűs	46
	Wojas, Ralko, Hutyra, Zarzecki, Kus, Lachowicz		19.	Dienes-Szalka	45
5.	JAKAB	51	23.	Nyarádi-Nyarádi	40
	Kuttner, Harsányi, Éliás, Jakab		32.	Horváth-Kotányi	32
6.	SOLIDARNOŚĆ	50	44.	Zalai-Nyarádi	27
	Tedeschi, J.Caric, S.Babic, Z.Petrovic, Ostrovski		44.	Éliás-Harsányi	27
7.	DSD ar	50	44.	Oláh-Nagy	27
	Rodlmayr, Stojanovic, Csipka, Magyar		47.	Ligeti-Vincze	26
12.	KEREKES	48	49.	Kerekes-Varga	24
	Bartis, Varga, Kerekes, Mezei, Honti		49.	Szilágyi-Hajdú	24
15.	TIHANYI	48	52.	Mészáros-Zelnik	22
	Tihanyi, Lendvai, Rózsa, Dörnyei		52.	Mezey-Honti	22
17.	BBE-GERŐ	47	59.	Aczél-Nikolits	18
	Gerő, Lévai, Kovács, Marjai		70.	Falus-Lévai	14
19.	BECK	47	73.	Marjai-Leiter	13
	Welker, Lovász, Csehó, Beck		79.	Zwada-Kovács	10
26.	JÓNAP	45	89.	Macskásy-Szappanos	5
	Miller, Kása hp., Jónap		94.	Macskásy-Hajdú I.	2
32.	MÁTÉ	43	100.	Hegedűs-Kemény	0
	Vági, Weisz, Gráf, Andrásfay		104.	Andrásfai-Gráf	-1
37.	ZSÁK	41	119.	Vida-Csehó	-6
	Makay, Zsák, Juhász, Juhász		120.	Orbán-Szabó	-7
38.	VIKTOR	41	121.	Kovács A.-Gerő	-8
	Madarász, Ferge, Fekete, Reviczky		121.	Kuttner-Jakab	-8
43.	GALIM	40	124.	Madarász-Fekete	-10
	Gál, Szalka, Dumbovich, Viktor, Kemény		127.	Trinn-Decleva	-11
47.	BUBI	39	135.	Harsányi-Alberti	-15
	Hajdú, Csipka, Csipka, Ragályi, Guelmino		139.	Rewiczky-Bartha	-17
49.	LIGETI	39	140.	Ferge-Liska	-18
	Ligeti, Vincze, Biró, Toroti		148.	Mallászné-Borbélyné	-25
53.	CZAKO	38	155.	Dessewfy-Herczegfalvy	-29
	Jánky, Czakó, Gidófalvy, Simonidesz, Pongrácz		155.	Macskásy-Vass	-29
62.	BÍRÓ	33	158.	Kovács-Ötvös	-31
	Biró, Nagy, Kovács, Oláh, Hámori, Zwada		160.	Hámori-Hámori	-32
66.	ZALAI	31	161.	Kovács-Szász	-33
	Harsányi, Alberti, Zalai, Nyarádi		170.	Hámori A.-Hámori I.	-42
69.	ÉVA	27	177.	Klein-Ákos	-53
	Bekker, Vörösmarty, Pap, Bogdán		178.	Bikki-Toron	-55
BUTLER PÁROS			182.	Szűcs-Kövesdi	-61
1.	Buze-Laszczak	74	186.	Benkő-Pap	-83
2.	Poklepovic Julius	68	187.	Artner-Mészáros	-89
3.	Vági-Weisz	64	VEGYES CSAPAT		
4.	Tica-Mašić	62	1.	H + 3G	53 86
5.	Pasternak-Araskiewicz	61		Grzejdziaik, Harasimowicz, Grzejdziaik, Gardynik	
6.	Penko-Starcevic	60	2.	MARNI	51 76
9.	Kása-Kása	54		Šver N., Tomic, Mixich, Pilipovic, Brkljacic M.	

3. SZILÁGYI	51	71	4. Fészek	157	72
Welker, Szilágyi, Hegedűs, Kemény			Gabos, Réti, Fogaras, Földi		
4. BRIDGE PLUS	48	67	5. Detti	155	59
Juuri-Dja E., Honkavuori R., Juuri-Oja P., Honkavuori T.			Topolyi, Magyar B., Kelen K., Argay		
5. BUM – BUŠ	47	63	6. Interface	151	56
Biondic, Urli, Miko, Šurkalovic Lj., Brkljacic V., Oreškovic			Szabó, Szilágyi, Bódis, Szalay		
6. PETROVIC	47	53	7. Szabó	145	21
Petrovic R., Caklovic P., Mikic, Mikic			Horváth I., Szabó Cs., Szikszai, Páncél		
16. SZÁSA	41	26	8. TTK	131	-9
Nyárádi, Hajdú, Beck, Csehó			Hunyadvári, Garami, Ruzsa, Tichler		
19. TISZA	41	22	9. Hittmann	122	-45
Szűts, Kovács, Viktor, Hámori			Jung, Jusztin, Kurucz, Tala, Újlaki, Hittmann		
23. GM	37	2	10. Kotányi	121	-52
Kása Ma., Kása Mi., Marczona, Minarik A., Minarik Á., Minarik			Kotányi, Gyulay, Tóth A., Valet		
25. REX	36	10	B C S O P O R T		
Bíró, Sz?cs, Reviczky, Bartha, Kövesdi			11. Sztaki	153	59
28. BALÁSY	35	-2	Makara, Kocsis, Gyárfás, Kalmár		
Tihanyi, Szabados, Balásy, Kuttner			12. ELTE	145	32
29. LÉVAI	35	-6	Póór, Kovács B., Kovács G., Fris, Bona, Rozsnyai		
Beck, Trencsényi, Lévai, Marjai			13. Árpád	144	26
30. DÜVAD	31	-11	Hajdú A., Apjok, Varga S., Bitto, Horotyak		
Mérey, Kerekes, Honti, Varga			14. Hódosi	133	2
33. VAS MACSKA	30	-34	Hámori, Hódosi, Bognár, Szurdi		
Macskássy E., Macskássy J., Vass, Csoma			15. Dombi	129	-15
35. DÖMPPER	29	-34	Hegedűs, Wiener, Zalai, Dombi		
Nyárádi Ga., Nyárádi Gá., Zalai, Hegedűs Jr.			16. Ferenci	128	-18
37. MÁTÉ	29	-40	Ferenci, Kapcsos, Bánki Zs., Szalka J.		
Weisz, Oláh, Vági			17. Topi	126	-23
41. MOTTÓ	27	-44	Riesz, Zombori, Szolnay, Mráz		
Mallász, Borbély, Kovách, Fekete			18. Pál	122	-41
45. GARDÉNIA	24	-59	Pál L., Surányi M., Jakus L., Vida M., Schar		
Mészáros K., Artner I., Mészáros G., Zelnik P.			19. Sára	117	-49
46. BRIONI	24	-65	Andrásfai, Gráf, Beck, Trencsényi		
Zwada, Kovács, Ligeti, Vincze			20. Éliás	115	-65
48. FALUSS	15	-121	Éliás, Kleinné, Tátos, Madarász, Fekete		
Mezetek Je., Mezetek Jo., Falus, Szász			C C S O P O R T		

ELTE csapatverseny**A C S O P O R T**

1. Harangozó	163	83
Harangozó, Honti, Harsányi, Éliás		
2. Galim	162	103
Gál, Zöld, Jakab, Macskássy		
3. Csepeli	161	83
Csepeli, Kuttner, Széles, Bárczy, Udvari		

21. Artemix-2	144	66
Bikki, Kerényi, Lippner, Szabolcsi, Zábrádi		
22. Izobau	122	-38
Benedek, Kákoczkai, Bozzai, Szamos		
23. Bergen-góc	114	-69
Dörnyei*2, Csehó, Rózsa		
24. Priznic	113	-69
Hámori hp., Orbán, Cseh-Német		
25. PAV	106	-80
Zsíros hp., Gláser, Zsiga		
26. Bokor	105	-89
Megyesi, Juszt, Hézső, Kerényi		

·MKB·

A pénz boldog itt



A pénznek helye van.

Jobb helye már nem is lehetne. Vigyázunk rá. Foglalkozunk vele. Szakembereink gondoskodnak arról, hogy akkor is kamatozzon, amikor Ön pihen. Pénze nálunk a legjobb körökben forog, és ez meg is látszik rajta!

MAGYAR KÜLKERESKEDELMI BANK RT.

1056 Budapest, V., Váci utca 38., Telefon: 269-0922, Fax: 269-0959

BRIDZSÉLET

A Magyar Bridzs Szövetség tájékoztatója

XLIII. évfolyam 6. szám

2001. november–december

Első a második!

Amerikai győzelem a Bermuda Kupában

A németeké a Velence Kupa

Végül nem maradt el a nagy verseny! A New Yorkot és Washingtonot ért szörnyű terrortámadás után kétséges lett a bridzs világbajnokság megrendezése. Az eredetileg kijelölt helyszín, Bali szigete az indonéziai zavargások miatt veszélyessé vált, több csapat lemondta részvételét. A WBF elnöke, Jose Damiani azonban nem hagyta annyiban a dolgot. Meggyőzte mind a nemzeti szövetségeket, mind Párizs és a francia kormány illetékeseit: a VB nem maradhat el! A szervezők szívós munkájának köszönhetően 2001. október 22. és november 3. között Párizsban megrendezték a 35. Bermuda Kupa, a 13. Velence Kupa, az 1. Senior Kupa és a 3. Transznacionális Nyílt Csapatbajnokság küzdelmeit. A versenytől csupán Pakisztán együttesen maradt távol, amit Jose Damiani megnyitó beszédében sajnálattal említett meg. Külön köszönetet mondott viszont Indonézia bridzsválogottjainak, és a Bali szigeti rendező-bizottság elnökének, Roy Titardjinak, mert megértéssel vették tudomásul a helyszín megváltozását, és Indonézia mindkét nemzeti együttese részt vett a küzdelmekben.

A helyenként különlegesen magas színvonalú versenyen a Bermuda Kupában az Egyesült Államok második csapata diadalmaskodott Norvégia és Lengyelország előtt. A döntő (128 leosztás) eredménye: USA II - Norvégia: 286-265

Az eredmény kétségkívül meglepetés, mert az amerikai első csapatban minden bi-

zonnyal jobb játékosok szerepeltek, s ez talán elmondható a második és a harmadik helyezett játékeréről is. Ezúttal azonban a valamivel kevésbé csillogó csapatnak kedvezett a szerencse, s nem állítható, hogy érdemtelenül. Az együttes tagjainak neve persze eddig sem volt ismeretlen, íme a 35. BK győztesei: Rose Meltzer, az eddigi egyetlen hölgy, aki világbajnok csapat tagja volt, (együttese mellesleg a hölgy születésnapján szerezte meg a győzelmet). Kyle Larsen, Meltzer partnere a másik játékos, aki most először nyert. A többiek, Chip Martel, Lew Stansby, Alan Sontag, Peter Weichsel már voltak tagjai BK győztes amerikai csapatnak.

Norvégia együttesét a következők alkották: Terje Aa, Boye Broegeland, Glenn Grotheim, Geir Helgemo, Tor Hellness, Erik Saelensminde. A lengyeleket Krzysztof Martens, Cezary Balicki, Adam Zmudzinski, Jacek Pszczola, Michal Kwiecien és Marcin Lesniewski képviselte. (A legutóbbi EB-n győztes olaszok a negyedikek lettek.)

A Velence Kupa a németeké lett. A Sabine Auken, Daniela von Arnim, Andrea Rauscheid, Pony Nehmert, Katrin Farwig és Barbara Hackett összetételű együttes a Catherine d'Ovidio-t, Veronique Bessist, Sylvie Villard-t, Bénédicte Cronier-t, Catherine Fishpool-t, és Babette Hugon-t felvonultató francia csapatot győzte le 218-215,5 arányban. A bronz az amerikai II. csapaté lett, a negyedik hely pedig az osztrákoknak jutott.

(Folytatás
a 3. oldalon.)

MAGYAR BRIDZS SZÖVETSÉG
• MKB •
FŐSZPONSZORA

Válogatóverseny

Az MBS elnöksége válogatóversenyt írt ki a nyílt, illetve a női válogatott kategóriában (jövőre EB lesz Olaszországban). A versenyre öt együttes nevezett, közöttük egyetlen női csapat, amely a nyílt válogatón méri össze tudását a fiúkkal. Az első mérkőzést már lejátszották. A Mezei-Kerekes, Welker-Topolyi, Tichy-Hegedűs O. összeállítású hölgyválogatott '96 leosztásban 18 ponttal legyőzte a Hegedűs G.-Balásy Zs, Kemény-Trenka összetételű csapatot. Az alábbi leosztást ezen a mérkőzésen játszották:

27. leosztás, osztó: Dél, ált. mans

♠K

♥10542

♦D1086543

♣10

♠B6

♥AB7

♦A72

♣AK753

	É	
NV		K
	D	

♠D9743

♥D96

♦-

♣D9862

♠A10852

♥K83

♦KB9

♣B4

Ny Trenka	É Kerekes Zs.	K Kemény.	D Mezei
kontra 3♣	passz (?) passz(?)	2♣ 3 szan*!	1♠ passz

*Csak van káró fogása!

Kerekes Zsuzsa nem sok harci kedvet mutatott rengeteg piros színű lapjával, talán figurális erejét ítélte kevésnek a licithez. (A másik asztalnál intenzív káró védekezés után Kelet kontrázott 4 pikkben lett felvevő, Dél ugyanis 1 szannal nyitott.) Indulás: pikk ötös. Útött a király, káró jött vissza. Dél némi meglepetéssel vette tudomásul partnere hosszú káróját. Útésben marad a buvial és a királlyal (a felvevő kétszer pikkét dobott), a harmadik menet káró az asztalé volt, s Kemény Gyuri most felsőhajtott: Jaj, anyám!

Mit dobjon? Kört nem dobhat, az a beszorítás egyik kulcsszíne. Ha pikkét dob, feladja pikk ütését, ha trefet, az ötödik treff lehívására a keze ismét szorul, ráadásul az asztalról kellené hívnia valamelyik maradék lapot. Ez rossz variáció. De megtalálta a megoldást: pikkét dobott. A treffek lehívására pedig Dél menthetlenül beszorul. Ez volt a fiúk szép felvevőjátéka. Viszont a lányok nyertek.

L. P.

Tartalom

BERMUDA KUPA	1
BUDAPESTI CSB	19
PARTI AZ EGRI VERSENYRŐL	25
CIPRUSI PORTYA	26
HÖLGYEK BÉCSBEN	30
MECSEK KUPA MEGHÍVÓ	24
VERSENYNAPTÁR	32
LICITFÓRUM 28.	34
A PAKLI SZEMÉVEL	44
EREDMÉNYLISTÁK	49

BRIDZSÉLET

ISSN 0133-6886

A MAGYAR BRIDZS SZÖVETSÉG TÁJÉKOZTATÓJA

A szövetség postacíme

1114 BUDAPEST, BARTÓK BÉLA ÚT 14/D.

Főszerkesztő LOVÁSZ PÉTER

Kiadja A HERMÉSZ-PARNASSZUS
HIRSZOLGÁLATI BT.

Szerkesztőség és kiadóhivatal
BUDAPEST, 1165. CSIPKÉS KÖZ 7.
403-4381 (FAX IS)

E-MAIL: BRELET @MAIL.DATANET.HU

BRIDZSÉLET AZ INTERNETEN:

WWW.DATANET.HU/BRELET

BANKSZÁMLASZÁM: HVB

BUDAPEST, V. ALKÖTMÁNY U. 4.
10900011-00000002-27840010

Előfizetési díj egy évre: 3000 Ft
Külföldre 5500 Ft

Tördelés TYPOGRÁCIÁK BT.

Nyomdai munkák ALFADAT-PRESS Kft.

2800 Tatabánya, Vértanúk tere 1.

Postacím: 2803 Tatabánya, Pf.:332

Felölös vezető LÉVAI FERENC

Amerikai győzelem a Bermuda Kupában

(Folytatás az 1. oldalról.)

A szeniorok versenyében is az Egyesült Államok II. csapata győzött. A csapat tagjai: Grant Baze, Gene Freed, Garey Hayden, Joseph Kivel, Chris Larsen és John Onstott. Második Lengyelország, harmadik az amerikai I. csapat lett. A transznacionális kupában amerikai-brazil vegyes csapat szerezte meg az első helyet franciák előtt.

Néhány információ a lebonyolítás rendjéről és az eredményekről: a selejtezők során mindkét kupában 20 leosztásos körmérkőzéseket játszottak. 18-18 csapat, tehát 17 forduló volt. A legjobb nyolc, illetve négy között 96 leosztással, egyenes kieséssel döntötték el a négy közé, illetve a döntőbe jutás sorsát. A döntőben 128 leosztást játszottak, vagyis kevesebbet a korábban megszokottnál.

A párosítás a nyolc között: Lengyelország-India: 279-105; USA II-Franciaország: 274-178; Norvégia-Indonézia: 297-215,3; USA I-Olaszország: 146-262; Elődöntő: Lengyelország-USA II: 133-169; Norvégia-Olaszország: 194-189

Az alábbi beszámoló a Jean-Paul Meyer irányította szerkesztői csapat, Mark Horton, Brent Manley és Brian Senior által gondozott napi bulletin alapján készült. A válogatás természetesen önkényes, és nyilván hiányos is, különösen szemebetűnő lesz, hogy egyetlen szó sem esik a szeniorok és a transznacionális csapatok küzdelméről. Ha lehetőségünk adódik, a versenyekre még visszatérünk.

A bulletin második számának főcíme volt: „Az előadás folytatódik” Lássuk tehát!

Nem szabad feladni!

A selejtezők során az Oroszország-Indonézia mérkőzésen játszották az alábbi játszmat:

16. leosztás, Ny/K-Ny

♠KB82

♥92

♦942

♣B852

♠10

♥AKDB863

♦3

♣D1074

♠D976

♥107

♦K10876

♣A3

♠A543

♥54

♦ADB5

♣K96

É	K
NY	D

NYílt terem

Ny	É	K	D
Holomejev	Sacul	Zlotov	Karwur
4♥	passz	passz	kontra
passz	4♠	kontra	körpassz

Az indonéz mentés jó, ha a másik teremben az oroszok hagyják játszani a teljesíthető 4 kört. Ámde mi történt?

Zárt terem

Ny	É	K	D
Manoppo	Gromov	Lasut	Petrynyin
1♥	passz	1szan	passz
3szan	körpassz		

Petrynyin a pikk ásszal kezdte a játékot, majd hosszú tűnődés után körrel folytatta. Lasut nem sok jót remélhetett a partiban, de nem adta fel. Lehívta a köröket, s az utolsó kör kijátszása előtt ez volt a helyzet:

♠KB8

♥-

♦4

♣B5

♠-

♥3

♦3

♣D1074

♠D97

♥-

♦K10

♣A

É	K
NY	D

♠3

♥-

♦ADB

♣K9

A kör hármásra Észak és Kelet pikket, Dél a káró bubit dobta. A felvevő most kárót hívott a tízeshez. Dél ütöt, majd ismét

hosszan tündődött és a káró ászt hívta. Észak eldobta a pikk bubit. A felvétel per-se már buktatható, ha Dél kis treffet hív. De a királyt hívta – jeleként annak, hogy mindig van remény. Kelet pikkkel kiadta az ütést Északnak, és kilencedik ütése az asztali treff dáma lett. Oroszország vesztett 3 meccspontot, holott nyerhetett volna 12-t.

Szolid tömés jobbról-balról

Két partival később ugyanezen a meccsen ezeket a kártyákat vették kezükbe a játékosok:

18. leosztás, K/É-D

♠–	♠D87
♥D6	♥B10984
♦B10854	♦D92
♣K97654	♣D10
♠109642	♠AKB53
♥753	♥AK2
♦K3	♦A76
♣B83	♣A2

É	K
NY	D

Nyílt terem

Ny	É	K	D
Holomejev	Sacul	Zlotov	Karwur
2♠	3♣	2♦ ⁽¹⁾	kontra
passz	4♦	passz	3♠
körpassz		passz	6szan

(1)Multi

Holomejev a természetes és veszélytelennek látszó pikk tizes indulást választotta, amivel azonban mindjárt meg is adta a tizenkettedik ütést. A másik teremben némileg másképp haladtak az események:

Zárt terem

Ny	É	K	D
Manoppo	Gromov	Lasut	Petrunyin
2♠	3♦	passz	1♣(1)
passz	4♠	3♠	4♦
passz	5♦	passz	4szan
körpassz		passz	6♦

(1)precíziós

A pikk indulás az összeemelt színben itt is természetes, ám ez még nem adja meg automatikusan a 12. ütést, Gromovnak jól kell kezelnie az adusztint is. Az asztal ütött a bubival, (Észak treffet dobott), s kis kárót hívott az ász mellől. Manoppo beszaladt a királlyal, és újabb adut hívott. A szlem teljesült, de Indonézia nyert a partin két pontot. A mérkőzést viszont Oroszország nyerte 84-51 arányban.

Slambition

A címet (is) Mauren Dennison cikkéből csórtam, s amit írt az (részben) a hölgyek dicsérete. Az angol-japán találkozón az angol hölgyek, Sally Brock és Margaret Courtney igen ambiciózusan licitáltak:

Ny/ált. bell

♠102	♠B76
♥AK7653	♥4
♦D8763	♦102
♣–	♣B987432
♠AK85	♠D943
♥B98	♥D102
♦5	♦AKB94
♣KD1065	♣A

É	K
NY	D

Ny	É	K	D
1♣	1♥	5♣	kontra*
passz	5♦	passz	6♦
körpassz			

Nyugat nyitása legalább három treffet ígért. K-Ny erős szant játszik és ötös majjossal licitál. Nyugat nem ezt tette, ez tehát mind nincs neki, így Kelet úgy vélte, nem követ el nagy hibát, ha kizárja az ellenfeleket. Ez így is lett volna, de az angolok nem hagyták magukat. Dél kontrája értékeket mutatott, Észak jobbnak látta az 5 kárót, Dél pedig még jobbnak a 6 kárót. Az indítókiállítás nehéz feladata Keletre hárult. Könnyebben megoldotta volna, ha Nyugat megkontrázza a felvételt. Meglehet, enélkül is pikkkel kellett volna indulni, de Kelet – pechjére – a treffet választotta.

Az angol kettősnek ezzel még nem lett elege a szlemekből. Az alábbi leosztásban Broegeland-Saelesminde beérte 4 pikkel, Abecassis és Soulet egyenesen 3 pikkel! Nem így a két lady:

Ny/-	♠A9	♠85
	♥B1086	♥D532
	♦A10	♦865432
	♣KB1073	♣A
♠B76		♠KD10432
♥AK974		♥-
♦DB9		♦K7
♣62		♣D9854

Ny	É	K	D
passz	1szan	passz	2♥
kontra	passz	3♥	4♣
4♥	6♣	körpassz	

Brock két megoldást választhatott kezdő licitre: 1 treff-valami után 1 szan viszontválasza 12-13 pontot, az 1 szan nyitás 14-16 pontot ígért. A 2 kör transzfer volt, Nyugat kontrája licitert, Kelet kör emelése további eligazítást adott. Dél közölte másik színét. Észak látta, hogy Délnek nem sok körje lesz, bement a szlemet. Jól fizetett!

Nagyszlemek az első fordulóban

Izrael csapatában új pár debütált Venezuella ellen. Más partnerekkel mindketten sok tapasztalatra tettek szert, de együtt ez volt az első nagy nemzetközi szereplésük. Ehhez képest két leosztásban is igen szép licitet mutattak be:

6. leosztás K/K-Ny

♠K	♠A43
♥87542	♥AKD10
♦D5	♦A10
♣AK532	♣DB64
	♠B109652
	♥B9
	♦B974
	♣9

Ny	É	K	D
Popililov		Tsur-Campanila	
3♦	passz	2szan	passz
4♣	passz	3♥	passz
4szan	passz	4♦	passz
5♠	passz	5♦	passz
7♣	körpassz	6♥	passz

A 3 káró transzfer volt, a 4 treff a második szín. Miután Kelet 4 káróval kulcslicitet adott, Nyugat 4 szanja kulcslapkérdés volt, méghozzá elég érdekes módon. Kétszínű kéz állt szemben az egyenletes kézzel, tehát a kérdés hat kulcslapra vonatkozott, bizonyonnyal a négy ászra és a két színbeli királyra. Az 5 káró négy kulcslapot mutatott a hatból. Popililov most rákérdezett a két kulcsdámára, s amint meghallotta, (illetve a tálcán meglátta) hogy van mindkettő, bement a nagyszlemet. Miután nem tudta, hogy partnerének melyik színe a jobb, nyilván a treffet választotta. Keletnek ez megfelelt. A teljesítés pedig nem okozott gondot.

Az izraeli páros a másik leosztás kártyáit többé-kevésbé a salátástáliból szedte össze, de a két lap együtt azért kiváló anyagnak bizonyult.

12. leosztás Ny/É-D

♠843	♠AKD1062
♥KD2	♥B6
♦8754	♦KB3
♣D102	♣85
♠B95	
♥A103	
♦A6	
♣AKB93	
	♠7
	♥98754
	♦D1092
	♣764

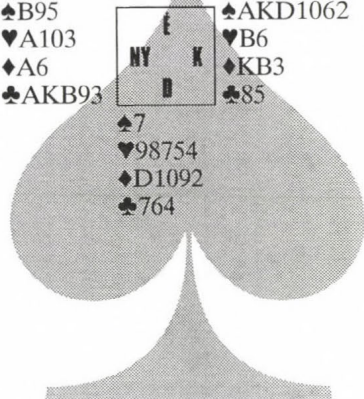

Ny	É	K	D
Popilov		Tsur-Campanila	
1♣	passz	1♠	passz
2szan	passz	3♠	passz
4♣	passz	4♦	passz
4♥	kontra	passz	passz
rekontra	passz	4szan	passz
5♣	passz	5szan	passz
6♥	passz	6♠	passz
7♠	körpassz		

A 3 pikk erőt jelzett és jó szint, ezért Nyugat boldogan adott kulcslicitet gém alatt. A 4 káró ugyancsak kulcslapot ígért, s a következő kulcslicitet, a 4 kört szerencsére megkontrázták. A rekontra ászt jelzett a színben. A 4 szan kulcslapkérdés volt, a válasz hármat ígért. Az 5 szan irányt vett a nagyszlem felé, valami kis extra erőt keresett, a 6 kőr a treff királyt mutatta be. Kelet most elégnék látta a kisszlemet, de Nyugat az előző menetek alapján úgy vélte, kulcsfigura nem hiányzik, látta ötös treffjét és jó pikk csatlakozását, bementa a nagyszlemet. És igaza volt. A két szlem mindenestre bekerült a bulletinbe.

Mágusok munkában

A lengyel-norvég mérkőzés óriási csatát hozott. A bulletin „Mágusok munkában” címmel közölt tudósítást, és e cím nem túlzott.

Mohóság és mértéktartás

2. leosztás, K/É-D

	♠KD7	
	♥B432	
	♦K973	
	♣105	
♠1043		♠B52
♥9876		♥AD
♦AD6		♦B852
♣K92		♣AB87
	♠A986	
	♥K105	
	♦104	
	♣D643	

	É	
NY		K
	D	

Zárt terem

Ny	É	K	D
Brogeland	Balicki	Saelensminde	Zmudzinski
		1♣	passz
1♥	passz	1szan	passz
2szan	körpassz		

A mohó vikingek mérlegelték a gém teljesítésének esélyét is, Brogeland elég gusztusosnak látta lapját az invithez. Dél a pikk hatossal indult. Észak a dámával vitte és kört hívott vissza. Kelet kettőt bukott összesen 100-ért. A másik asztalon a lengyelek önmérsékletet tanúsítottak, s nem jártak rosszul.

Nyílt terem

Ny	É	K	D
Martens	Helness	Lesniewski	Helgemo
		1♣*	passz
1♦	passz	1szan	körpassz

*Polish Club.

Geir Helgemo treffel támadott, vagyis a felvevő jó startot vett. Az asztal kicsit, Észak a tízest tette, ütött a bubi. Káró következett a dámához és királyhoz, Észak pedig fegyelmezetten visszahívta a partner színét. Az ütésben a kilences volt a legnagyobb lap. A felvétel már teljesült, De Keletnek megjött az étvégya. Pikket hívott a bubihoz, ütött az ász. A szélhámoság kifejeződött, mert Helgemo következő hívása a kőr király volt. Nyolc ütés, 6 IMP a lengyeleknek.

3 szan jobb lett volna!

10. leosztás K/ált.

	♠K872	
	♥76	
	♦3	
	♣AKD975	
♠B4		♠D10653
♥KB109		♥3
♦AB106		♦D9742
♣B42		♣86
	♠A9	
	♥AD8542	
	♦K85	
	♣103	

	É	
NY		K
	D	

Lengyel csapda

Az alábbi partiban ismét a lengyelek licitje hozott pontokat a konyhára. Balicki és Zmudzinski csapdát állítottak a norvégoknak, akik bele is pottyantak a csapdába. Igaz, valószínűleg nem sokan lettek volna képesek a csapdát elkerülni.

13. leosztás, É/ált.

♠5	♠KDB63	♠A10
♥ADB8653	♥104	♥K2
♦10	♦DB972	♦K843
♣B982	♣6	♣KD754

♠98742	♠KDB62
♥97	♥-
♦A65	♦K1064
♣A103	♣10964

Zárt terem

Ny	É	K	D
Brogeland	Balicki	Saelensminde	Zmudzinski
5♥	2♠*	2szan	4♠
*kétszínű	passz	passz	kontra

Észak treffel indult. Dél ütött, és tüstén meglopatta partnerét a hármassal. És Észak vajon mit hívott? Nos, a káró kettest! A norvég pár 500-ért vett fürdőt. A másik asztalnál a másik kéz lett a felvevő 4 körben:

Nyílt terem

Ny	É	K	D
Martens	Helness	Lesniewski	Helgemo
4♦	passz	1szan	passz
	passz	4♥	körpassz

Most Délnek kellett volna kitalálni a treff ász indulást, nem csoda, hogy nem sikerült.

Gitelman elemzése

Kettővel később mind a norvégok, mind a lengyelek megbukták a szemet.

15. leosztás, D/É-D

♠94	♠A108753	♠-
♥ADB10965	♥K87	♥432
♦D85	♦-	♦AB9732
♣7	♣AD52	♣KB83

♠KDB62	♠KDB62
♥-	♥-
♦K1064	♦K1064
♣10964	♣10964

Zárt terem

Ny	É	K	D
Brogeland	Balicki	Saelensminde	Zmudzinski
4♥	4♠	5♥	passz
passz	passz	kontra	6♠
			körpassz

Nyílt terem

Ny	É	K	D
Martens	Helness	Lesniewski	Helgemo
4♥	4♠	5♦	passz
6♦	6♠	kontra	5♥
			körpassz

A legtöbb asztalnál ezt játszották, s a legtöbb helyen a káró ász volt az indulás. A felvevő lopott, majd kört lopott az asztalon, kárót a kézben, kört az asztalon majd ismét kárót és kört. Amint látható, ez nem nyerő megoldás. Fred Gitelman, a kanadai mesterjátékos elemezte a játszmat a bulletinben elég hosszasan, miközben megemlítette, hogy a Deep Finesse nevű számítógépes program gyűjtött fényt elméjében. (A program double dummy feladványként kutatta a teljesítés lehetőségeit.) Íme a megoldás röviden:

A felvevőnek muszáj ellopni a káró ászt (mellesleg káró ász indulás nélkül nem teljesíthető a felvétel), s azonnal lop egy kört is. Aduval a kézbe, újabb kör lopás, újabb aduval a kézbe, s most jön az utolsó kör, az

asztal lop. A felvevő most káró lopással megé kézbe és lehívja aduit. Az utolsó adu kijátszása előtt ez a helyzet:

♠7		♠—				
♥—		♥—				
♦—		♦—				
♣AD52		♣—				
♥ADB	<table style="margin: auto;"> <tr><td style="padding: 2px;">É</td><td style="padding: 2px;">K</td></tr> <tr><td style="padding: 2px;">NY</td><td style="padding: 2px;">D</td></tr> </table>	É	K	NY	D	♥—
É	K					
NY	D					
♦D		♦B9				
♣7		♣KB8				
♠—		♠—				
♥—		♥—				
♦K10		♦—				
♣1096		♣—				

Ha az utolsó pikkre Kelet kárót dob, a felvevő egy trefftól szabadul meg és kis treffet hív. Kelet üt és nincs jó hívása. Ha viszont Kelet treffet dob, az még rosszabb. A problémát azért kellett double dummy feladványként kezelni, mert az adott játékhoz a felvevőnek ismernie kell mind a kőr, mind a treff, mind a káró elosztását. És még így is kellett hozzá a komputer.

A következő partit Barry Rigal jegyezte fel az örökkévalóságnak. Címe:

„Engedd ki, vagy nem kapsz ebédet!”

A klasszikus helyzet a negyedik fordulóban adódott a játékosok előtt.

13. leosztás É/ált.

♠65		♠A72				
♥B10		♥D92				
♦B98752		♦AKD4				
♣1042		♣B97				
♠K1098	<table style="margin: auto;"> <tr><td style="padding: 2px;">É</td><td style="padding: 2px;">K</td></tr> <tr><td style="padding: 2px;">NY</td><td style="padding: 2px;">D</td></tr> </table>	É	K	NY	D	♠A72
É	K					
NY	D					
♥K6543		♥D92				
♦—		♦AKD4				
♣D865		♣B97				
♠DB43		♠—				
♥A87		♥—				
♦1063		♦—				
♣AK3		♣—				

A legtöbb asztalnál Kelet-Nyugat játszott 4 kört, s a legtöbb asztalnál teljesült a felvétel. Normális esetben az ellenvonalon

lehívnak három treffet. A harmadikat üti az asztali bubi, s a felvevő most kis kört hív a királyhoz, majd újabb kis kört a dámához, automatikusan eltalálja a kőr szín fekvését. Néhány kivétel azonban akadt. Volt, aki a pikk királlyal átment a hosszú körhöz és onnan kezdte az adut hívni. Ez sem rossz megoldás. Ám mi van akkor, ha Dél kihagyja a kőr dámát? Lesz felvevő, aki a dubló bubi-tízesre játszik, és visszafelé beteszi a kőr királyt? Lehet, hogy lesz, de nem sok.

A felvevő beszorult

A Oroszország-USA I. mérkőzésen különös dolognak lehettünk tanúi: a felvevő 1 szan felvételben beszorult.

5. leosztás, É/É-D

♠1087		♠AK94				
♥5		♥DB83				
♦K1054		♦DB98				
♣A9852		♣3				
♠B653	<table style="margin: auto;"> <tr><td style="padding: 2px;">É</td><td style="padding: 2px;">K</td></tr> <tr><td style="padding: 2px;">NY</td><td style="padding: 2px;">D</td></tr> </table>	É	K	NY	D	♠AK94
É	K					
NY	D					
♥962		♥DB83				
♦A7		♦DB98				
♣D1064		♣3				
♠D2		♠—				
♥AK1074		♥—				
♦632		♦—				
♣KB7		♣—				

A zárt teremben az amerikai Kelet-Nyugat 2 pikkét játszott (Soloway és Hamman négyes majornal is nyitnak). A nyílt teremben Gromov ragadta magához a kezdeményezést, 1 szan licitje éppen 4441 elosztást ígért.

Ny	É	K	D
Petrunyin	Meckstroth	Gromov	Rodwell
	passz	1szan	körpassz

Rodwell a 11-es szabály szerint a kőr hetessel indult. Nyugat a kőr nyolccassal betakarította az ütést, és felmérte esélyeit. A pikk kidolgozása látszott a legfontosabbnak, lehúzta tehát két magas pikkjét és örömmel látta, hogy hat ütése már van. Nekilátott megszerezni a hetediket: káró az ászhoz, káró vissza a dámához, s ezzel ütésben maradt. Most lejátszotta két ma-

gas pikkjét az asztalon maradv. Ez volt az állás:

♠—		♠—						
♥—		♥DB3						
♦K10		♦B9						
♣A982		♣3						
♠—	<table style="margin: auto; border-collapse: collapse;"> <tr> <td style="padding: 2px;">NY</td> <td style="padding: 2px;">É</td> <td style="padding: 2px;">K</td> </tr> <tr> <td style="padding: 2px;">D</td> <td style="padding: 2px;"></td> <td style="padding: 2px;"></td> </tr> </table>	NY	É	K	D			♠—
NY	É	K						
D								
♥96		♥DB3						
♦—		♦B9						
♣D1064		♣3						
♠—		♠AK10						
♥—		♥2						
♦—		♦KB						

Most már lehetett szűrre játszani. Gromov körben remélt plusz ütést, kicsit hívott a dámához. Rodwell ütött és a treff bubit! hívta. Észak a dámát elvitte az ászszal és treff visszahívására Kelet beszorult. Ha kört dob, magassá teszi Dél valamennyi körjét, ha kárót, Dél lehív két magas kört, majd káróval átjátssza az ütést Észak magas káróinak. Ha Rodwell treff királybubit hív, Gromov szűrrel teljesített volna, mert a második treffre kört dobván Észak kénytelen még egy ütést adni.

Kis összehasonlítás

Amint a négy lapból gyorsan felfedezhető, Kelet-Nyugat mindkét fekete színben könnyen teljesít kisszemet, Észak-Dél pedig hatásosan és olcsón védkezhet káró licitekkel, mindig eggyel nagyobbbat mondani kifizetődő. Azt hihetnénk, nem olyan nagy feladat pontosan licitálni, de a gyakorlat nem ezt mutatta. Lássunk kis összehasonlítást:

9. leosztás É/K-Ny

♠865		♠KB2						
♥K1095		♥A62						
♦AD7543		♦K						
♣—		♣AKDB92						
♠AD743	<table style="margin: auto; border-collapse: collapse;"> <tr> <td style="padding: 2px;">NY</td> <td style="padding: 2px;">É</td> <td style="padding: 2px;">K</td> </tr> <tr> <td style="padding: 2px;">D</td> <td style="padding: 2px;"></td> <td style="padding: 2px;"></td> </tr> </table>	NY	É	K	D			♠KB2
NY	É	K						
D								
♥D7		♥A62						
♦B		♦K						
♣108653		♣AKDB92						
♠109		♠AKDB92						
♥B843		♥A62						
♦109862		♦K						
♣74		♣AKDB92						

VELENCE KUPA AUSZTRÁLIA-VENEZUELA

Nyílt terem

Ny	É	K	D
Tache	Cormack	Hirschhaut	Moir
	passz	1♣	passz
1♠	kontra	rekontra	2♥
2♠	passz	4♠	passz
passz	5♦	5♠	körpassz

Kelet-Nyugat feltehetően nem töltött sok időt a licitrendszer tanulmányozásával

BERMUDA KUPA AUSZTRÁLIA-HONG KONG

Nyílt terem

Ny	É	K	D
Sze	Bilski	Lai	Brown
	1♦	3♦*	5♦
passz	passz	kontra	körpassz

A 3 káró egy szolid színt ígért, s kérte Nyugatot: ha van káró fogása, mondjon 3 szant. (Írországban ilyen esetben a három káró ígéri a káró fogást, és kéri a partnert: ha van hosszú, szolid színe, mondjon 3 szant!) Az akció bevált, Észak-Dél százért bukott.

BERMUDA KUPA LENGYELORSZÁG-GUADELOUPE

Nyílt terem

Ny	É	K	D
Bouveresse	Pszczola	Moers	Kwiecien
	passz	2♣*	passz
2♦	kontra*	3♣	5♦
6♣	6♦	kontra	körpassz

Kelet erős nyítására Nyugat 2 kárója felkérdezés volt. A licitben a pikkrol nem esett szó, a lengyelek igazán olcsón menttek.

BERMUDA KUPA NORVÉGIA-OLASZORSZÁG

Nyílt terem

Ny	É	K	D
Duboin	Helness	Bocchi	Helgemo
	1♦	kontra	3♦
4♠	5♦	6♠	passz
passz	7♦	kontra	körpassz

pikkre eldobta volna. Multon lopott, kőr ásszal asztalra ment és kijátszotta a treff dámát. Ütött vele!

Branco nagyon jól látta, ha üt, nem tud jót hívni. Kis treff azonnal ütést ad, nagy treff kijátszása után – mivel kiderül a szín elosztása – a kilences lop-impasszal elcsíphető. Viszont, ha a felvevő hibát vét, talán lehet még ütni két treffet. De Multonnak is volt még egy dobása. Körbeengedte a káró királyt, treffet dobott rá. Megvolt a tíz ütés.

A kupagyőztes technikája

A Velence Kupán a negyedöntőben került szembe egymással az USA I. és a német csapat. Sabine Auken Északon kis bűvészmutatvánnyal szerzett csapatának értékes pontokat.

11. leosztás D/-

♠AD6	♠9542
♥B63	♥D9754
♦B983	♦K
♣AK7	♣D64

♠KB873	♠10
♥AK82	♥10
♦D7	♦A106542
♣53	♣B10982

É	K
NY	D

Ny	É Auken	K	D Von Arnim
kontra ⁽²⁾	2szan	3♥	2♠ ⁽¹⁾
kontra	4♦	kontra	3szan ⁽³⁾
kontra	passz	passz	4♥
passz	5♦	körpassz	4♠

(1) kétszínű, az olcsó vagy a nemes színek

(2) nemes színek

(3) minorok és maximum

No, ha minorok és maximum, inkább játszunk 5 kárót! – gondolom, ezt mondta magában Sabine Auken. A kis kőr indulást vitte Nyugat királya, s a játék pikk hívással folytatódott. A felvevő a licitből szinte bizonyosra vehette, hogy a pikk impassz jó, meg is adta. A pikk ászra treffet dobott, s

ellopta utolsó pikkjét. A kérdés nyilván az, mit kezdjen a treff színnel. Adjon-e impasszt, vagy egyéb megoldást keressen? Auken a treff ásszal kézbe ment, kőrt loptott az asztalon, és lehúzta a káró ászát.

Ez most a helyzet, az asztal hív.

♠KB8	♠42
♥A	♥D9
♦D	♦–
♣5	♣D6

É	K
NY	D

♠–	♠1065
♥–	♠B109
♦–	
♣–	

A treff bubi következett, ütött a király, s a felvevő az asztalon ellopta utolsó kőrjét. Káróval Nyugat kapta meg az ütést és megadta magát.

Tízeskérdés nincs?

A norvég együttes kiválóságai, Glenn Grotheim és Terje Aa elég kacifántos licitrendszert játszanak. Ők viszont elégedettek vele, mert relé licitjeikkel még a bubik elhelyezkedését is képesek kideríteni. Patrick Jourdan nem állta meg csipkelődés nélkül: „Mondjátok! Tízeskérdés nincs a rendszeretekben? – Nincs, de már dolgozunk e hiányosság megszüntetésén. – így a válasz. A norvégok Brazília ellen játszották az alábbi partit a selejtezőben:

14. leosztás K/-

♠AD74	♠B652
♥AD3	♥K765
♦KDB8	♦763
♣A8	♣54

É	K
NY	D

♠93	♠K108
♥B10984	♥2
♦54	♦A1092
♣10973	♣KDB62

D Glenn Grothelm 1♦(11-15 HCP,1+♦)	É Terje Aa 1♥(természetes, vagy gémforsz) 2♦(gémforsz, relé)
2♣(mindkét minor, legalább 9 lap)	2♠(relé, elosztást kérdez)
2♥(4♦-5♣)	3♠(ászkerdés)
3♥(3-1-4-5 elosztás)	4♣(királykerdés)
3szan (egy ász)	4szan
4♠(2 azonos színű király)	(dámakerdés)
5♦(1 dáma)	5♥(melyik?)
5♠(a treff)	5szan (van bubid?)
6♦(1 van)	6♥(melyik?)
6♠(a treff)	7szan (a tízesek már nem kellene)

Aki a rendszerről többet szeretne megtudni, az információkat megtalálja az alábbi web oldalon: www.vikingclub.net

A nagy mérkőzés

Az USA I.-Olaszország mérkőzésén a nyolc között az olaszok meggyőző előnnyel nyertek. A találkozón kiváló játék mellett feltűnő hibák is estek, amelyekben mindkét csapat jeleskedett. Íme néhány példa:

Szlemzójában

11. leosztás D/-

♠B1082	♠6
♥82	♥AD7
♦874	♦AD92
♣A1084	♣DB963
♠AKD	
♥KB95	
♦KB65	
♣75	

É	K
NY	D

♠97543	♠AD
♥10643	♥B9
♦103	♦AD10964
♣K2	♣K93

Ny Duboin 2♣ ⁽¹⁾ 3♣ 3♠ 4♥ 4szan	É Meckstroth passz passz passz passz	K Bocchi 2szan ⁽²⁾ 3♦ 4♦ 4♠ 6♦	D Rodwell passz passz passz passz körpassz
--	---	---	--

(1)Egyenletes kéz, 17-19 pont

(2)Szlem érdekltség elosó színekkel

Ny Hamman 1♣ ⁽¹⁾ 1szan 3szan 6♦	É Lauria passz passz passz passz	K Soloway 1♠ 3♠ ⁽²⁾ 5szan 6szan	D Versace passz passz passz körpassz
---	---	---	---

(1)Erős, mesterseges, forsz

(2)rövidség

Mindkét Kelet-Nyugat látta, hogy a vonalon 32 pont van, s nem bíbelődtek olyan apróságokkal, hogy kiderítsék, nem hiányzik-e éppen egy színben az ász-király. Az olaszok gyorsan buktak egyet 50-ért. Nem úgy. A leosztás zárt termi eredményét a Wugraph-ban ekkor még nem ismerték, tehát kétséges volt, képesek-e az amerikaiak szem alatt megállni. Végül Eric Kokish ekképpen kommentálta a frissen érkező jelentést: – „Van az olaszok számára egy jó és egy rossz hírem: a jó az, hogy a partiból az amerikaiak is szemet játszottak, a rossz pedig az – hogy teljesítették!” A rémtörténet főszereplője Lorenzo Lauria volt. Hamman pikk bubí indulásra lehvívta piros színű kártyáit. Lauria a felvevő kezébe pikk AKD9-et képzelt, és a kilencedik ütésbe eldobta a treff ászt! 14 meccspontos ajándék volt, köszönték szépen.

Jóttét helyébe...

4. leosztás, Ny/ált.

♠K876	♠432
♥AK72	♥108
♦2	♦KB753
♣8654	♣AD7
♠B1095	
♥D6543	
♦8	
♣B102	

É	K
NY	D

♠AD	♠AD
♥B9	♥B9
♦AD10964	♦AD10964
♣K93	♣K93

Ny Duboin passz passz passz	É Hamman passz 1♥ 3szan	K Bocchi passz passz körpassz	D Soloway 1♦ 2szan
---	---	---	---

A 2 szan licit extra értékeket és hosszú kárót ígért, Hamman pedig rámondta a gémet, gondolván: ha akarod, játszd! Duboin a pikk bubival kezdett. Soloway kézben ütött, körrel az asztalra ment és megadta a káró impasszt a dámával. Ütött nyolcat, az olaszok írtak 100-at.

Ny	É	K	D
Meckstroth	Versace	Rodwell	Lauria
passz	passz	passz	1♦
passz	1♥	passz	2szan
passz	3szan	körpassz	

Lauria ugyancsak a káró szín kezelésével volt bajban de ő treff tízes indulást kapott. Rodwell a dámát, Lauria persze a királyt adta, és káró ász, káró dáma hívással folytatta a játékot. Rodwell ütött a királylyal, s partnerénél négyes treffet remélve – hosszú tűnődés után – lejátszotta a káró bubit és utolsó treffjét. 13 pontnyi viszontajándék volt az olaszoknak.

Az indulás értéke

Az alábbi partiban a licit azonos volt, a pontok sorsát az indulás döntötte el.

7. leosztás, D/ált.

♠102			
♥9752			
♦AB10			
♣D874			
♠6		♠KB83	
♥KD86		♥A3	
♦KD93		♦854	
♣AB106		♣K952	
	♠AD9754		
	♥B104		
	♦762		
	♣3		

Ny	É	K	D
Duboin	Hamman	Bocchi	Soloway
Meckstroth	Versace	Rodwell	Lauria
kontra	passz	3szan	körpassz
			2♠

Soloway kis pikkkel indult, Észak tízesét vitte a bubi. Ez volt a felvevő kilencedik ütése. Lauria nem tette meg az amerikaiaknak azt a szívességet, hogy pikkkel kezd-

jen. Inkább káró hatosát helyezte az asztalra. Észak ásza fedte a királyt, pikk tízes jött vissza, a bubit ütötte a dáma. Az újabb káró hívást a dáma vitte, de a felvevőnek nem maradt csak nyolc ütése. Újabb 12 pont Olaszországnak.

A kicsi is jó lett volna

Nem nagyon ment az amerikai menőknek, s ha az egyik oldalon jól harcoltak, a másik oldalon pechjük volt.

11. leosztás, D/-

♠AB943			
♥KB95			
♦65			
♣52			
♠K10852		♠76	
♥8		♥D7642	
♦B1073		♦AK4	
♣1098		♣K64	
	♠D		
	♥A103		
	♦D982		
	♣ADB73		

Ny	É	K	D
Meckstroth	Versace	Rodwell	Lauria
passz	1♠	kontra	2♣
2♦	2♥	passz	2szan
passz	3♣	körpassz	

Meckstroth a kör nyolccsal kezdett, ütött a bubi. Lauria megadta a treff impasszt, majd a pikk dámát megütötte az ásszal és megismételte a treff impasszt a bubival. Meckstroth elsőre a nyolcast, másodikra a tízeset adta, ami elgondolkodtatta a felvevőt. Ha lekapja az adu ászt, már van kilenc ütése, de ha a treff elosztás rossz, talán más út is akad a teljesítéshez. Mindenesetre különös megoldást választott, amennyiben következő hívása a káró kilences volt. Nyugat ütött a tízessel, és visszahívta a kárót. Kelet lehívta két magas káróját, körrel meglöptette Nyugatot, aki viszonzásképpen negyedik káróját hívta, hadd lopjon most Kelet árva királyával. A világ (egyik) legjobbjának tartott Meckswell szerényen örült a kis sikernek – az

egyzetettség. A másik asztalnál így haladt a licit:

Duboin	Hamman	Bocchi	Soloway
			1♦
passz	1♠	passz	2♣
passz	2♦	körpassz	

Az amerikaiak általában ennél jobban licitálnak. Soloway – mit is tehetett egyebet – megbukta a partit. No swing – szokta írni a bulletin, azaz nincs különbség, egál parti.

Ez van!

Végül álljon itt a mérkőzésről egy parti, amely talán legjobban kifejezi a találkozó jellegét:

7. leosztás, D/ált.

♠32		♠DB754
♥9742		♥108
♦B8765		♦K3
♣95		♣KB106
♠98	É	
♥65	NY	K
♦AD1094	D	
♣A832		
♠AK106		
♥AKDB3		
♦2		
♣D74		

A nyílt teremben Délen Rodwell játszott 4 kórt, s Duboin aduval támadott. Erre a felvevőnek nincs ellenszere. Az asztalon lophat egy treffet és egy pikket, de kiad két treffet, egy kárót és egy pikket. Ha kétszer hívhatná a pikket az asztalról kettős impasszt adván a dáma-bubi ellen, teljesíthetne, de csak egy átmenete van, illetve ha a negyedik aduval megy vissza az asztalra, nem tudja lelopni negyedik, rossz pikkjét. Az olaszok tehát felírták a 100-at. A másik teremben másképp licitáltak:

Ny	É	K	D
Hamman	Versace	Soloway	Lauria
			1♥
2♦	2♥	2♠	3♠
passz	4♥	körpassz	

Hamman pedig partnere licitje alapján pikkel indult. Lauriának ezen kívül is némi szerencséje volt a partiban, mert két magas körrel folytatta a játékot, ami a szín 3-1-es elosztása esetén nem éppen jó megoldás. De tudott lopni egy treffet, éppen megadhatta a második pikk impasszt és a teljesítést adta az asztali pikk lopás. Ez ilyen meccs volt az olasz-amerikai találkozók hosszú sorában.

Barry Rigal jóvoltából olvasható most az alábbi játszma az USA I-olasz mérkőzésről. A szerző ezt a címet adta írásának:

Herkulesi munka

14. leosztás, K/-

♠8		♠DB92
♥D976		♥10
♦K6		♦AB875
♣KDB863		♣974
♠AK654	É	
♥AK84	NY	K
♦432	D	
♣A		
♠1073		
♥B532		
♦D109		
♣1052		

Mindkét asztalon Nyugat játszott 6 pikket. A treff indulást megütvén mind Hamman, mind Versace kis kárót hívott a második ütésben! Mindkét Észak elbambult, s felcsillant a teljesítés reménye, nevezetesen hogy Észak elosztása: 1-4-2-6, s nála van a káró király. A felvevő ütött a káró ásszal, egyszer aduval közlekedvén lopott két treffet és két kórt – cloállítván az alábbi helyzetet:

♠-		♠D
♥-		♥-
♦K		♦B875
♣DB86		♣-
♠AK6	É	
♥-	NY	K
♦43	D	
♣-		
♠107		
♥-		
♦D10		
♣10		

Most Észak megkapta az ütést káróval, s mit volt mit tenni, treffet játszott vissza. Sima egál parti.

Az ismeretlen elemző

És még egy parti az USA I.-olasz mérkőzésről.

5. leosztás, É/É-D

♠87632	É NY K D	♠K5
♥K962		♥B108
♦2		♦KD10763
♣K64		♣D9
♠D		♠AB1094
♥A754		♥D3
♦A984		♦B5
♣AB103		♣8752

Ny	É	K	D
	passz	1szan	passz
2♣	passz	2♦	passz
3♦ ⁽¹⁾	passz	3♥	passz
3szan	passz	4♥	passz
4szan	passz	5♦	körpassz

(1)Egyke az egyik nemesben, négy a másikban

Az olaszok tudták, hogy pikkjük rövid a 3 szanhoz, 4-3 körjük nem elég tömör a nemes gémez, maradt az 5 káró! Rodwell a pikk ásszal indult, s a Wugraph elemzők hangosan tünődtek, vajon rálel-e a gyilkos kör hívásra. Bocchi bármely más hívásra teljesít, mert van ideje kiszabadítani három treff ütését. Rodwell kis kört hívott. Észak ütött a királlyal és visszahívott egy kis kört. A tízest fedte a dáma és az ász. Úgy tűnt, hogy a felvétel kimúlt, amikor a közönség soraiból megszólalt egy hang: „Na most már otthon van!” A pengeagyú elemző neve nem vált ismertté, de Bocchi igazolta vélekedését. Kétszer aduzott a kezében végezvén, lehívta a pikk királyt, majd egy kivétellel lejátszotta összes aduját. Ezek a lapok maradtak:

♠-	É NY K D	♠-
♥75		♥B
♦-		♦6
♣AB		♣D9
		♠B10
		♥-
		♦-
		♣87

A káró hatosra eldobta az asztalról a treff bubit, és várta a fejleményeket. Ha Észak treffet dob, a következő hívás treff, körrel vissza a kézbe, és magas a treff dáma. Ha Észak kört dob, a felvevő először kört hív, majd treffel az asztalra jut és maga s a kör. Parádés játék. S ha az ismeretlen elemző ezt látta előre, le a kalappal!

Az elődöntők játszmaival is meg lehetne tölteni a lapot, de már nagyon kevés helyünk maradt. Az USA II.-Lengyelország mérkőzésen Larsen figyelmetlensége volt feltűnő.

A 26 pontos parti

13. leosztás É/ált.

♠97	É NY K D	♠AKB102
♥B5		♥A7
♦ADB854		♦K9762
♣B62		♣D
♠D543		♠86
♥K42		♥D109863
♦10		♦3
♣A8753		♣K1094

Ny	É	K	D
Martens	Martel	Lesniewski	Stansby
	passz	1♠	passz
3♦	passz	4♣	passz
4♦	kontra	4♥	passz
4♠	körpassz		

Stansby káróval indult. Ütött az ász, Észak pikkét hívott vissza. A felvevő még

egyszer aduzott, majd felmagasította a trefet és ütött tizenkettőt. A másik asztalon bemondták a szlemet:

Ny	É	K	D
Meltzer	Balicki	Larsen	Zmudzinski
	passz	1♠	passz
3♥	passz	3szan	passz
4♦	passz	4szan	passz
5♣	passz	6♠	körpassz

Zmudzinski ugyancsak káróval kezdett, s Balicki – csakúgy, mint Martel – adut hívott vissza. Larsen kézben ütött és tüstént nekilátott a trefeknek: a dámát ütötte az ász, kis trefet lopott a kéz. Larsen most óvatlanul a káró királyt hívta, Dél pedig belopott a nyolcassal. Az asztal felüllopta, de a felvevő elvesztette tizenkettedik ütését. Most tempóban lothat még egy trefet, de egy menetet még aduznia kell, különben Észak a negyedik trefre kört dob, s ellopja a második menet kört. Így marad a kezében öt pikk ütés, az asztalon két lopás, két kör és két treff, összesen csak tizenegy. Az amik 13 pont nyereség helyett 13 pontot vesztek. Mégis ők nyerték a találkozót.

A másik elődöntőben az olaszok csatáztak a norvég csapattal. Az északiak alábbi akciója nem hozott, inkább csak vitt pontokat.

Kegyetlen ellenjáték

A kalandvágyó Aa elég jónak látta lapját némi zavaró akcióra. A büntetés gyors volt és kíméletlen.

10. leosztás K/ált.

♠A5							
♥653							
♦AKD5							
♣AD107							
♠742		♠KD96					
♥B9		♥K10874					
♦B1092		♦83					
♣K854		♣B9					
	<table border="1"> <thead> <tr> <th>É</th> <th>K</th> </tr> </thead> <tbody> <tr> <td>NY</td> <td>D</td> </tr> </tbody> </table>	É	K	NY	D		
É	K						
NY	D						
	♠B1083						
	♥AD2						
	♦764						
	♣632						

Ny	É	K	D
Duboin	Helness	Bocchi	Helgemo
passz	1♣	passz	passz
passz	2♦	passz	3szan
körpassz			

Mindkét kupán (egy híján) minden asztalnál Dél játszott 3 szant, s minden felvevő bukott, Helgemo is. Duboin a kör bubi-val indult, s ütésben maradt vele. A kör folytatást a dáma vitte, treff következett a tizeshez és a bubihoz. Miután pedig a káró elosztás rossz, a felvevőnek nem volt csak nyolc ütése. A másik asztalon élesebben zajlottak az események:

Ny	É	K	D
Grotheim	Lauria	Aa	Versace
passz	2♦	passz	passz
2♠	passz	kontra*	rekontra
körpassz			

*nemes színek

Lauria 2 káró licitje 18-20 pontos egyenletes kezét mutatott, s Versace látta, hogy jó bolt lesz Aa kissé elhamarkodott akcióját megbüntetni. Lauria pikk ász-kis pikkkel kezdett. Grotheim a káró nyolcast hívta a dámához, Versace a kör dámával megkapta az ütést és a pikk bubit hívta. Rémséges sötét felhők gyülekeztek a felvétel felett. Ütött a dáma. Az újabb káró Észak királya vitte, körrel átjátszotta az ütést partnerének, aki lehúzta magas pikkjét. A felvevő erre beszorul. Ha Észak megtartotta volna negyedik treffjét is, akkor Nyugat csak két pikket és egy trefet ütött volna. Lauria azonban a harmadik pikkre gondatlanul kis treffjétől vált meg a kör helyett, így csak 1100 pontot könyvelhettek el a négy bukásért. Nem ezen a partin múlt, hogy mégis a norvégok kerültek a döntőbe.

A döntő is érdekes, változatos küzdelmet hozott. Hogy a jobb nyert-e? Ki tudja. Az amerikaiak több pontot gyűjtöttek. Pedig a norvégok minden megpróbálták, és hosszú ideig nagy előnnyel vezettek is. Az alábbi partiban például tíz IMP-re tettek szert.

Stílus kérdése.

Őn nyitna Észak kezével? – tette fel a költői kérdést a bulletin. Stílus kérdése. Chip Martel passzolt, Saelensminde nyitott.

5. leosztás É/É-D

♠B10875		♠D3
♥K95		♥D102
♦K9		♦AB82
♣A84		♣D972
♠K42		
♥B8763		
♦D765		
♣5		
	É NY K D	
♠A96		
♥A4		
♦1043		
♣KB1063		

Ny	É	K	D
Helgemo	Martel	Helness	Stansby
	passz	passz	1♣
passz	1♠	körpassz	
Ny	É	K	D
Meltzer	Saelensminde	Larsen	Brogeland
	1♠	passz	2♣
passz	2szan	passz	3♠
passz	4♠	körpassz	

Martel tizet ütött 170-ért, a norvég tizenegyet 650-ért.

És a norvégok továbbra is szorgalmasan gyűjtögették a pontokat, egynémely alkalommal az ellenfél módfelett hathatós segédletével. Mert íme, Bermuda Kupa döntőn is,

Hogy mik vagynak?!

10. leosztás K/ált.

♠D		♠9754
♥D8653		♥A107
♦D843		♦B102
♣K97		♣D103
♠AK1083		
♥B94		
♦75		
♣B85		
	É NY K D	
♠B62		
♥K2		
♦AK96		
♣A642		

Ny	É	K	D
Helgemo	Martel	Helness	Stansby
		passz	1♣
1♠	kontra	2♣	kontra
passz	3♥	körpassz	
Ny	É	K	D
Meltzer	Saelensminde	Larsen	Brogeland
		passz	1szan
passz	2♦	passz	2♥
passz	3szan	körpassz	

Az Észak-Délnek kiosztott 24 pontnyi erő adott elosztás mellett most éppen nem elég a gémhez Az amerikaiak meg is álltak 3 körben. Helness pikkel indult, ütött a király és Helgemo a kör bubit hívta vissza. A kör király után kis kör következett Helness tizeséhez, aki újfent pikket hívott. A felvevő a tizesre eldobta veszto treffjét, de csak elhalasztotta a probléma megoldását, mert a következő magas pikket lopnia kellett. A felvétel most teljesíthető, ha a kör 3-3 volt és a káró húz, de minimum kettőt bukik, ha a kör 4-2. Martel a biztonságos középutat, a szolid egy bukást választotta, s nekilátott a káróknak, így a kinnmaradt két adu külön-külön ütött. 100 a norvégoknak.

A másik asztalon Dél 1 szan licitje 15-17 pontot ígért. Észak összeszámolta a vonalon lehetséges pontokat, s „BK döntőn gémet ki nem hagyunk!” (egyébként alapvetően helyes) szemlélettel bement a 3 szant. Amint látható, a teljesítéshez kellett egy és más. Meltzer a jó öreg 11-es szabály szerint a pikk nyolccsal indult, és ezt nagyon jól tette. Ütött a dáma, s Brogeland teljesítési esélyeket keresett. Sok reménye a sikerre nem lehetett, de mert a partit le kell játszani, hívott egy kört a királyhoz, majd egy másikat a kilenceshez-dámához-ászhoz. Larsen úgy értékelte, hogy partnere a pikk nyolccsal gyenge színből tette ki, jobb esélyt keresvén treffet hívott. A bubit vitte a király, s újabb kör menet következett, amire kézből elment egy káró. Immáron Nyugat ütött, s meg is nézte, van-e mit keresni pikk folytatással, lehívta az ászt. De nem tetszett neki, amit látott, mert

treffel folytatta. Brogeland innen már be-takarította tíz ütését, s Norvégiának 12 meccspontot írtak jóvá az egyeztetéskor. De végül nem ez döntött.

Az utolsó 16 leosztás előtt a csapatok között 2 pont különbség volt. Az amerikaiak a hetedik leosztásig 12 pontra növelték előnyüket. A világbajnoki cím sorsa az alábbi partiban dőlt el:

A kritikus leosztás

122. leosztás K/ált.

♠KD86		♠AB107						
♥972		♥B854						
♦B1092		♦D765						
♣K9		♣7						
♠9	<table style="border-collapse: collapse; width: 100px; height: 100px;"> <tr> <td style="border: none; padding: 2px;">♠</td> <td style="border: none; padding: 2px;">K</td> </tr> <tr> <td style="border: none; padding: 2px;">NY</td> <td style="border: none; padding: 2px;">É</td> </tr> <tr> <td style="border: none; padding: 2px;">D</td> <td style="border: none; padding: 2px;"></td> </tr> </table>	♠	K	NY	É	D		♠
♠	K							
NY	É							
D								
♥AKD106		♥						
♦A4		♦						
♣A10542		♣						
♠5432		♠						
♥3		♥						
♦K83		♦						
♣DB863		♣						

A zárt teremben a Martel-Stansby ket-tős 4 kör játszott, és ütött benne tizenket-tőt. Terje Aa és Glenn Grotheim a kiosztásban többet látott, és szelmet mondott. Ha a felvétel teljesül, a norvégok egy pont-tal visszaveszik a vezetést, ha bukik, a nor-vég remények a 25 pontos amerikai veze-téssel csaknem biztosan elúsznak. Észak, Peter Weichsel tudta, hogy az erős 1 treffel indulóval szemben az asztalon 4441 elosz-tású lap lesz 8-10 ponttal, egy ásszal, király pedig nincs Keletnél. És persze minden tudott Nyugat kezéről is, ami az erős 1 treff nyitás után a további licitből tudható volt. Mivel induljon Észak?

A Wugraph nézőinek várni kellett a vá-laszra, amíg Peter Weichsel elvégezte az elvégzendőket a mosdóban. Miután visz-szatért, kitette a gyilkos lapot, a kör ket-test. Ha nincs kör indulás, a felvevő lelop-hatta volna négy kis treffjét, és a káró ki-adásával teljesít. Így viszont a treff 5-2 el-osztása mellett nem volt remény. Győzött az Egyesült Államok második csapata.

L. P.

Budapesti CSB

I./A

Bajnok a Print-tech

A 80-as 90-es évek Taurus-hegemóniája utána Budapesti Csapatbajnokságban az utóbbi években kiegyenlítődni látszik a leg-jobb hazai csapatok játékereje. A legutóbbi négy I. osztályú bajnokságot más-más csa-pat nyerte. Az idén három csapat küzdött az első helyért, s közülük a Fogaras András, Kovács András, Dienes Ödön, Monori György, Tóth István, Szóts Gábor összeál-lításban játszó Print-tech bizonyult a leg-jobbnak. Sikerüket elsősorban jó verseny-zői adottságaiknak köszönhetik, hiszen – bár mindkét konkurensük elleni rangadót elveszítették –, a gyengébb csapatok ellen egyszer sem botlottak: mindegyik ellen leg-alább 19 VP-t gyűjtöttek be. A mindent el-döntő utolsó fordulóban pedig a harmadik helyről rajtolva csak ők tudtak nagy külön-bséggel nyerni. Kiegyensúlyozott teljesít-ménnyel második helyen végzett a Nikolits Tamással megerősödött Galim. A bajnok-ság során második helynél hátrébb sosem álltak, talán még akkor sem, amikor elma-radt meccsük miatt egyvel kevesebbet ját-szottak a többieknél. 14 győzelmi pontnál egyik mérkőzésükön sem szereztek keve-sebbet, akárcsak a 3. helyezett Elastron. A Szalka-Zoller párral megerősített gárda egyetlen vereségét az utolsó fordulóban an-nál jobban fájlahatja, hiszen 41 IMP-re vol-tak azon a meccsen a bajnoki címtől.

A Royston az idén kis híján kiesett. Két éve harmadik helyen jutottak fel az I./B-ből, tavaly megnyerték a bajnokságot, majd angolosan távozni készültek onnan. Bár az elején még nyertek két mérkőzést, akkor még nem gondolták, hogy az első forduló-beli 18-12-es diadal lesz idei legjobb ered-ményük. Utolsó meccsükön 26 IMP-re vol-tak a kieséstől, s félidőben már jól keresett, aki akkor bennmaradásukra fogadott. Végül 17-13-ra tudtak fordítani, többek között egy 18 IMP-s partinak köszönhetően. A Fé-

szek viszont – bár az utolsó fordulóban, félidőben jól állt az IBE ellen –, a második játékrészt elvesztette, így a nagy múltú csapat kiesett az I./A osztályból. Az újonc Targetnek és Balásyékknak bajnokság közben sem volt igazán esélye a bennmaradásra.

I./B

Siófoki siker

Nem vett mérkőzést, s 23,5 pontos előnnyel nyerte a bajnokságot a Siófoki csapat. Igen jó eséllyel megkapaszkodhat az általában Marczona-Minarik, Nyárádi-Kotányi felállásban játszó gárda az I./A-ban. A Tőfi már évek óta stabil résztvevője ennek az osztálynak, ami azért is különleges teljesítmény, mert az I./B-nek évente több, mint a fele kieserőldök. Idén ez a csapat kezdte a legjobban a bajnokságot, s egyetlen teljesítménnyel biztosan jutott az I./A-ba. A harmadik följutó helyért annál nagyobb csata dúlt, amelyből végül a Kertes került ki győztesen, megelőzve a Szi-lányok fantázianevű női együttest, illetve a Welkert és az Ibolyát. A kiesést jó hajrájával biztosan kerülte el a Matematikus csapat, a Tőfi elleni utolsó forduló beli győzelmével éppen hogy bennmaradt a Bárczy megelőzve a már kieső SZTAKI-t. A Lévai, az ELTE és az Artemix kisebb nagyobb mértékben szintén versenyben volt a bennmaradásért, de végül jelentős hátránnyal estek ki a másodosztályba.

II./A

Tumultus közepén

Nem tűnt gyengének a másodosztály keddi mezőnye. Aztán mindhárom volt I./B-s csapat vereséggel kezdett. Később az Ormay (Kerekes, Varga, Liska, Lukács, Zempléni, Ormay) magára talált és magabiztosan nyerte az osztályt. Sokesélyes versenyben végül jó hajrájával a Csipka lett a másik befutó, ez a csapat egyébként sokáig a háttérben bujkált, hiszen első két fordulóbeli mérkőzését el kellett halasztania, s a csoport eredményei úgy alakultak, hogy egy mérkőzés különbség egy élen álló csa-

patot a kieső zónába helyezhetett át. A bajnokság különböző szakaszaiban szinte minden csapatról lehetett hinni, hogy a följutásért fog játszani, s azt is, hogy a kiesés elkerüléséért. Ez alól egyetlen kivétel az egyetlen győzelmét az első fordulóban szerző, s utána folyamatosan nagy vereségeket begyűjtő Bo-Di volt. A kiesés elkerüléséért ki-ki meccset játszott az utolsó fordulóban egymással a Kotányi és a Wellner végül 2 IMP-n múlt, de a Wellner játszhat osztályozót és a Kotányi esett ki. A bajnokság negatív meglepetése az abszolút esélyesnek tűnő Interface csapat szereplése volt.

(Szerkesztőségünk a CSB többi csoportjáról sajnos lapzártáig nem kapott értékelést. A szerk.)

A szervezésről

Az idén először vállaltam el mindhárom keddi osztályban a szkórer szerepét, így a bajnokság egészének működését kicsit közelebről figyelhettem meg. Az eredmények nyilvántartása nem volt különösebben nagy feladat, segített a számítógép. Annál nagyobb problémát okoztak a néha botrányosan kitöltött szkórlapok. A szabályok értelmében amely csapatok nem hiánytalanul és egyezően kitöltött, és az ellenféllel aláíratott, Észak-Dél által vezetett szkórlapot adnak le, azok VP-büntetést kaphatnak. Fenti követelmények egyszerűnek tűnnek, de – úgy látszik – sok csapatban nincsen olyan játékos, aki képes lenne megbirkózni ezzel a feladattal. Szerencsére – ki tudja miért – az első néhány forduló után a helyzet sokat javult és beállt a „közepesen pocsek, de elmegy” szintre. Fenti büntetési joggal nem éltem, már csak azért sem, mert a büntetés nem az én feladatom, hanem a tornavezetőé, akinek így is épp elég baja volt azzal, hogy az egyéb fegyelmezetlenségekből adódó károkat helyrehozza, s értük néha büntetést osszon. Természetesen előbb több azt is meg kell technikai-

lag oldanunk, hogy a zsűri a a szkórlapok hibáival is a helyszínen szembesülhessen és ő büntethessen, ha úgy tartja jónak. Előbb azonban magára a zsűrikérdésre kellene megoldást találjunk! Jelenleg egyetlen idős ember végzi lelkiismeretesen, legjobb tudása szerint a számára sok szempontból túl nagy terhet jelentő feladatot, s ezzel az állapottal – tapasztalataim szerint – senki nem elégedett. Ezért az MBSz elnökségét terheli a felelősség. A probléma nem új, és a megoldására sok év alatt nem tapasztaltam semmifajta kísérletet. *(Ez tévedés! A szerk.)* A legegyszerűbb átmeneti megoldás lenne a versenyprogram olyan átszervezése, hogy az I./A és I./B osztályok mérkőzéseit ne ugyanazon a napon játsszák. Több rendszeres tornavezető játszik pl. az I./B osztályban, s közülük biztosan akadna, aki az I./A-ban zsűri lehetne, ha a munka nem ütközne saját versenyével.

Örömteli, hogy a bajnokságok eredményei rendszeresen megtalálhatók az Interneten. Egyik-másik lapban többé-kevésbé rendszeresen megjelennek hírek a bridzs-ről hírei. De a versenybridzs alapvetően hiányzik a médiából. Akinek inge, legyen szíves, vegye magára! Kicsit erőteljesebben kéne lobbizniuk a bridzs érdekében azoknak, akiknek van valami ilyen irányú összeköttetésük.

Csak dicsérni lehet, hogy a csapatbajnokság győztese kupát kapott, de a díjátadó ceremónia (ceremónia?) valamivel elegánsabb lehetett volna!

Amióta versenyszerűen bridzselek a csapatbajnokság II. osztályának keddi csoportja mindig lényegesen erősebb volt a hétfői (csütörtöki)-nél. Ennek ésszerű magyarázata van, de nem jó állapot. A legegyszerűbb megoldás az lenne, ha a két csoport mérkőzései ugyanazon a napon lennének. Ezt összevetve azzal a fenti ötlettel, hogy ne legyen egy napon az I./A és az I./B, a megoldás nem is látszik olyan bizonytalannak. Kísérletképpen idén a játéko-

sokat egyénileg is értékeltem, más összehasonlító alap nem lévén csapatuk szerzett IMP-jének átlagát néztem az általuk lejátszott partikban. Ez persze nem mutatja tökéletesen a teljesítményt, már csak egyes csapatok szkórlapkitöltési szokásai miatt sem. Nyilván sokkal jobb lett volna, ha több asztalon is ugyanazokat a partikat játsszák, s cross IMP-t lehetett volna számolni. *(Mindazonáltal az ötlet tetszett, köszönjük! A szerk.)*

Hiányzik még a konvenciókártya használatának megkövetelése minden pártól, hiába van rá néha szándék, ehhez is először erélyes tornavezetők kellenének minden osztályba. Liciternyő (screen) használata is alapvető követelmény lenne szerintem, legalább az első osztályban. Ezen kívül a szkórlapok sem ideálisak. Jőmagam alternatív formátumú szkórlapot már készítettem, amelyet néhány halasztott meccsen és a tavalyi válogatón már használtak.

Mindent egybevetve a bajnokság lezajlik, csak sok mindent lehetne kicsit jobban, s még több dolgot lehetne sokkal jobban csinálni. Nem elfogadható magyarázat semmire az, hogy így szoktuk meg, ha nem igazán jók a megszokott állapotok. Szeretném, ha a bajnokság szervezésével kapcsolatos döntéseket olyanok hoznák meg, akik mernek és tudnak változtatni! Végül szeretnék gratulálni Surányi Marcellnak, aki a hétfői másodosztályban idén volt először szkórer a csapatbajnokságon, és színvonalas munkát végzett. Jelenleg a Butler II és III. osztályainak eredményeit is ő vezeti. Mindenkinek ajánlom, hogy látogasson el a honlapjára (a Bridzs Oldalokról elérhető)!

Hegedűs László

Bizonyára volt jó is...

Az utolsó forduló előtt elméletileg négy, gyakorlatilag három csapatnak volt esélye a bajnoki címre. A forduló mérkőzéseinek felszűléségét fokozta, hogy a kiesésre is

„esélyes” volt 6-7 együttes. Az élen állók ráadásul nem egymással, hanem a kieséssel élet-halál harcot folytatókkal mérköztek. Ebben a helyzetben a hibák száma rendszerint magasabb az átlagosnál, ahogyan teniszyelven mondják: az „unforced errors”-ok mennyisége határozza meg az eredményt.

A ki- és ki nem kényszerített hibák száma persze nemcsak az utolsó fordulóra volt jellemző. A tudósításomban szereplő loesztások is erről mesélnek.

	♠D873		
	♥10		
	♦AD1062		
	♣K54		
♠KB5		♠642	
♥DB5		♥9743	
♦9873		♦KB5	
♣A103		♣B98	

	♠A109		
	♥AK862		
	♦4		
	♣D762		

A licit:

D	Ny	É	K
1 szan	passz	2♣	passz
2♦	passz	2 szan	passz
3 szan	körpassz		

Dél (Winkler Gábor) gyenge szannal (!) kezdi a licitet, nem zavarja őt az elosztás, de az is lehet, hogy egy kört a kárók között felejtett(?). A két káróval csak a kör színt jelzi, a hosszúságot nem. Nyugat a kör dáma indítókijátszást választja, Kelet a kilencessel jelzi, hogy örül a kör dámának. A felvevő a kőr színben a mély impasszal kísérletezik, terve nem sikerül. Kelet a kör hetessel „támad”, Nyugat pedig „elmegy az útból” a bubival, holott a kör nyolcas hiánya feltűnhetett volna neki. A felvevőnek így a kör színben öt ütése lett, a felvétel teljesült. Hiába, a jó játékosnak szerencséje is van.

A szerencse ugyanezen a mérkőzésen másodszor is főszerepet játszott:

	♠KD62		
	♥43		
	♦8762		
	♣AK4		

	♠AB8753		
	♥652		
	♦953		
	♣5		

Általános bellben Észak osztott.

A licit:

É	K	D	Ny
1 szan	passz	2♠	passz
passz	2 szan	3♠	3 szan
4♠	kontra	körpassz	

Kelet két szanzaduját kopogás követte, a három szanzadut viszont nem, pedig értelemszerűen mindkét licit kétszínű elosztásos lapot jelent. Északnak csupán passzolnia kellett volna annak érdekében, hogy +500-at írjon. Így viszont -300 került a szkörlapra. Kelet-Nyugat lapjaira pontosan nem emlékszem, de ez nem is tartozik a történet lényegéhez.

	♠B9		
	♥DB108762		
	♦D3		
	♣62		

♠K108		♠763	
♥K4		♥953	
♦A9		♦K108764	
♣K109874		♣B	

	♠AD652		
	♥A		
	♦B52		
	♣AD53		

A licit:

D	Ny	É	K
1♣*	2♣	3♦*	kontra
3♥	passz	4♥	körpassz

Az indító licit precíziós, a három káró legalább invit kör szín mellett. A káró ász után a káró folytatást Kelet üti a királlyal és treffet hív. A felvevő üt, az adu ászt és a káró bubit hívja. Nyugat hosszás töprenzésbe kezd. A felvevő a mezőny egyik legjobb játékos, száz esetből kilencvenkilencszer megoldja az ehhez hasonló feladatokat. Nyugat végül eldob egy treffet, a felvevő pedig: nem treffet, hanem pikket dob, így elbukja a felvételt. Ha ugyanis treffet dobott volna, kis treffet lophat magasan az asztalon, kis körrel ütteti a királyt, így simán teljesít. A hosszás gondolkozás ugyanis elárulta a másodlagos adu királyt.

Előrehozott kiesési rangadón, az 5. fordulóban volt az alábbi parti:

<p>♠D ♥KD1082 ♦KD973 ♣32</p> <p>♠AB52 ♥973 ♦B102 ♣654</p>	<table border="1" style="margin: auto;"> <tr><td> </td><td>É</td><td> </td></tr> <tr><td>NY</td><td> </td><td>K</td></tr> <tr><td> </td><td>D</td><td> </td></tr> </table> <p>♠K763 ♥B654 ♦A84 ♣97</p> <p>♠10984 ♥A ♦65 ♣AKDB108</p>		É		NY		K		D	
	É									
NY		K								
	D									

A licit:

É	K	D	Ny
1♥	passz	2♣	passz
2♦	passz	2♠	passz
3♦	passz	3 szan	körpassz

Nyugat pikk kettesét Kelet üti a királlyal és a hármast hívja. Jobb a hetest hívni, mert ez egyértelműen tisztázta volna a színt. Így Kelet nem találta meg a zseniális ellenjátékot: káró kettes. Nem baj, majd jövőre, az I./B-ben.

A „vesztőre-vesztőt” sokszor elfelejtik alkalmazni a játékosok. Az alábbi példa elméleti, mert a jó játék lehetősége mellett már korábban elment a felvevő.

Osztó: Kelet. Ált. bell.

<p>♠AB763 ♥2 ♦43 ♣K8652</p> <p>♠104 ♥K10874 ♦876 ♣B103</p>	<table border="1" style="margin: auto;"> <tr><td> </td><td>É</td><td> </td></tr> <tr><td>NY</td><td> </td><td>K</td></tr> <tr><td> </td><td>D</td><td> </td></tr> </table> <p>♠KD85 ♥B3 ♦KDB1095 ♣7</p> <p>♠92 ♥AD965 ♦A2 ♣AD94</p>		É		NY		K		D	
	É									
NY		K								
	D									

A licit:

K	D	Ny	É
1♦	1♥	passz	1♠
passz	2♣	passz	4♣
passz	5♣	körpassz	

Kelet 1 káróval indult precíziós treff rendszerben, így a káró színnel kapcsolatban nem sokat árult el. Nyugat ettől még választhatta volna a káró indítókijátszást, de inkább a kis treff (?) mellett döntött, ami nem igazán indokolható. A felvevő a kiesési láz okozta izgalomban nem a kilencessel ütött a kezében, így elbukta a felvételt. Ha a kilencessel üt, körbeenged egy pikket. Kelet kárót hív, Dél üt az ásszal, majd pikk ász, pikk hív és a kezéből eldob egy kárót. A pikk hívást magasan tudja lopni és teljesít.

A kis lapokat figyelni kell, ez a tanulsága az alábbi leosztásnak!

Osztó: Nyugat. Észak-Dél bell.

<p>♠KD10 ♥D62 ♦KD86 ♣A42</p> <p>♠87 ♥AB1085 ♦107 ♣D965</p>	<table border="1" style="margin: auto;"> <tr><td> </td><td>É</td><td> </td></tr> <tr><td>NY</td><td> </td><td>K</td></tr> <tr><td> </td><td>D</td><td> </td></tr> </table> <p>♠42 ♥K97 ♦AB543 ♣1087</p> <p>♠AB9653 ♥43 ♦92 ♣KB3</p>		É		NY		K		D	
	É									
NY		K								
	D									

A licit:

Ny	É	K	D
2♥	kontra	3♥	4♠
körpassz			

Az ellenvonal háromszor kört játszott, a felvevő kétszer aduzott és a kezéből kárót hívott.

Véleményem szerint azonnal kárót kell hívni, de még így sem lett volna baj. Kelet kénytelen volt kihagyni a kárót, de a felvevő a hetest nem vette észre, így nem a nyerő megoldásra játszott: káró magas figura az asztalról, majd lop-impassz Kelet bubi-ja ellen. Érdekeség, hogy azonnali káró hívás esetén nem jó játék a káró figura kihagyása. Ugyanis a felvevő kétszer aduzhat, majd a kezéből kárót hív és Nyugat tízesét nem üti meg. A teljesítés így már 100 %-os.

Bizonyára jól játszott partik is voltak a bajnokságban. Igaz, nagyon kevés leosztást játsztam, így a jól megoldott problémák számának valószínűsége némileg csökkent...

Csepeli Miklós

Magánvélemény

Passzt kérő invit?

A CSB 7. fordulójában 23 kellemes hangulatban – részünkről vélhetően hibátlanul – lejátszott parti után került sor az alábbira:

	♠DB6		
	♥K		
	♦AD9853		
	♣D72		
♠A932		♠84	
♥D98762		♥A10543	
♦K10		♦6	
♣5		♣A10963	
	♠K1075		
	♥B		
	♦B742		
	♣KB84		

É	K	D	Ny
			passz
1♦	passz	1♠	passz
2♦	passz	3♦!	passz
passz	passz		

Nyugat lapjaival követtem el az első hibát (!), nem indultam el sem 1, sem 2 körrel. Partnerem sorra kerülvén ugyan-csak hibázott: az 1 káróra nem mondott sem 1 kört, sem 2 szant (kétszínű). Sorra kerülvén újra hibáztam: most sem licitáltam 2 kört! (bár időközben káró királyom leértékelődött!). Végül a kegyelemdőfést Dél gondolkodás utáni, látványos lapösszezsucukással leadott invitjére (!?) sem avatkoztam a licitbe. Így Észak a formalitásokat megkövetelő kb. fél perces gondolkodást követően precíziós maximuma ellenére (!) már nyugodtan passzolhatott.

Ellenfelünk a 32 leosztás során így írhatta egyetlen jelentős (13 IMP) eredményét. Gratulálok!!!

Dienes Ödön

Parti az egri versenyről

Szerény létszámban jelentek meg a komor őszi időben a versenyzők Eger szép városában az Agria Kupán. Kár. Aki ott volt, biztonnal jó érezte magát.

A páros verseny első fordulójában osztották a következő lapokat:

♠62	
♥B8	
♦D852	
♣A9753	
♠A9	♠K43
♥D106	♥K7543
♦K732	♦96
♣K1042	♣DB8
♠DB10875	
♥A92	
♦AB10	
♣6	

Nyugat helyén ültem, és még rendeztem lapjaimat, amikor Délen a Blue Clubot játszó ellenfél 1 pikkkel nyitott. Úgy emlékszem, mi bellben voltunk, ők mansban, ezért passzoltam. Észak 1 szant licitált, Dél 2 pikket mondott. (Az 1 szan passzolható.) Nem könnyű szívvel, de be-nyugodtam a két pikkbe. Mivel induljak? Az asztalon feltehetően rövid pikk lesz, az adu indulás figurát hajthat be. A kőr indulás veszélyes, de az olcsó színű királyok mellől sem rokonszenves a támadás, mert a felvevő ezekből rövid lehet. Hosszas töprengés után a káró hármas kezdést választottam. (A treff most jobb lett volna)

Láthatjuk, hogy a felvevőnek van 4 pikk, 2 káró, és még két ász ütése. Szűrte a kőr lopással, vagy újabb káró behívással (a káró más, hibás ellenvonali kezeléssel) lehet szerezni. A felvevő ütötte a ká-

ró bubival partnerem kilencesét, majd kőrt hívott. Jó lenne a dámát tenni, de utána megint nem előnyös az adu folytatás. Kis kőrt tettem, az asztali nyolcast ütötte a király, és a fontos kis pikk hívás következett. Ütöttem az ásszal és visszahívtam az adut. A pikk király után treff dáma következett, hogy az asztali lemenetet lerombolja. A felvevő ütött az ásszal, treff lopással kézbe ment. Az indulás és a játék alapján talált még egy lehetőséget a szűrre. Lehívogatta aduit, figyelve dobásaimat.

Nálam feltételezte a káró királyt, és a kőr tízest a dámával. Az ütésiadásos beszorítások lényege a teljes levtköztetés. Ezt az összes adu lehívásával lehet elérni. A kellő mennyiségű elsömenet-fogás, és a villás szín fenyegetése beszorítja az ellenfelet, átmenet nélkül is. A következő állás alakult ki, amelyben a felvevő egy picit hi-



**PIATNIK Budapest Kft. 1036 Budapest Nagyszombat utca 1.
Telefon 388-4122, 388-4123 Fax. 250-0272**

bázott, mert csak két kárót tartott az asztalona.

♠-	♠-
♥-	♥754
♦D8	♦-
♣97	♣B
♠-	♠-
♥D10	♥754
♦K	♦-
♣10	♣B
♠-	♠-
♥A9	♥754
♦A10	♦-
♣-	♣B

A treff királyt eldobtam a pikkekre, és leszingliztem a káró királyt. Ugyanis a treff kibúvó lap fontosabb, mint védeni a királyt. Ha a felvevő káró ászt és káró folytatást játszik, akkor összesen egy kórt ad ki, hála a többszörös asztali káró fenyegetés megszűnésének.

Némi gondolkodás után a felvevő lehívta a kőr ászt, és elégedetten vizsgálta kőr tízesemet. Meghívta a kőr kilencesét, ütött a dáma. A treff tízest elvitte partnerem a bubival, és kimagasodott kőr hetese elbukatta a két pikket.

András Imre

Ciprusi portya

Észak-Ciprus idegenforgalmi offenzívára készül. Ennek keretében Girne városában jövő évtől kezdve nagyszabású bridzsversenyt kívánnak rendezni november táján. Ennek, vonzerejét részben a nagyszerű természeti adottságok, a nyaralásra igen alkalmas időjárás, az olcsó szállás és ellátás alapozza meg, de a rendezők emellett jelentős pénzdíjakat tűztek ki a versenyzőknek. Az idén október 5-12. között rendezett meghívásos csapatverseny ennek a versenynek volt a próbája. A színhely az ötcsillagos, elegáns Jasmine Court Hotel & Casino volt. Délelőttönként strandoltunk, a délutáni-esti játék végeztével a ki-

kötő hangulatos éttermeinek valamelyikében ismerkedtünk a török konyha specialitásaival.

Hét csapat versengett a 10.000 dollárt kitevő díjak valamelyikéért, köztük a Royston néven Pulában ötödik helyen végzett magyar csapat Szilágyi L., Hege-dűs G., Balásy Zs. és Hajdu P. összeállításban. Erősebb ellenfeleinknek tekintettük Bulgáriát, Lengyelországot, Oroszországot és Belaruszt, Ukrajna és az amatőr női játékosokból álló török csapat nem számított az esélyesek közé.

A selejtezőben a hét csapat kétszer 12 leosztásos körmérkőzést játszott előre leosztott partikkal. Kimaradó nem volt, két-két csapat egyenes oda-vissza mérkőzést vívott, három pedig körbejátszott. A selejtezők 11 meccsét megnyertük, egyszer kaptunk csak ki (Bulgáriától), igaz, akkor 25:3-ra. A selejtezők végeredménye: 1. Magyarország 243 VP, 2. Lengyelország 209, 3. Bulgária 203, 4. Oroszország 181.

Igy az elődöntőbeli ellenfelünket, Oroszország csapatát mi választhattunk magunknak. Ez eleve 12 IMP előnypontra jelentett, mivel a hozott eredmény felét, de maximum 12 IMP-t a pozitív szaldójú csapat megkaphatta. A másik ágon Bulgária 3 IMP hátrányból indult Lengyelország ellen. Oroszország az elődöntőben sem tudott jelentős ellenállást kifejteni, 20 leosztás, a tervezett partik fele után már 100 pontos hátrányban voltak, és feladták a további küzdelmet. Ez mindkét csapatnak igen jól jött, mivel a délutánt szállodánk gyönyörű édesvízű medencéjénél tölthettük, amíg a többiek egymást fárasztották. Bulgária végül lelépte Lengyelországot.

A döntőt 11,66 IMP hátrányból kezdtük. Bolgár barátaink eltaktikázták a leüléseket, mivel mind a négy(!) negyedben praktikusán mi választottunk. Pedig olyan neves versenyző is játszott náluk, mint I. Karaivanov, aki G. Stamatov partnere volt az EB-n. Minden negyed a miénk volt, végül is pont 100 IMP-vel nyertük a 48 leosztást. A harmadik helyet többször változó vezetés után

·MKB·

A pénz boldog itt



Falkó & Nyíri © 99 VaBank

Nemcsak a húszéveseké

Tied a világ. Hangos zene, utazás, barátok. Kit érdekel, hogy mi lesz harminc év múlva? Amikor halkabb a zene, kevesebb a szórakozás, mélyebbek a barátságok. Kit érdekel, lesz-e elég erőöd és pénzed,

hogy biztonságban élhess? Akit érdekel annak már most megnyugtató megoldást kínál az MKB Nyugdíjpénztár.

Gondold meg és dönts úgy, hogy 60 évesen is tied legyen a világ!

MAGYAR KÜLKERESKEDELMI BANK RT.

1056 Budapest, V., Váci utca 38., Telefon: 269-0922, Fax: 269-0959

Oroszország szerezte meg, negyedik Lengyelország.

Végezetül bemutatok két partit a döntőről. Lássuk először Szilágyi László szép felvevőjátékát!

♠752	♠103	♠B98			
♥ADB10987	♥643	♥K			
♦3	♦D104	♦KB9862			
♣87	♣AB1064	♣K32			
	<table border="1" style="border-collapse: collapse; width: 40px; height: 40px; margin: 0 auto;"> <tr><td style="text-align: center;">É</td></tr> <tr><td style="text-align: center;">NY K</td></tr> <tr><td style="text-align: center;">D</td></tr> </table>	É	NY K	D	
É					
NY K					
D					
	♠AKD64				
	♥52				
	♦A75				
	♣D95				

A licit mindkét teremben ugyanúgy indult: Nyugat 3 körjére két passz után Dél 3 pikket licitált. A bolgárok megelégedtek a részjátékkal, én Északon bementam a pikk gémet. Nyugat a szingli káróval kezdett, a tízest fedte a bubi és az ász. Három menet adu után Szilágyi körbeengedte a treff kilencset, amit Kelet hosszas habozás után kihagyott. Kézből kis kör jött, ám Nyugat-krokodil nem látotta elég nagyra a száját. Kelet a királlyal ütött, és végül még szűr is lett, amikor a káró király után meghívta a treff királyt. A három király fordított sorrendben elbukttatta volna a felvételt. 10 IMP Magyarországnak.

A döntő második negyedében a következő lapot tartottam a kezemben: ♠–, ♥K10xx, ♦KDxx, ♣ADBxx.

Partnerem mansban precíziós 1 káróval indult, (minimum négy káró, egyenetlen elosztás) a bellben levő ellenfél 1 pikkkel közbeszólt, amire negatív kontrát adtam. Az ellenfél ettől kezdve már nem licitált. A partner két kárója tagadta a négyes kört. Két pikk licitemre 3 körrel bemutatva hármas kör csatlakozását, majd a három pikkre három szannal jelezte, hogy van pikk fogása is. 4 káróval kijelöltem az aduszínt, erre 4 körje szlem-hajlandóságot mutatott. 4 szanra most 5 kárója az adu ászt ígerte, 5 körre az 5 szan a kör ászt.

Ennyi elégnek is látszott a nagyszlemhez (+1440). A partnerem lapja: ♠Kxx, ♥ADB, ♦ABxxx, ♣x.

A másik asztalnál a mieink hármat buktak a kontrázott 4 pikkben. –800 és 12 IMP nekünk.

Hajdu Péter

A Bermuda Kupán kiadott bulletin (megemlítvén, hogy a magyar csapat győzött) megemlékezett a ciprusi versenyről az alábbi feladvány formájában:

Osztó É, ált mans:

Dél az alábbi lapokat kapta:

♠108752
♥B8
♦B97
♣B82

A licit:

Ny	É	K	D
	1♦	1szan	passz
3szan	körpassz		

A partner 1 káró indulása lehet hármas szín is, Kelet licitje lengyel konvenció, ígér egy négyes majort és egy hosszabb olcsó színt.

Nos, mivel indul?

Aki tűnődni akar, takarja le a következő kiosztást, mert az 52 lap ismeretében könnyebb a választás!

♠DB6	♠3	♠AK94			
♥AKD109	♥653	♥742			
♦K65	♦AD8432	♦10			
♣K7	♣A93	♣D10654			
	<table border="1" style="border-collapse: collapse; width: 40px; height: 40px; margin: 0 auto;"> <tr><td style="text-align: center;">É</td></tr> <tr><td style="text-align: center;">NY K</td></tr> <tr><td style="text-align: center;">D</td></tr> </table>	É	NY K	D	
É					
NY K					
D					
	♠108752				
	♥B8				
	♦B97				
	♣B82				

A hős, aki rálelt a gyilkos káró bubi indulásra, John Squibovitch volt!

Őn is ezzel indult volna?

Minőségi szolgáltatás igényes megrendelőknek



Vállaljuk jogi, gazdasági, műszaki szakszövegek fordítását, lektorálását minden európai nyelven.

Az elkészült anyagot az Ön igényei szerinti külsővel szállítjuk.

**Csak profi fordítókkal
dolgozunk!**

Ez a minőség garanciája!

Kívánságára beszerkesztjük az ábrákat, fotókat, hogy Ön kiadványait vagy egyéb dokumentumait professzionális formában adhassa ki a kezéből.

***Információval bármikor
rendelkezésre áll:
Szabó László ügyvezető
igazgató és lelkes csapata***

1062 Budapest, Bajza u. 52., 115. szoba

Telefon: (00-36-1) 269-54-18

Fax: (00-36-1) 428-03-62

E-mail: officomp@mail.inext.hu

Hölgyek Bécsben

Ambiciózus magyar hölgyek november hónapban meghívottként Bécsbe látogattak az osztrák nyílt női páros bajnokságra. A háromfordulós versenyben Tichy Eszter Hegedűs Orsolyával sajnos nem jutott a döntőbe, bár nem játszottak rosszul. Welker Jácint és Topolyi Magdi azonban a második helyen kvalifikálta magát a 16-os döntőbe, s a Velence Kupában is szerepelt osztrák válogatottak előtt kítűnő játékkal megnyerték a kupát. Ezt a játszmát még a selejtező második fordulójában játszották.

10. leosztás, osztó: K, ált bell.

♠—	♠AKB8652	♠1043
♥AKD10742	♥98	♥B65
♦B52	♦87	♦AKD643
♣B74	♣63	♣8

É	K
NY	D

♠D97
♥3
♦109
♣AKD10952

Ny Topolyi	É	K Welker J.	D
4♥	4♠	passz	1♣
passz	passz	5♥	5♠
		6♥ ¹	kontra

¹Ahol 5 pikk van, van ott 6 kőr is!

Nyugatnak nem lesz sok pikkje, viszont lehet zárt körje! S lón! Pikk indulásra a felvevő egy szűrrel teljesített.

Ilyen partik kellene a döntőbe jutáshoz. Ott azonban ennél többre is szükség volt.

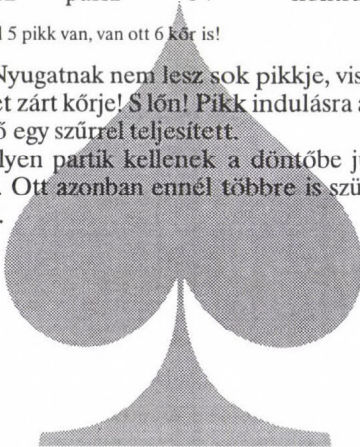

12. leosztás, osztó: Ny, É-D bell,

♠A74	♠K96
♥D4	♥32
♦KD643	♦109
♣K84	♣AB10763

É	K
NY	D

♠DB1052
♥AK1087
♦—
♣952

Ny	É Welker J.	K	D Topolyi
passz	1♦	2♣	2 szan
passz	3♦	passz	4♣
passz	4♠	körpassz	

Welker Jácint – talán a pillanat hevében felede a rendszer előírásait – 1 káróval nyitott (egyenlőtlen elosztás, 11-15 pont, min. négy káró) Topolyi Magdi pedig tetszetős nemes színeivel gémgig kényszerítette a vonalat. A káró tízes indulást a treff védelmében a felvevő ellopta, s körbeengedte a pikk dámát a királyhoz. Most jött az ajándék: Kelet treff ász-treffet játszott, Nyugat lopott. A káró nyolcas folytatást a dáma vitte, majd a felvevő lehívta összes pikkjét. Ezek a lapok maradtak:

♠	♠
♥D4	♥32
♦K6	♦
♣K	♣B107

É	K
NY	D

♠
♥AK108
♦—
♣9

A treff kilencesre Nyugat beszorult.

A két magyar hölgy csaknem két százalékos előnnyel győzött. Kár, hogy az első helyezettnek járó kupát – feltehetően az osztrák szövetség szabályzata miatt – nem ők kapták. Fájdalomdíjúl meghívták őket egy másik versenyre.

L. P.

A Vasutas Művelődési Ház Bridzsszakosztálya

2002. január 3-6. között rendezi meg a XXXIX. Mecsek Kupa nemzetközi bridzsvetenyt Bari István emlékére

A VERSENY SZÍNHELYE: Hotel Palatinus Pécs, Király u. 5.

PROGRAM

JANUÁR 3. (CSÜTÖRTÖK)

18.30 óra: megnyitó, csapatverseny 1-5 ford.

JANUÁR 4. (PÉNTEK)

16.00 óra: csapatverseny 6-11 ford.

JANUÁR 5. (SZOMBAT)

15.00 óra: páros verseny I. forduló

21.00 óra: Patton csapat

JANUÁR 6. (VÁSÁRNAP)

9.30 óra: páros verseny II. forduló

15.00 óra: eredményhirdetés és kocktél

NEVEZÉSDÍJ: 5000 Ft csapatonként

2000 Ft/fő a páros versenyre

ifjúságnak 1000 Ft/fő

DÍJAZÁS

CSAPATVERSENY: a győztes 1 évig védi a MECSEK KUPÁT.

I. díj 40 000 Ft.

PÁROS VERSENY: I. díj: 50 000 Ft., További pénzdíjak a nevezők számától függően és tárgydíjak.

SZÁLLÁS

HOTEL PALATINUS • 5900 Ft/fő/éjszaka félpanzióval /svédasztalos reggelivel, svédasztalos vacsorával/, 2 ágyas elhelyezéssel 1 ágyas elhelyezésnél 7500 Ft/fő/éjszaka félpanzióval

VASÚTI VENDÉGSZOBA

1500 Ft/fő/éjszaka

SZÁLLÁSFOGLALÁS: 2001. december 25-ig

Bari Istvánné

7621 Pécs, Anna u. 12.

72/320-373; 72/250-457 mh.

RENDKÍVÜLI UTAZÁSI LEHETŐSÉG

Az időjárásra és a versenyzők kényelmére gondolva minimum 20 fő jelentkezése esetén a Mecsek Kupára külön I. osztályú kocsit indítunk Budapestről Pécsre. A vonat 3-án indul 14.45-kor Budapest Déli pu.-ról, visszafelé Pécsről eredményhirdetés után 16.15 h-kor.

A vonaton igény esetén páros versenyt rendezünk.

A vonattal utazók a Hotel Palatinus szállásdíjjal (3 éjszaka, félpanzióval, két ágyas elhelyezéssel), csapat és páros nevezési díjjal együtt 22 800 Ft részvételi díjat fizetnek. 1 ágyas elhelyezésnél 27 600 Ft.

A versenyre benevezett játékosok 400 Ft értékű bont kapnak, amelyért a verseny ideje alatt fogyaszthatnak a büfében.

fókuszonline

internetes áruház
www.fokuszonline.hu



Több, mint húszezer könyv, CD, kazetta, videokazetta, DVD, CD-ROM, kotta.

Kedvezmények. Gyors házhoz szállítás.

Biztonságos bankkártyás, készpénzes és utánvétes fizetés.

www.fokuszonline.hu



Lira és Lant Rt.

e-mai : info@fokuszonline.hu

kék szám: 06-40-FOKUSZ (365-879)

MATÁV 

Versenynaptár 2002.

magyar	külföldi
JANUÁR	
3-6.	<u>Pécs</u>
12. 18-20. 26.	turbo M Mátraháza OFFI-Comp
FEBRUÁR	
8-10. 31-3. 16. 14-17.	<u>OPB Döntő, SOTE</u> Dubrovnik 3 L Wiener Bridgekongress <u>Ifi- és Senior</u> <u>Bajnokság</u> Mödling
23.	
MÁRCIUS	
2. 9-10.	<u>Kecskemét</u> <u>Vidéki Vándordíj</u> <u>SOTE</u> <u>IBBF, Motel Griff</u> Carion Kupa egyéni
12-17. 23.	
28.	Magyar Szimultán (csütörtök)
ÁPRILIS	
31-1. 5-7. 2-7. 12-14.	Eisenstadt <u>Vidék bajnokság</u> Kitzbühel <u>Női Bajnokság.</u> <u>Kaufmann Emlék</u> verseny
12-14. 20-21. 28.	VBC Festwochen ELTE Páros Sakk-Bridzs verseny
25-28.	Félicsfürdő, (Nagyvárad)
MÁJUS	
1-5.	<u>Balatonföldvár.</u> <u>EcoSoft Kupa</u>
10-12. 19.	Behrecen Plinkósdíj Külön nap, Ecsed u.
16-20. 25-26.	Graz <u>MK Döntő, SOTE</u>
JÚNIUS	
31-2. 20-24.	Kiskőrös <u>Balaton Bridzs</u> <u>Fesztivál – Siófok,</u> Losinj

JÚLIUS

5-7.
10-14.
26-28.

Klub Páros-,
bajnokság
Ecsed u. (4 kedd)
Győr
Gmunden
Miskolc

AUGUSZTUS

10-11.
4-10.
17-20.

Piliscsaba
Loiben
Tata

SZEPTEMBER

13-15.
31-7.
21.

Gyomaendrőd
Pula
Liska Művek,
meghívásos
verseny, Linz

OKTÓBER

3-6.
11.
12-13.
12-13.
26.

Vladimpex Kupa Dp.
Burghausen
ELTE csapat
Salzburg
Interface Kupa
Champagner, Wien

NOVEMBER

1-3.

Vegyespáros
Bajnokság
és Csapatverseny
Eger
Keszthely

8-10.
14-17.

DECEMBER

14.
16.
27.

Maraton,
Klosterneuburg
Magyar Szimultán
Dunajváros

Az aláhúzott versenyek az MBSZ kiemelt versenyek.

MESTERPONT SZORZÓK 2002-BEN

Az MBSZ Elnökségének döntése alapján a nem kiemelt versenyek mesterpont szorzója egységesen 0.5. A kiemelt versenyek mesterpont szorzóját minden évben a Mesterpont Bizottság határozza meg. A Bajnokságokra külön szabályozás vonatkozik.

Pécs	4.20	Piliscsaba	2.52
IBBF csapat	7.00	Tata	3.64
IBBF páros	8.10	Intercity Kupa	3.36
IBBF vegyespáros	2.50	Kaufmann Eml.	3.20
EcoSoft Kupa	4.20	Vladimpex	4.20
Balaton Fesztivál	5.60	Keszthely	5.04
Győr	3.60		

Minőség és Megbízhatóság!!!

Fiatal minőségbiztosítási szakmérnökökből álló csapat vállalja cégek, vállalkozások ISO 9001, -2, -3-as minőségbiztosítási rendszerének kiépítését, tanúsításra való felkészítését, illetve minőségügyi előadások, oktatások megtartását.
(SPC, MSA, FMEA, QS 9000, stb.)

Vladimpex Kft. – TWQ csoport

1072 Budapest, Dob u. 46/B

Telefon: (30) 954 68 55, Fax: 342 20 72

E-mail: twq.vd@mail.inext.hu

Köszönjük érdeklődését!

TWQ
Team work quality

LICITFÓRUM 28.

megoldásai

1. Páros, ált. mans. Dél lapja:

♠KDB4, ♥10, ♦2, ♣AKDB754

Ny	É	K	D
1♠	passz	passz	?

Mit licitálsz?

Licit	Szavazat	Pont
3 szan	4	100
2♣	3	90
Kontra	4	80
5♣	2	80
Passz	1	70
3♣	0	60

Öregszem, aminek egyik velejárója a feledékenység. Ami nem lenne annyira baj, csakogy az egyik Fórumtag észrevette:

Bánki Zoltán: „2♣. Mintha már szerepelt volna a feladvány... Talán akkor is így szavaztam, de az öt treff több szavazatot kapott? Lázálom.”

A 13. forduló 3. feladványában csapatversenyen voltunk, általános bell volt a szkörhelyzet, és nem volt treff bubink. Ettől eltekintve rajtakaptál. Ha már így alakult, vegyük úgy, hogy ismétlés teszi a mestert. (Avagy gyakorlat a tudás anyja? Erre sem emlékszem már.)

Az eredeti alkalommal hármass holtverseny lett 3 szan, 5 treff és 2 treff között (3-3 szavazattal, plusz 2 kontra meg 1 szavazat 3 treffre). Ehhez képest a 3 szannak és kontrának most kicsit nőtt a népszerűsége, míg a treff szót tartalmazó liciteké valamivel csökkent. Ennek egyik oka lehet a különbség az akkori és a mostani résztvevők között, ugyanakkor jól tükrözheti a versenyformabeli különbséget is: párosan az olcsó színek kutyáknak valók!

A versenyforma a következő megoldás létjogosultságát is növeli:

Szöts Gábor: „Passz. Két előnye van: 1. Nem kell kitalálnom, hány treffel érek el jó eredményt; 2. Később nem kell újfent találgatnom.”

Harmadik előnye: a lejátszásban pihen-

hetsz az egyes magasságú részjáték ellen, és ha itt rossz partit írtál, azt kipihenten behozod majd a hátralevő 29 leosztásban. Ezen kívül a passz jó eredményt hozhat, ha sok Észak-Dél páros rossz helyen landol, vagy sok Kelet-Nyugat megtalálja jó piros színét. Viszont lapunknak kevés a defenzív értéke (a jó adu ellenére is), ezért jelentős a mínusz 80 veszélye, ami adott szkörhelyzetben rosszabb, mint a rossz helyen landolt Észak-Delek -50-jei.

A többiek választottak a lassú és gyors megközelítések közül, és ezeken belül a kontra és 2 treff, illetve a 3 szan és 5 treff között.

Homonnay Géza: „2♣. Nem látok okot a sietségre.”

Linczmayer Lajos: „2♣. A kontra a szingli körrel nagyon veszélyes. Észak ötös körrel könnyen négy kört mond. Erre az 5 treff mit jelent? Most természetes, és ha ♠xx, ♥AKDx, ♦AKDxxx, ♣A a lapunk, akkor kulcslicit? A 2 treff veszélytelen, és nem fogják körbepasszolni. Az 5 treff esélye egyébként jobb, mint a 3 szané. Az 5 treffhez elég lehet egy ász, míg a 3 szanhoz a mindkét piros színben fogás és egy áz kell.”

Gál Péter: „Kontra. Ez tűnik a legkevésbé rossznak.”

GIB: „Kontra. Remélem nem tud benne maradni.”

Viktor Dániel: „Kontra. A rengeteg pikem mellett ez nem megy körpasszba...”

Kovács Mihály: „Kontra. Ha 2 treffet mondanék, Nyugat könnyebben bemondatná piros színét. Kontrára kevésbé szoktak licitálni 5-4-gyel.”

Csak az a probléma, hogy rengeteg licitáló marad mind a három ellenfélnek, hogy bármelyikük licitálja a piros színét. Nem tudom, melyik a rosszabb: ha Kelet-Nyugat licitál sok kört, vagy ha Észak teszi azt. Ezért hiába hallgattatjuk el a baloldali ellenfelet, ha ott van még a tulsó oldali is.

Árva Gyula: „3 szan. Nem vagyok meggyőződve, hogy ez a legjobb megoldás. A kontrát sem tartom jónak, mert könnyen jöhet rá 4 kör. Nem tudom, hogy mi a 4 szan. Ha ászkérdés, akkor biztos, hogy az

ászok számától függően (2 v. 3) a szlem meglesz, de 0 vagy 1 ásznál már baj van.”

Az ászok kiderítésére visszatérek majd később.

Zoller Róbert: „3 szan. Előbb-utóbb úgyis ezt mondanám. Akkor inkább előbb.”

Winkler Gábor: „3 szan. Szerintem most nem a 3 szan függőség beszél belőlem, hanem véleményem szerint ez a jó licit. Ha mégsem ez a jó licit, akkor visszaeső vagyok.”

Várjuk az eredményt a belgyógyászati labortól.

Kertész Ádám: „3 szan. Már majdnem 3 treffet írtam („talán nem bukom el. És megakadályozza a feltehetően erős Nyugatot, hogy kettes magasságon mutassa be piros színét. Lehet, hogy passz lenne a jó?”), amikor rájöttem az abszolút 100 pontos megoldásra. Ezt ijedt körpassz fogja követni, a gyanútlan Nyugat kis pikkkel indul, amit ütök, lehívok 7 treffet, s partnerem piros ásza adja a teljesítést. (Ez az első kivétel a Bétából származó szabály alól: az otkolonyt – 4711 – mindig a hetes színben kell játszani.)”

A három treff sem rossz licit. Kicsit meglepő, hogy egyetlen szavazatot sem kapott. Egyébként a Bétareklám idősrútnak tűnik: szerintem itt is célszerűbb a hetes színben játszani (de miért „kölni víz” a 4711?).

Ami az ellenfeleket illeti, páros versenyen gyakran érdemes bízni az ellenfél gyanútlan-ságában, ugyanakkor sokkal jobbnak tartanám a 3 szan licitet, ha közvetlen közbeszóló helyzetben volnék, így bízhatnék a gyanútlan VÁLASZOLÓ-ban. Nyugat viszont, mint Induló, látja üres pikk ászát, de azt is látja, hogy melyik piros színben van az ereje, ezért neki könnyebb lesz megtalálni a gyilkos indítókijátszást.

Dienes Ödön: „5♣. Első gondolatom 5 treff vagy esetleg 3 szan. Ez utóbbit nyilván gyengébbik piros színünkben való indítás buktatja. Páros verseny ide vagy oda ezúttal az 5 treff licitet választom, ahhoz jóval kevesebb is elég a partnertől.”

Szerintem is. Ráadásul, ha szlemünk van, az öt treff licit lehet a legeredményesebb

hozza vezető út. Árvay kérdezte az előbb, hogyan derítsük ki Észak ászainak számát: szerintem őt rá kell venni arra, hogy nézze meg a lapját. Újranyitó helyzetben (nem úgy, mint közvetlen helyzetben) az 5 treff licit nem kizáró, hanem komoly vállalkozás 11 ütésre. Ha Észak két ászt lát a kezében, és öt treff licitemet nem emeli hatra, akkor a versenyforduló hátralevő 29 partiját azzal töltöm majd, hogy kitalálom a számára legmegfelelőbb kinhalált.

2. Csapat, K-Ny bell. Dél lapja:

♠93, ♥AK865, ♦D62, ♣B94

Ny	É	K	D
–	2♣	passz	2♥
passz	2♠	passz	2szan
passz	3♦	passz	3♠
passz	3szan	passz	?

Mit licitálsz?

Licit	Szavazat	Pont
4♦	10	100
4 szan	2	70
6 szan	1	60
6♦	1	50

Ez a parti nem okozott sok gondot a Fórumtagoknak. Nézzük az egyéb megoldásokat, aztán átadjuk a pályát a 4 kárósoknak!

Homonnay: „4 szan. De nem túl nagy lelkesedéssel – bukásszag terjeng a levegőben.”

Én is 4 szant mondtam, s ugyanazt a szagot éreztem. Néhányan viszont kellemesebb illatot éreztek:

GIB: „6♦. Ezzel a treffel 2 szan helyett 4 pikket mondtam volna, ha én választok, de ha már így alakult...”

A 2 szan helyetti 4 pikk szerintem legalább hármassal segítséget jelentett volna, és BWS-ben (ha jól tudom) „picture jump” lett volna (meglepően erős adu, mint lapunk legfontosabb jellemzője). A 6 káró licit viszont jó megoldásnak tűnik, ha mindenképpen szlemig megyünk: Észak még korrigálhat 6 szanra. Néhány más Fórumtag is tervezte, hogy szlemig hajt, de a többség – talán az imént említett bűz miatt? – csak invitálni szándékozott.

Szöts: „6 szan. Vegyünk két közönséges indulót: (1) ♠AKDBx, ♥x, ♦AKBx, ♣KDx; (2) ♠AKDxx, ♥x, ♦AKB10x, ♣Ax. Ha most 6 treffet mondanék, reményeim szerint azt jelentené, hogy az első lappal mondjon 6 szant, a másodikkal pedig 7 kárót. Hat pikk és hat szan közül 5 szannal kérnék választást. Hogy miért mondok mégis 6 szant? Azért, mert a második lappal én nem 3 szant, hanem 4 kárót mondtam volna. Miért keressek nála olyan lapot, amilyen nem lehet neki? És miért nézzem, ahogyan azon kínálódik, vajon mit akarhatok tőle, amikor nem is akarok tőle semmit?”

Ámde a 6 káró Moyses-i fitben is lehet a legjobb felvétel, ha Észak lapja ♠AKxxx, ♥x, ♦AKB10, ♣AKD.

Jönnek a 4 károsok:

Zoller: „4♦. A partner tudja, hogy dubló pikkem, hármás károm van és jó lapom (négyes károval emelni szoktam). Ő jön.”

Kertész: „4♦. 2+ trikkel tovább kell mennünk, mutassuk meg a körülményekhez képest ragyogó, igazi káró támogató-sunkat. 4 szan (ami itt természetes) kevesebbet közölne el lapunkról (majd mondjuk is, ha 4 kárónkra Észak 4 pikket mond.)”

Gál: „4♦. Sikerült leírnom a 2-5-3-3-as elosztásom, legalább szleminvites lappal.”

Kovács: „4♦. Mindent tud a partner a lapomról.”

Ezek az érvek meggyőzőnek tűnnek. Bevallom, viszonylag egyszerű ok miatt nem licitáltam 4 kárót: nem jutott eszembe. (A világon nincs több ilyen őszinte rovatvezető. A szerk.)

A többiek az invit-vagy-forsz kérdésével is foglalkoztak. A szlemre kényszerítők:

Winkler: „4♦. Irány a szlem. Hátha kiderül, hogy a 6 szan vagy a 6 káró lesz a jobbik felvétel.”

Linczmayer: „4♦. Észak 23-26 pontos lapot licitált. Ezért a 6 szant be kell mondanani. Ha a 2 kör kétfigurás szint ígér, akkor a lapom lehetne ♠xx, ♥KDxxx, ♦xxx, ♣Bxx, amivel passzolnék a 3 szanra. A ♠xx, ♥AKxxx, ♦xxx, ♣Bxx lappal jó lenne a 4 szan licit. A 4 káró a nagyszlem bemondását is lehetővé teszi, ha Észak lapja eset-

leg ♠AKDB10, ♥x, ♦AKBx, ♣AKx, vagy ♠AKDBx, ♥D, ♦AKBxx, ♣A10 és még sorolhatnám. A 4 káróra a 4 szan elutasít. A 4 kör lehet az ászkérdés káró szín mellett.”

A Kickback (négy az adu fölötti színben az ászkérdés) annyi jó reklámot kapott már nálunk, hogy lassan talán be is vezethetjük a Fórum rendszerbe.

Az invitálók:

Árvay: „4♦. Ez a lapom, majd 4 szanra passz.”

Viktor: „4♦. Természetes szleminvitként.”

Dienes: „4♦. Nem egészen értem, hogy miért a pikket és miért nem a kárót emeltem korábban. Kőr csatlakozása nincsen, valószínűleg szingli, bár lehet 5-2-4-2-je is. Ez esetben pikk ász-király, káró ász-király és legalább treff ász-dáma kell az abszolút forszhoz, ezért 4 káróval próbálkozom a szlem felé, főleg, hogy korábban nem tárogattam e szint. A 4 szant is jönnek tartom.”

Bánki: „4♦. A remény hal meg utoljára. Még van esély 5-3-as találkozáásra. Később majd szanzaduban adok invitet Miss Fit kisasszonynak.”

A hölgynek gyakrabban kellene mosakodni, ettől talán eltűnne az a szag.

3. Csapat, ált. bell. Dél lapja:

♠AB62, ♥K7, ♦AKB84, ♣53

Ny	É	K	D
–	passz	2♥	?

Mit licitálsz?

Licit	Szavazat	Pont
Kontra	11	100
2 szan	1	70
3♦	1	60
Passz	1	50

Imádom, ha egy Fórumtag „Mi a probléma?” kommentárt fűz egyke szavazatához:

Starkey: „3♦. Automatikusnak tűnik. Vajon mi járt a fejemben, amikor ezt a problémát választottam?”

Az járt a fejemben, hogy szoros verseny alakulhat ki 2 szan, 3 káró és kontra között, ráadásul esetleg passzra és 2 pikkre is érkez-

nek elszórt szavazatok. Ehelyett a kontrán kívül mindössze hárman szavaztunk más megoldásra.

Bánki: „2 szan. Ez a legjobb. Kifejező, s megmarad az esély a 4-4 pikk találkozás megtalálására. (Érdekes lehet, ha megkontrázzák a 2 szant, akkor 3 kárót vagy 3 treffet, és utána rekontrát lehet-e, érdeemes-e licitálni?)”

GIB: „Passz. Talán meglepő, de passz; sőt inkább 2 szan vagy 2 pikk, mint kontra.”

A kontrára vonatkozó értékelésem engem nem lep meg, de hova tűnt a 3 káró? Tudod, a lábujjhegyen álló piros négyzet, ami a pakli egynegyedét képezi? Mindegy, felejtse el...!

Ha komputerjátékot játszom, és ilyen katasztrofálisan kezdődik, ilyenkor keresem a „Re-start” gombot. Hát kezdjük újra – például terminológiai kérdéssel:

Kertész: „Kontra. (Ezt hívják most otthon csámpás kontrának?) és persze: ELC. (Equal level conversion – ha partnerünk a nem igazából támogatott szint (itt a trefet) mondja, azonos szintű igazításunk nem ígér jelentős plusz erőt.) Szerencsénk van, hogy olcsó színeink 5-2-ben s nem 2-5-ben vannak Ez nem az az eset, amikor kötelező a négyes – vagy akár ötös – színrel közbeszólni, mint ahogy ezt a minap tettük.”

Én már régóta „csámpás kontrának” szoktam hívni azt, amit angolul 'off-shape double' néven ismernek; mindenki mindig értette, ezért fel sem merült, hogy vajon van-e más neve általánosabb használatban. Most viszont megkérdeztem néhány embert, s úgy néz ki, hogy nincs bevett magyar megfelelője. Hívhatnánk „meg nem felelő elosztású kontrának” is, de az valahogy kicsit körülményesnek tűnik. Legyen tehát csámpás kontra!

Most, hogy neve is van, a többség ezt választotta. Ha ezt tudtam volna, akkor a következő Fórumtag tanácsa szerint jártam volna el:

Gál: „Kontra. A probléma a következő licitemnél lesz.”

Válóban, következő licitünk bizonyult jobb kérdésnek a nagy többség számára. Kertész, Homonnay, Dienes és (azt hiszem)

Kovács ELC-t játszik, tehát ha Észak 3 trefet vagy Lebensohl 2 szant mond a kontrára, 3 kárót fognak mondani anélkül, hogy többleterőt ígérnének. Arvay nem játszik ELC-t, de 3 kárót fog mondani, mert van többleteroje. Winkler és Zoller sem játszik ELC-t, és nincs többleterejük, ezért le fogják passzolni Észak 3 treffjét (illetve 3 treffet mondanak Lebensohl 2 szanjára, így ők játsszák a felvételt). A többiek nem nyilatkoztak, mivelhogy licitfórumban nincs is következő licitmenet.

Az ELC-sek:

Homonnay: „Kontra. Remélem, játszunk „equal level conversion”, azaz a partner esetleges 3 treffjére (vagy Lebensohl 2 szanjára – ilyet játszunk?) a 3 káró nem ígér plusz erőt.

A parti után mindenesetre megbeszélheted a partnereddel.

Dienes: „Kontra. Természetesen kontrázok, majd az esetleges 3 treffre 3 kárót licitálok, ami nálunk nem jelent extra erőt. Nehezebb lenne a helyzet, ha minorjaim fordítva lennének. Megoldáshoz a Lebensohl is hozzásegíthet.”

Ha Lebensohl mellett Észak 3 treffet licitál 2 szan közbeszúrása nélkül, az ígér némi erőt, amely esetben a 3 káró talán nem is akkora overbid (ha többletet ígér).

Kovács: „Kontra. Szerencés parti, mert káróm van. Ha treffem lenne, gondban lennék. Barátságos feladvány.”

Éppen ezért nem szeretem az ELC-t. Nem értem, miért kell ekkora megkülönböztetést tenni a treff és káró között, hogy az egyiket lehessen licitálni, de a másikat nem. És mit csináljunk, ha erős lapunk van káró színnel?

Igaz, az ELC-nek ugyanannyi imádója van, mint amennyien nem szeretik. Eddig egyik tábornak sem sikerült meggyőzni a másikat a saját megoldás előnyeiről.

Árvay: „Kontra. Majd 3 treffre 3 káró. Szóba jöhet a kontra helyett a 2 szan, de a négyes pikk nekem előbbre való.”

Bridge World Standardben a kontra, majd új szín rendkívül erős lapot ígér, de Magyarországon – úgy tudom – némileg alacsonyabb e licitvezetésnek az alsó határa.

Dél lapja körülbelül a határeset lehet Hungarian Standard-ben.

Winkler: „Kontra. Ha a partner gyenge lapot ígérő 3 treffet mond, lepasszolom, ha pozitív (Lebensohl) 3 treffet mond arra jöhet a 3 szan függőség.”

Zoller: „Kontra. Biztos lesz olyan, aki 2 szant mond, de én négyes pikkkel nem szoktam. 0-7 FP-tal négyes pikkkel a partner a 2 szanra passzolni fog. Persze a kontrának is van kockázata: a Lebensohl 2 szanra a partner a 3 treffet el fogja passzolni. Ez a rezsi.”

Térjünk vissza a terminológiai kérdésre: az én szóhasználatomban a kontra csak akkor igazán „csámpás,” ha le kell majd passzolni az általunk (ígért de) nem támogatott szán licitjét. Ha klasszikus elosztás nélkül kontrázunk azért, mert többleterőnk van, vagy megállapodtunk ELC-ben, az nem számít igazi csámpás kontrának.

Viktor: „Kontra. Mi más?”

Linczmayer: „Kontra. Négyes pikkkel mind a 2 szan, mind a 3♦ rossz.”

Szóts: „Kontra. Jobb feladvány nem volt?”

Úgy látszik, nem. Az idén újabb csúcsmennyiségben érkeztek a feladvány-javaslatok – hálás köszönet a beküldőknek! – de az összeg éppen, hogy meghaladta a tizet. Ezért meg szeretném kérni a Tisztelt Olvasókat és Fórumtagokat, hogy jövőre ezt a csúcsot is igyekezzenek megdönteni!

4. Csapat, ált. mans. Dél lapja:

♠AD1084, ♥AB8, ♦AKDB3, ♣–

Ny	É	K	D
–	–	1♠	kontra
2♠	3♥	passz	?

Mit licitálsz?

Licit	Szavazat	Pont
3♠	7	100
4♦	3	90
5♥	1	70
6♥	1	60
5 szan	1	60
3 szan	1	50

Háttérzene: Mission Impossible.

„Jó reggelt, Mr. Phelps. A képen látható fér-

fi közveszélyes pszichopata, fedőneve: Észak. Olyan információval rendelkezik, amely rendkívül fontos a Cégnek, de rendelkezik más információval is, amely számunkra haszontalan, illetve már ismert, ugyanakkor esetleges kiszivárogtatása jelentősen hátráltatná céljaink elérését. A feladatod, amennyiben elvállalod: szedd ki Északból a szükséges információt, és akadályozd meg a fölösleges információ kifecsegését. Ez a díszk magától elpusztul öt másodperc múlva.”

Tehát ezzel az akciófilmhez illő lappal a feladat: ki kell deríteni Észak kőr figuráit (ha vannak) és káró támogatását (ha van). Bonyolítja a helyzetet, hogy közölnivalónak vélheti a sikén pikkjét, pedig erről már tudunk. Titkos ügynökeink sok megoldást találtak, de a többség 3 pikk és 4 káró közül látta a választást.

Első gondolatom 4 káró volt. Természetes, kényszerítő, és fókuszba hozza a piros színeket.

Viktor: „4♦. Szerintem a pozitív licitre adott új szín kényszerítő, és simán lehet akár 7 káró benne...”

Winkler: „4♦. Kényszerítő licit káró színnel. Ha a partnerem vagy 4 pikket (sokkal valószínűbb) vagy 5 kárót mond, szemet mondok káróban. Ha 4 kört mond, akkor valószínűleg öt kört mondok, hogy jó körrel mondjon hatot. Ez az öt kőr nem jelentheti azt, hogy két pikk vesztöm van, mert akkor már rögtön is mondhat-tam volna.”

Pont az a probléma a 4 káróval, hogy Észak nagy valószínűséggel 4 pikket mond. Ugyanis a 0 pikkje és 5-6 körje mellett nagy valószínűséggel van legalább hármas kárója, de azt nem tudja, hogy 4 pikk licitjéből nem tudunk meg semmi újat.

Első látásra a 3 pikk felüllicit csak elodázza a problémát, viszont megvan az az előnye, hogy esetleg figyelmezteti Északot a pikk duplikációra, s nem siet majd annyira 4 pikket mondani. (Ámde ez nem biztos: honnan tudhatja, hogy nem gyenge pikkkel adtunk felüllicitet, fogást keresve 3 szanhoz?) Mindenesetre a következő hírszerzők nagyjából azonos forgatókönyvből dolgoztak:

Bánki: „3♠. Itt is túl sok a pont a pakli-

ban. Mindenesetre a 3 kör szabad licit után 4 kör, 6 kör, vagy 6 káró lehet a végső felvétel. A 3 pikk licit után várok valamit a partnertől – még a kiábrándító 4 treff választására is lesz még 4 kárónyi megmozdulásom.”

Szöts: „3♠. Ha erre 4 kört mond, én 5 szant. Csakhogy nyilván 4 treff jön, amire 4 kárót mondok, és minden piros licitet hatra emelek.”

Gál: „3♠. Még lehet szlem, a partneremnek figurapontja nincs sok, de elosztása ...”

Zoller: „3♠. Meglátjuk mit mond. Szerintem az a kérdés, hogy káróban, vagy körben kell-e játszani a kisszlemet. Körben nagyszlemet nem mondok, mert azt gondolom, hogy hatos 2MF-s körrel 4 kört mondott volna. Ha esetleg a 3 pikkre 4 kárót mond, el lehet gondolkodni azon, hogy a kör figurák számát hogyan lehet megadni. Ha ez a 3 pikk kör mellett szlem-invít, akkor lehet az 5 szannal próbálkozni, ha nem, akkor marad a pénzfeldobás.”

A következő két felüllicitáló pesszimiztáiban értékelte a szlem esélyeit:

GIB: „3♠. Hátha van kárója is, ha pedig nincs, még mindig játszhatunk 4 kört, vagy 5 kárót.”

Linczmayer: „3♠. Úgy fest, hogy Északnak 0634, 0643, 0535, 0553 vagy 0544 az elosztása legfeljebb két ponttal. Ha hatos körje, akkor erre 4 kör jön, amire passzok. Ha 4 káró jön, akkor a 0553-ban bízva 6 kárót mondok. A 4 treff licitre 4 kárót mondok, és abban bízom, hogy 0544-el bemondja az ötöt, amit lepasszok. Ha 0535 lappal nem passzol, hanem 5 kárót mond, akkor remélem lesz körben valami használható értéke. Mindez feltételezi, hogy Északnak a fenti jó elosztású lapokkal közel nulla figuraponttal is lehessen licitálni, amit nyugodtan megtehet, ha a 2 szan licitet ebben a helyzetben mesterséges célra használjuk.”

Dienes is említi a Lebensohl használatát ebben a situációban. Jó ötletnek tűnik, amennyiben hajlandók vagyunk lemondani a természetes 2 szanról. Ez esetben a Linczmayer-féle megoldás tűnik előnyösebbnek:

hogy az azonnali licit legyen a gyengébbik, s a 2 szanon keresztüli az erősebb, nem pedig fordítva (treff szín kivételével). Ugyanis, ha az ellenfél tovább küzd partnerünk 2 szanja után, könnyebb a helyzetünk, ha tudjuk: vagy treffe van, vagy lapja. Ha a 2 szanja gyenge lapot és ismeretlen színt jelent, úgy nehezebb a feladatunk.

Néhányan lemondtak a káróról. Itt eltérő utakat választottak, miközben megpróbáltak negyvenig számolni:

Árvay: „5 szan. Josephine! (Ennyi pont nincs egy pakliban!)”

Homonnay: „6♥. Elég sok pont van ebben a pakliban...”

Kertész: „?♥. Partnerem nem tudja, hogy én tudom: nincs pikkje, s max. 3-4 pontja van. Nyugat 3 lapos és 3 pontos emeléséhez egy rövid színt is szorongat, s fogadni mernék, hogy az nem olcsó szín. 6 kórt akkor látok, ha Északnál kör mariázs van (de ekkor a két ellenfél együtt 14 pontra licitál – valószínűtlen), vagy hatos körje van a királlyal – a dáma nem elég. (Ha hetes körje van, felteszem, 4 körre ugrott volna egyből.) Lehet, hogy van másik színe is, de az sokkal inkább a treff lesz, semmint a káró. (Ugrik a 6 káró.) Ugyebár, nem játszunk Exclusion Roman Keycard Blackwood-ot? (Ugrik az 5 treff, meg az nem is ezt jelentené.) De jó lenne valami Romex-féle aduszínhosszúság-kérdő licit! Honnan tudja szegény Észak, hogy mi már tudjuk, mi az adu? Vagy 4 szan, sikénnel, igazán megállapodott aduszín nélkül? Mi marad? 3 pikk felüllicit, hogy erre 4 treffet mondjon? Most jobb? Marad: 4 kör (még nekem is gyáva), 6 kör (fejes a sötét medencébe, víz csak alig), vagy 5 kör (nyilvánvalóan(?) csak kör színének ereje érdekel). Ha erre rosszul reagál, majd megbeszéljük. Mindezek miatt kéretik a fenti kérdőjelet egy 5-ös számra kicserélve értékelni.”

Odáig egyetértek, hogy öt a legjobb kör licit, ha ragaszkodunk a kör felvételhez. Ez esetben nagyon fontos Észak körjének minősége (mint ahogyan Kertész és mások említették): ha kirövidítik az asztali kört treff hí-

vásokkal, már nem tudjuk bekeríteni Kelet esetleges harmadik kör királyát.

Dienes: „3 szan. Szeretném hinni, hogy partnerem számára ez is Lebensohl helyzet volt, így közvetlen licitje invit-gyanús. Mindazonáltal az ellenfél sem figurák nélkül mondott 1 ill. 2 pikket. Figurárisan legkedvezőbb számunkra, ha pikk KB, treff AKDB-val licitáltak, és ez még csak 14 pont. Nem szabad elfelejteni, hogy négyes kőrt ígértem, s a valóság csak AB8, és ötös pikkem van az A-D-10-8-cal. Ideje lenne ez is közölni partneremmel, így a következő licitem 3 szan. Persze, ha hatodik kör mariázssal licitált, közelebb lesz a 6 kör! De hát akkor úgysem passzol a 3 szanra.”

Hát, pikk fogásunk, az van, mégsem mondanék le szívesen a káró vagy kör szemről. Ráadásul, ha lehívnak öt-hat trefft...?

Kovács: „3♠. Aztán majd meglátjuk. Négy trefft négy káró, négy kőre hat kör. A partner lesz a felvevő a hat körben, izadjon ő.”

Tanulság: aki Kovács Misivel akar játszani, fejlessze a felvevőtechnikáját!

5. Páros, É-D bell. Dél lapja:
♠K432, ♥D875, ♦AB4, ♣104

Ny	É	K	D
–	–	1♥	passz
1♠	passz	2 szan	passz
3 szan	passz	passz	passz

Mivel indulsz?

Hívás	Szavazat	Pont
♣10	6	100
♠x	5	90
♦B	2	70
♠K	1	50

Lassan itt a karácsony. Az ember azt hinné, hogy a Mikulás olyan indító kijátszási feladványt is adhatna, mint például mivel indulunk ♠Ax, ♥Ax, ♦xx, ♣DB109x lappal Kelet 3 szanja ellen. Ehelyett a szokásos kérdésekkel állunk szemben: aktívan, vagy passzívan? Ha passzívan szeretnénk indulni, hol van a kezünkben passzív hívás?

A Fórumtagok 11:3 arányban a passzív ellenjátékot választották. Ebben nem csak

lapunk jellege (elszört értékek, védett figurák az ellenfél színeiben), hanem a versenyforma is szerepet játszott. Ennél szorosabbnak bizonyult a döntés pikk és treff között.

Gál: „♣10. Pároson sokszor jó a passzív indulás.”

Kovács: „♠3. Szabály szerinti kis pikk. Pároson általában passzívan kell indulni.”

Linczmayer: „♣10. Jobb híján, páros versenyen nem akarok ütést adni.”

Amikor passzív indulást keresek, de minden hívás lehet veszélyes, általában keresek olyat, ami legrosszabb esetben is csak egyet töm. Ez itt viszont nem nagyon segít, mert amilyen kéttöméses színelosztásokat tudok kirakni trefftre vagy pikkre, azok nem konzekvensek a licittel. (Az egytöméses esetek elég nyilvánvalók trefftben is, pikkben is. Treff: harmadik vagy negyedik király-bubi az asztalon, harmadik ász-kilences a felvevő kezében; pikk: üres ász az asztalon, üres dáma kézben.)

Zoller: „♣10. Lehet, hogy nagyot töm, de a többi elég veszélyesnek tűnik (talán még a kör jöhetne szóba).

Homonnay: „♠4. A kőrön kívül bármi szóba jön.”

Végül is ha a kör felmagasítása kell a teljesítéshez, akkor a dámvával úgyis ütünk előbb-utóbb. Ezért lehet, hogy a kör hívás nem ad ütést. Ugyanakkor óriási tempó-előnyt ad a felvevőnek.

Talán meg kellett volna mondanom láb-jegyzetben, hogy ki ül Keleten. Átlagos páros-verseny-ellenféllel szemben jó a passzív hívás, de ha mondjuk Dumbovich Miklós ül Kelet helyén, talán ésszerűbb az aktívabb ellenjáték. Ugyanis úgyis eggyel többet üt, mint a mezőny, ha magára hagyjuk.

Bánki: „♦B. Hátha. Hátha ötödik káró dámája van a partnernek és van beütése. Segíthet a felvevő dubló mariázsa is, de az igen kis esély.”

Viktor: „♦B. Nagyon sok van a kezemben... A káró bubi látszik a legjobbnak (utálok az ellenfél színéből, vagy lopásra indulni szan ellen...)”

Egyértelmű, hogy ebben a partiban a káró bubi indulás a legjobb út a topszóróhoz ...

de a nullszkórhoz is. A többség itt beéri átlag körüli irással, majd a többi partiban nyerik meg a versenyt.

Kertész: „♠10. Keletnél 18 pont és 2-5-3-3, Nyugatnál 8 pont és 4 (nincs check-back) – 2 (nincs kór támogatás) s valamilyen 4-3 van. Partneremhez mindössze 4 pont körül szorult, 3-2-4-4 vagy 3-2-3-5 az elosztása. Gyönyörű lenne, ha pikkből DB9-e lenne, de már – mások mellett – Bob Hamman is megmondta: „ha hozzám teszel bizonyos lapokat, azok bizonyosan nincsenek nálam”. Nem a buktatásra (de jó most, hogy ez páros és nem csapat), hanem a szűr ellen kell játszani! (Márton Géza – „páratlanból kell indulni” – és Quittner Pali – „ha egyéb indok nincs” – kárával indulna, de ők most nem számítanak.) Minden más indulás inkább adhat a felvevőnek meg nem érdemelt ütést. (A kis treffnek akkor lenne teteje, ha: partner ütésbe kerül, treffet jó visszahívnia, és a felvevőnél figura-9-x van; de úgysem kerül – pláne egynél többször – ütésbe, akkor meg mindegy.)”

Winkler: „♠3 (Megbeszélte lapszám szerinti kis pikk) [úgy emlékszem, harmadik-és-legkisebb megy a Fórumban – S.S.]. Most tényleg úgy gondolom, hogy más nem jöhet szóba. A kis pikk indulásra szinte 100 %-os válaszarányt várok. Lehet, hogy óriásit tévedtem, és sokan a treff tüzessel fognak indulni.”

Dienes: „♠10. Jobbra 17-19 ötös kőr egyenletes lap, balra négyes pikk, max. dubló kőr. A káró ász-bubiból támadni, főleg páros versenyen balgaság, a major színekből is csak az ellenfélen segítenék. Marad a treff tízes, hogy ne hozzak szégyent a rólam elterjedt/elterjesztett címemre és újabb 100 pontot kaszáljak.”

Kaszálj! Mégis hozott Neked 100 pontot a Mikulás.

Szöts: „♠2. A pikk királyhoz nem vagyok elég jó.”

Pikk király? A múlt forduló volt a fantáziadús indulásoké, most ebben a fordulóban lehet normálisat hívni. Am John Lowenthal szelleme tovább él:

Árvay: „♠K. Úgy bele az éjszakába.”
Ilyenkor télen korán sötétedik. Az éjszakák hidegek, ködösek, félelmetesek, tele vannak pikk királlyal indulókkal...

GIB: „♠10. Csak nyugodtan.”
Egy pillanatra megijedtem, most már megnyugodtam. Kellemes ünnepeket mindenkinek, majd újra találkozunk két hónap múlva!

LICITFÓRUM 29. feladványai

1. Csapat, ált. bell. Dél lapja:

♠–, ♥KD1093, ♦AD76, ♣AD62

Ny	É	K	D
–	–	–	1♥
passz	1szan	passz	?

Mit licitálsz?

2. Csapat, ált. mans. Dél lapja:

♠AD63, ♥B85432, ♦8, ♣A9

Ny	É	K	D
–	–	–	1♥
passz	2♣*	passz	2♠**
passz	3♣	passz	?

*: gémforsz

** : nem ígér többletet

Mit licitálsz?

3. Csapat, É-D bell. Dél lapja:

♠K4, ♥AD3, ♦765, ♣KD842

Ny	É	K	D
passz	1♠	2♦	3♣
3♦	3♠	passz	?

Mit licitálsz?

Ápró

Gyűjtő keres bármilyen kártya-dzsókerl, skizl, kártya-háttapot gyűjteményébe.

Cserepartnerek is jelentkezzenek!

Bánki Zoltán 9021 Győr, Zechmeister u. 5.

Tel: 96/524-047 mh., e-mail:

bankzoli@freemail.hu

4. Csapat, É-D bell. Dél lapja:
 ♠K983, ♥D98, ♦1075, ♣D103

Ny	É	K	D
passz	passz	1♠	passz
1 szan	kontra	passz	?

Mit licitálsz?

5. Csapat, K-Ny bell. Dél lapja:
 ♠8, ♥KB7, ♦B654, ♣K9832

Ny	É	K	D
–	–	3♥	passz
4♥	kontra	passz	passz
passz			

Mivel indulsz?

Felüllicit = természetes?

A Bridzsélet idei, május-júniusi számának 31. oldalán kezdődtek a válaszok a Licit fórum 25. második kérdésére, amely így hangzott:

Csapat, É-D bell. Dél lapja:

Ny	É	K	D
♠B	♥87543	♦B10742	♣63
–	–	1♦	passz
1♥	kontra	passz	?

Mit licitálsz?

A válaszolók közül Linczmayer Lajos és jómagam érveltünk amellett, hogy a 2 káró licit ebben a helyzetben ne legyen felüllicit,

hanem kezeljük természetes licitként. Ezt az álláspontot támogatta Steve Starkey összefoglalása is a válaszok végén:

Senki sem szavazott 2 káróra, joggal félve a katasztrofális félreértéstől ismeretlen partnerrel szemben. Alkalmi párosoknál célszerűbb lehet kivétel nélküli megállapodásokat játszani (felüllicit mindig mesterséges, 4 szan mindig ászkérdés, stb.), de összehasonlítható párosoknál érdemes megbeszélni a kivételeket is.

Amint látjuk, számos jó érv szól amellett, hogy a 2 káró licit itt kivétel legyen a „felüllicit, az felüllicit” alól.

A Bridge World decemberi számának 27. oldalán Jeff Rubens a „Bridge World Standard 2001” ismertetése során a következőket írja:

After a sandwich-position double of a new-suit response: (a) advancer's cue-bid in opener's suit is natural; (b) advancer's cue-bid in responder's suit [default:] is forcing and promises another bid below game...

Szóval, már a BWS is tudja, hogy ebben a helyzetben a 2 káró természetes licit. Mi miért nem tudjuk?!

(Persze, kibújik belőlem a kisördög, s megkérdezi: igaz-e ez 1 kőr – passz – 1 pikk – kontra után is?)

Kertész Ádám

A Fórumtagok szavazatai

	1.	2.	3.	4.	5.
Árvay Gyula	3 szan	4♦	kontra	5 szan	♠K
Bánki Zoltán	2♣	4♦	2 szan	3♠	♦B
Dienes Ödön	5♣	4♦	kontra	3 szan	♣10
Gál Péter	kontra	4♦	kontra	3♠	♣10
GIB	kontra	6♦	passz	3♠	♣10
Homonnay Géza	2♣	4 szan	kontra	6♥	♠4
Kovács Mihály	kontra	4♦	kontra	3♠	♠3
Kertész Ádám	3 szan	4♦	kontra	5♥	♣10
Linczmayer Lajos	2♣	4♦	kontra	3♠	♣10
Steve Starkey	5♣	4 szan	3♦	4♦	♠3
Szőts Gábor	passz	6 szan	kontra	3♠	♠2
Viktor Dániel	kontra	4♦	kontra	4♦	♦B
Winkler Gábor	3 szan	4♦	kontra	4♦	♠3
Zoller Róbert	3 szan	4♦	kontra	3♠	♣10

Galim Bridzsklub

1031 Bp, Rómaifürdő Petúr u. 15/a. • Tel.: 439 0430

Honlap: www.bridgeklub.hu • e-mail: gp@bridge.hu

Klubvezető: Gál Péter, nagymester (30) 9192360



BRIDZSTANFOLYAM

Kezdőtanfolyam indul 2002 január 23.-án .

Részvételi díj: 25 év felett 14 000 Ft

25 év alatt 7 000 Ft ● 18 év alatt 3 500 Ft.

PÉNTEKI VILLÁMPÁROS

Villámpáros minden pénteken.

Kezdési időpont: 17.50 óra.

Eredmény: 5 perccel a verseny után

és később a honlapunkon: www.bridgeklub.hu.

TREFFKLUB

Hétfőnként játéklehetőség kezdő játékosok számára.

Kezdési időpont: 17.50 óra.

2002 februárjától a treffklubot szerdánként tartjuk.

IFJÚSÁGI EDZÉS

Szerdánként ingyenes edzési lehetőség bridzsezni tudó

25 év alatti fiataloknak.

Telefon: 439 04 30; (30) 9192 360

E-mail: galim@bridge.hu

Honlap: www.bridgeklub.hu

Részlet Darvas Róbert A Pakli szemével című könyvéből

Különleges biztonság

(Kőr Hármás elbeszélése)

Ebben a partiban minden különleges volt: az elosztás, a licit, a felvevőjáték. Csak Észak és Dél lapjait mutatom meg nektek:

É	♠K432
D	♥2
	♦85
	♣KB10642
	♠ADB96
	♥AKD7653
	♦A
	♣–

Dél	Nyugat	Észak	Kelet
2♥	3♦	passz	5♦
5♥	kontra	passz	passz
5♠	6♦	6♠	kontra
rekontra	passz	passz	passz

Nyugat Káró Királlyal indult, Dél Ásza ütött. Az adu ászba Nyugat kárót dobott. Amikor meglátta partnere lapjait, Dél első gondolata az volt, hogy az ellenfelek mesterkedései miatt végül kihagyták a nagy szlemet. Aztán elkezdte megvizsgálni a helyzetet, hogy végig gondolja, az aktuális felvétel veszélyben van-e.

Arra a következtetésre jutott, hogy veszélyben van. Nyugat kontrája azt mutatta, hogy legalább négy körje van a Bubival, így a szín felmagasításához egy kis kört el kell lopni. Ez azt jelentette, hogy Kelet aduit nem lehet azonnal elvenni, először a lopást kell végrehajtani. A természetes játék a Kőr Ász lehívása, majd azt követően egy kis kör ellopása Pikk Királlyal. De tegyük fel, hogy Nyugatnál van mind az öt hiányzó kör, és Keleten nincs egy sem. Ez egyáltalán nem valószínűtlen a licit alapján, különösen, ha ismét Nyugat kontrájára gondolunk. Tovább növeli ennek az elosztásnak az esélyét, hogy Kelet lapjában lennie kell valamilyen elosztási értéknek, ha egy erős kettes indulás ellenére öt káróra ugrott. Dél maga is sikén treffel rendelkezett, Nyugat már

megmutatta, hogy nincs pikkje, miért ne lehetne Keleten színhiány körből?

Mire idáig jutott gondolatban, a felvevő már majdnem teljesen meg volt győződve arról, hogy ez a helyzet. Ha így van, mit tehet elene? A nehézséget nem annyira Kelet hipotetikus színhiánya, mint inkább Nyugat feltételezett ötös kör színe jelentette. Ez ugyanis azt kívánta volna meg, hogy két kört lopjon az asztal, ahol viszont csak egy magas lap volt erre a célra. Kelet felül tudta volna lopni az összes többi.

A felvevő hirtelen meglátta a kiutat. Egy olyan biztonsági játékot talált, amely ugyan feladja azt a 400 pontot, amely a rekontrázott szűrtrikkért járt volna, ha a kör szín 4-1 elosztású, de amely biztosította a felvétel teljesítését abban az esetben is, ha a kör elosztása valóban 5-0. Feláldozott engem, a potenciális többlet-ütést azzal, hogy kihívott a harmadik ütésben.

Nyugat Négyest adta, és azzal, hogy ütésben maradt, ez a Négyes lett a legkisebb lap, amely egy szín első hívásakor valaha ütést szerzett rekontrázott szlemben. A felvevő briliáns elővigyázatossága elnyerte jutalmát, amikor Kelet nem tudott kört adni a hívásba.

Nyugat kárót hívott, de ez már nem sokat számított. Dél aduval ütött, és újabb kis kört hívott, amelyet Pikk Királlyal ellopott. Az asztalról adut hívott, és impasszolta Kelet Tízest. Ezután leadzott és megmaradt körjei elhívték a többi ütést. A rekontrázott szlem teljesült.

Káró Ász történetében, de sok másban is, amelyet neked meséltünk Róbert Mester, a Pakli nagyjainak különböző módokon végrehajtott, rafinált feláldozásaival találkozhattál. De itt én, népem egyik legkisebbje lettem az áldozat, olyan körülmények között, amikor minden okom megvolt a reményre, hogy saját jogon ütést fogok szerezni. Mint egy Asszal, Királlyal és Dámával felszerelt hetes hosszúságú szín legkisebbje, megalapozottan feltételeztem, hogy ütő lap leszek. Ezért is mondtam, hogy említésre méltó parti volt – egyike a legemlékezetesebbeknek, amelyekben valaha részt vehettem. Feláldoztak Nyugat Négyesének, éppen úgy, mintha egy Királyt az Ász alá dobtak volna. Ráadásul potenciálisan 400 pontot értem. De azzal, hogy engem feláldozott, a felvevő biztonságba helyezte a felvételt.

BUDAPEST

SOPRON

NAGYCENK

BÜKFÜRDŐ

HÉVÍZ

GYULA

HAJDÚSZOBOSZLÓ

SZILVÁSÁRAD

MISKOLC-LILAFÜRED

SZÉKESFÉHÉRVÁR



HUNGUEST HOTELS

HUNGARY

A HUNGUEST HOTELS Rt.

Magyarország egyik legnagyobb szállodalánca, amely 33 egy-, két- és háromcsillagos szállodával rendelkezik.



VÁROSOK



SZOLGÁLTATÁSAINK

Klasszikus gyógykúrák, fitness, wellness, szépségkúrák, konferencialehetőségek, gazdag programajánlatok.

AMI MÉG SZÁMÍT

Minden korosztályra gondolunk gyermek, ifjúsági, diák és nyugdíjas ajánlatainkkal. Kedvező árak, barátságos személyzet, csodálatos környezet és családi szállodák.

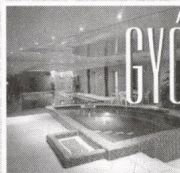

GYÓGYÜDÜLÉS

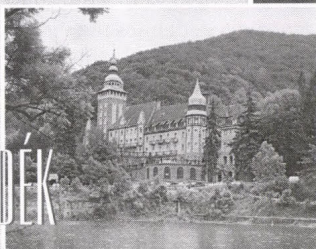
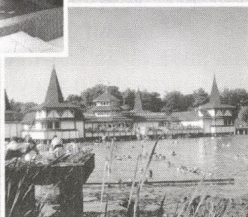

HÉGYVIDÉK

SZÁLLODÁINK

Gyógy szállók, konferencia- és hegyvidéki szállodák, balatonparti hotelek saját stranddal, városi szállodák Budapesten és Magyarország legszebb és legkedveltebb üdülőközreibeiben.

Hunguest Hotels Service WESTEND Tel.: 238-7242
 Hunguest Hotels Service CAMPONA Tel.: 424-3332, 424-3338
 Internet: www.hunguesthotels.hu

BALATONFÖLDVÁR

BALATONLELLE

BALATONALMÁDI

EGER

ZALAKAROS

ETŐ

MÁTRAHÍZ

SZEGED

SZÁNTÓD

DEBRECEN



A manónép éles sikkantásokkal és apró tenyereik összeütögetésével jelezte tetszését. Érzéseiket a kicsi, eleven, barnahajú Treff Dáma öntötte szavakba:

– Mi lehetne még annál is teljesebb öröm a játék bármelyik szerelmesének, – kérdezte – mint feltárni az összetett helyzetet, mint volt ez is, kitalálni az előrelátó és szokatlan, de szükséges játékmódot, majd győzedelmesen végrehajtani azt? Az emberek nem olyanok látszanak, mint akiknek sokszor van alkalmuk a zavartalan élvezetre, de ez az élmény egyike kell, hogy legyen az élvezetes pillanatoknak.

– Milyen igaz, Úrnőm! – kotyogott bele Kőr Bubi – de ehhez az igazsághoz hozzá kell azt is tenned, hogy egy partit csak egyféleképpen lehet jól játszani, a rossz játéknak azonban számtalan gyönyörű variációja létezik. Az egészséges elemzés, amely pontosan körülhatárolja a problémát, és a leleményesség, amely megtalálja az egyetlen megoldást, tiszta örömet szerezhet, de add meg nekem inkább az ellenfelek által felajánlott lehetőségek megragadásának és kihasználásának huncut borzongását. Megtenni, amit lehet, bármily nehéz is – nos, minden elismerésem. De amikor a rossz játék kerül előtérbe, megélheted a még hatalmasabb, még forróbb örömet: élvezheted a lehetetlent, teljesíthetetlen felvételek teljesítése és elbukthatatlan felvételek elbuktatása közben.

– Igazad van Bubi – szólalt meg Treff Ász, – egyszer elképesztő megaláztatásnak estem áldozatul olyan partiban, amelyben a játék olyan lenyűgözően rossz volt, hogy az egész végül vegytiszta szórakozás lesz számotokra. Sok idő eltelt már azóta, hogy azt a sértést kiálltam. Azt hiszem, érdemes a történetet meghallgatni a komikus ellenjáték és a felvevő okos megérzései miatt, amelyekkel a hibákat a maga javára fordította, sőt újabb apró segítségre készítette hol az egyik, hol a másik ellenfelet. Mindennek eredményeképpen elérte a lehetetlent. Az ő szemszögéből nézve, az ellenjátékosokra azt is mondhatnánk:

Égből pottyant kontárok

(Treff Ász elbeszélése)

Nyugatnak osztottak, aki gyenge játékos volt, de ezt nem tudta magáról. Mi több, fölöttébb elégedett volt saját tudásával. Örökké apró csapdákat állított az ellenfélnek, és a játék során megpróbálta elkerülni a magától értetődőt. Partnere, Kelet, szintén gyenge játékos volt, aki azonban ezt tudta is magáról. Ez a tudat bizonyos fokig félszeggé tette, állandóan úgy érezte, hogy a nem látható kártyák mindig rossz helyen vannak, az ellenfelek számára pedig mindig kedvezően helyezkednek el.

Észak és Dél az ultramodern módszerekbe vetett hittel bridzsező, éles eszű fickók voltak, nyakatekert licitvezetéssel, amelyet ők tudományosnak minősítettek. Következésképpen edzettek voltak már a lehetetlen felvételek tén. Íme a licit és a lapok:

♠AK4	<table style="border-collapse: collapse; margin: 0 auto;"> <tr><td style="padding: 2px;">É</td></tr> <tr><td style="padding: 2px;">NY</td><td style="padding: 2px;">K</td></tr> <tr><td style="padding: 2px;">D</td></tr> </table>	É	NY	K	D	♠D10983
É						
NY		K				
D						
♥63	♥5					
♦9653	♦K74					
♣D986	♣K1073					
♠5		♠B762				
♥K9872		♥ADB104				
♦1082		♦ADB				
♣A542		♣B				

Dél	Nyugat	Észak	Kelet
1♠	passz	2♠	passz
3♥	passz	3♠	passz
4♠	passz	passz	kontra
passz	passz	passz	

Észak tökéletesen tisztában volt azzal, hogy a Déllal játszott licitrendszer szerint nem kellene négynél kevesebb lappal partnere első színet megemelni. Azonban Ász-Királyal a kezében úgy döntött, hogy kivételt tesz, különösen, merthogy a választott licit pontos képet adott lapjának erejéről és jellegéről. Amikor a felvevő meglátta az asztalt, nem vesztette el lélekjelenlétét. Jól ismerte ellenfeleit, tudta, nincs reménytelen felvétel, amíg ők játsszák az ellenjátékot.

Keletnek össze kellett szednie minden bártorságát a kontrához. Annak alapján, hogy

Észak egyszerűen visszatért a pikkre és nem támogatta a kőrt – saját egyke körjét is figyelembe véve – Kelet úgy gondolta, hogy partnerénél lesz valami használható ebben a színben. Egyébként is azzal biztatta magát, hogy kontrája „ingyen” volt – sok más közepes játékkal együtt ez alatt azt értette, hogy a megkontrázott felvétel már gémerejű volt. Sok főbiája közt attól is retteget, nehogy belekontrázzon valakit a gémbé.

Hosszadalmas megfontolások után Nyugat úgy döntött, hogy a legravaszabb, amit tehet, ha elindul alólam. Treff Kettést választotta. A felvevő az asztalról Nyolcast kérte, azt sugalmazva ezzel Keletnek, hogy én Délen vagyok. Kelet jámboran elhitte, és Tizest adta, így Dél szingli Bubija ütött.

A felvevő az asztalra ment Pikk Ászszal, és kőrt hívott, majd impasszt adott Bubival. Nyugat nagy ravaszul kiengedte az ütést. Minthogy Dél előbb pikket licitált és csak ez után kőrt, Nyugat úgy döntött, Dél körje csak négyes lesz, és Keleten dubló van. Nyugat terve az volt, hogy a második kőrt üti meg és visszahívja a színt, hogy Kelet lophasson.

– Ez aztán a játék! – gondolta magában.

A felvevő ismét az asztalra ment egy magas



HOTEL HELIKON KESZTHELY

Maradjon három éjszakára!

(Ajánlat min. 3 éjszakás tartózkodás esetén)

szállás félpanzióval, uszoda-, szaunahasználat

Ár: 5 400 Ft-tól/fő

+ üdülőhelyi díj

Hotel Helikon***

8360 Keszthely, Balaton-part 5.

Tel.: 83 311 330 Fax: 83 315 403

Rezerváció: Tel.: 83 500 746 Fax: 83 500 745

Member of the

DANUBIUS HOTELS GROUP

adual és megtapasztalta a pikkék elosztását, amikor Nyugat eldobott egy treffet. Semmitől sem visszariadva a felvevő újra kis kőrt hívott és Kelet, aki idegesen őrizgette aduit, kis trefet dobott – Dél ütött Ászával. Láttam egy halovány mosolyt, amint elhagyja Dél ajkait, és szinte hallottam amint mondja ezt magában:

– Milyen rosszindulatú elosztás! De ezek a fickók a legmennyeibb kontárok, akiket valaha

is küldtek egy felvevő imáira válaszként. Egészen egyszerűen nem akarnak ütni. Lássuk meg tudom-e mutatni, hogyan lehet formába önteni a kontármunkát.

Kihívta Kőr Tizesét. Nyugat kicsit adott, az asztal eldobott egy kárót, és Kelet lopott Kilencessel. Mit kellene most Keletnek hívnia? Ha lehívja Pikk Dámát, felnöveli a felvevő Bubiját. Továbbra is azt feltételezte, hogy a felvevő tart engem, és csak arra vár, hogy Kelet belehívjon az Asz-Dáma villába. Kelet tehát kis kárót hívott, Dél impasszt adott Dámájával, és Kőr Dámát hívta. Nyugat fedte Királlyal, az asztal lopott, Kelet felüllopot. Most Kelet már lehívta adu Dámáját, de a velem kapcsolatos félreértés miatt továbbra sem volt hajlandó trefftet hívni, újabb káro következett.

Dél impasszt adott Bubival, lehívta Káro Ászt, majd utolsó aduját, Bubit. Nyugatnak két kártyája maradt. Én és Kőr Kilences. Bámult minket. Elvesztette a fonalat a Kőr szín számolgatása közben. Vajon mind kiment már mostanra? Sok menet kör elment, és csak egyetlen menet treff. Délnek biztos, hogy treffje maradt. Egyébként is, Nyugat úgy érezte, nem válhat meg tőlem, egyetlen Ászától. Az ütésbe tehát Kőr Kilencet adta, Dél Kőr Négyese vitte el az utolsó ütést. A felvevő csupán három aduütést adott ki, a felvétel teljesült.

Borzalmas élmény volt a tizenharmadik ütésbe haszontalanul beesni, de hamarosan elfelejtettem bánatom, amikor megkezdődött az elemzés Kelet és Nyugat között. Mialatt Nyugat a következő partihoz osztotta a lapokat, részletesen elmagyarázták egymásnak, melyikük miért tette, amit tett. Nyugat egyre csak azt ismételtette, hogy kőr lopást remélt adni partnerének, és hogy csak egy menet treff ment korábban. És csak mondták, csak mondták. Dél továbbra is ott őrizgette tünékeny mosolyát ajkain.



Treff Ász elnyerte a megérdemelt kacagást, Káro Király pedig megjegyezte:

– Igen-igen. A rossz játéknak is megvan a maga bája. Mozgásba lendíti a kiszámíthatatlant, és Fortuna is szerepet kap a legprózaibb kiosztásokban. Ezért oly széles körben kedvelt a játék, emiatt élvezzi minden játékos, bár-

milyen szinten áll is. Éppen úgy, mint a golf, a bridzs is elvárásolja a leggyengébb játékos és a ranglista-vezető profit is.

– Azt hiszem, nagy szerencse, hogy a rossz technika nem mérgezi meg a játék élvezetét – jelentette ki Treff Bubi – hiszen tagadhatatlan, hogy több rossz játékkal találkozunk a kártyaasztalnál, mint jóval. Azt hiszem, meg fogsz bocsátani Róbert Mester, ha ezt mondom, de ti, szakírók, hamis képet festetek erről a játékról cikkeitekben és könyveitekben, amikor éles helyzetekben briliáns felvevőjátékok és pontos ellenjátékok mutattok be. Nekünk, a Pakli Népének, túlságosan is sok okunk van rá, hogy tudjuk: a hibák visszatérő, meghatározó elemei annak a játéknak, amely az asztaloknál zajlik, és hogy a partik többsége nyilvánvalóan egyszerű. Hogy mi teszi ezt a roppant tömegű hétköznapi partit érdekessé? Az, hogy a játékosok ezekben a partikban is könnyen mennek tévútra. Amint a legkisebb pikáns lehetőség felbukkan, őrizgetnek, elfelejtnek, kihívnak vagy éppen elherdálnak minket a játékos képességeitől függően. Tisztességes méretű választékot mutatunk be ilyen esetekből, és kíváncsi vagyok, hogy az Olvasók élvezik-e majd, vagy éppen úgy találják, hogy könyvedben az emberi oktalanság túl sok példáját említjük meg.

A Csöpp Nép izgatottan várta választomat, én pedig mosolyogva azt mondtam nekik, hogy az Ő felelőségük, ha az Olvasók ezt gondolják. Én csak pontosan továbbadom történeteiket.

– Ez a ti könyvetek lesz – biztosítottam őket, – nem az enyém.

Meglehetősen elégedettnek tűntek.

– Azt hiszem, az emberek szeretik a realizmust – mondta Pikk Kilences –, amíg a valóság bemutatása romantikusan történik. És ha ez paradoxon, azon nem tudok segíteni. Az a történet, amelyet most előadok, meglehetősen realista, középpontjában egyszerű tény áll, jelesül hogy egy bridzsjátékos is lehet álmos. A romantikus körítést pedig a felvevő szolgáltatja, találékonyágával ugyanis hasznot húzott abból, amit úgy is nevezhetnénk: *(Folytatjuk)*

Fordította Talyigás Péter

Eredménylisták, 2001. november-december

Vegyes párok páros és csapatbajnoksága

Kováts Zerna emlékverseny

P Á R O S

1. Mezei-Honti	65,38
2. Zempléni-Ormay	63,86
3. Kerekes-Szilágyi I.	60,94
4. Magyar B.-Argay	59,60
5. Réti-Gabos	59,20
6. Welker J.-Jakab	59,15
7. Zwada-Balogh L.	58,67
8. Szalkáné-Bánki	57,43
9. Nyárádi I.-Nyárádi Gá.	57,23
10. Beck A.-Marjai Gy.	55,99
11. Makara-Kocsis	55,92
12. Beck M.-Csehó	55,63
13. Szabados-Vida	55,51
14. Székelyné-Desseffy A.	55,47
15. Bánkiné-Bozzai	55,45
16. Bösztörményi-Karajannisz	55,02
17. Szabados-Kuttner	54,74
18. Tarnay-Németh J.	54,67
19. Varga E.-Szabó L. I.	54,38
20. Nagy E.-Varga I.	54,06
21. Székely-Doby	53,44
22. Vass-Éless	53,20
23. Macskásy hp.	53,15
24. Süpkézné-Herczegfalvy	52,87
25. Csapka-Magyar	52,14
26. Kertai-Pánczél	52,04
27. Tichy-Nádasi	51,86
28. Topolyi-Kelen K.	51,70
29. Szemere-Bródi	51,68
30. Nikolits-Dienes	51,66
31. Keresztény-Klein	51,64
32. Salmanoff-Dumbovich	51,54
33. Turjánszki-Monori	51,45
34. Harsányi-Bódis	50,77
35. Trencsényi Á.-Trencsényi Z.	50,58
36. Petrás hp.	50,48
37. Hegedűs O.-Kemény	50,48
38. Kákóczky-Benedek	50,38
39. Mallászné-Garai	50,28
40. Gundel-Pál	49,38
41. Harsányi J.-Harsányi S.	48,90
42. Zalai-Hegedűs G.	48,37
43. Hámori hp.	48,12

44. Hézső-Magyar Á.	48,01
45. Mészáros G.-Szigeti Gy.	47,94
46. Orbán Katalin-Szabó S.	47,92
47. Szabó A.-Szigeti I.	47,09
48. Redvinszky-Szuromi	46,05
49. Szűcs G.-Kövesdi	45,81
50. Oláh-Gombár	44,94
51. Bajáki-Szabó B.	44,27
52. Nyárádi G.-Hegedűs L.	44,21
53. Sándor-Szöts	44,05
54. Korsós hp.	43,84
55. Tölgyesi-Fekete	43,47
56. Tasnádi-Meskó	43,35
57. Csapka hp.	42,48
58. Moldován-Bárczy	42,17
59. Haluszné-Patzkó	40,97
60. Baráz hp.	39,19
61. Falus-Szász	38,99
62. Saródy V.-Saródy F.	38,25
63. Glaser-Zoller	37,34
64. Fenyvesi-Kormos	36,72
65. Tatár-Önodi	35,96
66. Zsíros hp.	33,54

C S A P A T

1. Hódosi	170	113
Hámori, Bösztörményi, Hódosi, Surányi M.		
2. Ormay	156	67
Welker J., Zempléni, Jakab, Ormay		
3. H.V.G.	155	61
Makara, Kákóczky, Kocsis, Sebes		
4. Tutti	147	36
Tichy, Beck M., Hegedűs G., Csehó		
5. Tücsök	144	36
Macskásy hp., Ötvös, Szamos		
6. Ibolya	141	19
Bánkiné, Nyárádi I., Bozzai, Nyárádi G.		
7. Gólya	138	16
Gólya, Réti, Gabos, Csepeli		
8. Szaltó	137	8
Szalka J., Kádár, Szalka T., Tóth		
9. Gyula	135	7
Hegedűs O., Beck A., Argay, Kemény		
10. Honti	135	3
Kerekes, Mezei, Honti, Vargas		
11. Gabi	130	-4
Nyárádi G., Zalai, Dombi, Hegedűs L.		
12. Magdi	129	-13
Topolyi, Magyar B., Kelen K., Zoller		
13. Entrópia	128	-24
Surányi Á., Nagy E., Nádasi, Varga		

14. Harsányi	124	-16	6. ARTEMIX	114
Harsányi, Sándor, Varga E., Bódis, Baksay, Szabó I.			Gárdos, Kerényi, Makay, Dessewffy	
15. Bogács	124	-28	7. EGER I.	112
Vass, Tölgyesi, Éless, Klein I.			Böszörményi, Láng, Bata, András	
16. Sziver	119	-55	8. DEBRECEN	111
Salmanoff, Zwada, Ferenczi, Szigeti			Reszler, Sziky, Kálcsev, Fantana	
17. Hittmann	94	-136	9. SMOKOVEC	107
Artner, Dazsián, Kurucz, Hittmann			Boros, Klimcik, Henz, Mokran	
			10. EGER II.	78
			Bakos, Busi, Szepesi, Tóth	

24. Agria Kupa

P Á R O S

1. Macskásy G.-Jakab S.	58,95
2. Mezei K.-Zöld F.	56,58
3. Bata Gy.-András I.	55,96
4. Welker K.-Dienes Ö.	55,91
5. Kemény Gy.-Trenka P.	55,69
6. Harangozó I.-Honti I.	55,26
7. Hámori Zs.-Bodnár J.	53,94
8. Gál P.-Csepeli M.	53,59
9. Szilágyi I.-Szabó I.	53,55
10. Bánki Zs.-Szalka J.	52,00
11. Böszörményi M.-Láng A.	51,00
12. Lakatos P.-Winkler G	50,78
13. Szalay Gy.-Bódis Gy.	50,57
14. Bakos I.-Szűcs J.	50,03
15. Sikra-Zlacky	49,60
16. Beck A.-Trencsenyi Á.	49,55
17. Boros G.-Klimcik M.	49,13
18. Munka-Lohay	47,95
19. Dessewffy A.-Makay L.	46,77
20. Szepesi Zs.-Busi I.	46,35
21. Kálcsev A.-Fantana D.	46,02
22. Reszler A.-Sziky Z.	45,73
23. Mokran P.-Henc M.	43,61
24. Gárdos G.-Kerényi I.	41,16
25. Szemerédi I.-Tóth I.	41,13
26. Beck M.-Benedek B.	39,22

C S A P A T

1. INTERFACE	162
Bódis, Szalay, Szilágyi, Szabó I.	
2. CSEPELI	148
Csepeli, Jakab, Macskásy, Gál	
3. ZSÁJA	125
Beck A., Trencsenyi, Bánki, Szalka	
4. IBOLYA	121
Nyárádi, Nyárádi, Nagy I., Kotányi B	
5. HARANGOZÓ-TOYS	117
Mezei, Honti, Zöld, Harangozó	

Interface Kupa

A C S O P O R T

1. Bódis-Bartis	65,37
2. Magyar-Argay	63,58
3. Surányi M.-Winkler	62,82
4. Szilágyi-Szabó I.	62,17
5. Ötvös-Ferge	61,13
6. Bánkiné-Szalkané	59,10
7. Beck-Trencsenyi	58,68
8. Kovács J.-Bozzai	56,84
9. Honti-Horváth	56,27
10. Petrás hp.	56,12
11. Lendvai-Rózsa	54,81
12. Kákóczky-Sebes	54,78
13. Ferenci-Kapcsos	54,70
14. Hittmann-Jusztin	54,52
15. Mráz-Zombori	54,51
16. Örtel-Jung	54,50
17. Éliás-Mészáros	54,38
18. Marjai Gy.-Liska	54,15
19. Keresztény-Klein	53,99
20. Nyárádi G.-Zalai	53,41
21. Kotányi B.-Nyárádi G.	52,94
22. Madarász-Tátos-Fekete	52,26
23. Macskásy család	52,09
24. Bánhegyi-Plesz	51,96
25. Nyárádi I.-Nagy I. II.	51,78
26. Garai-Szabó B.	51,68
27. Mészáros G.-Kleinné	51,06
28. Magyar Á.-Szabolcsi	50,66
29. Réti-Gabos	50,58
30. Földesi-Pásztor	50,41
31. Bohner-Dienes	49,08
32. Kertész-Gyulai	49,06
33. Nagy E.-Varga I.	48,95
34. Keleti-Szalkai	48,90
35. Hámori-Szamos	48,80
36. Jeszenkovits-Gáspár	48,66
37. Liska-Kuttner	48,63

38. Vass-Éless	48,49
39. Scharnitzky-Barkó	48,48
40. Iványi-Tóth A. I.	48,35
41. Salmanoﬀ-Szalka	48,23
42. Blancz-Herczegfalvy	47,91
43. Kovács Gy.-Nagy L.	47,67
44. Dombi-Szurdi	47,11
45. Varga E.-Szabó László I.	46,60
46. Andrásfai-Tarnay	46,31
47. Meggyesi-Just	46,19
48. Dazsián-Kurucz	45,71
49. Wér-Visnyovszki	45,58
50. Szemmelweisz-Király	44,26
51. Czimer-Kristóf	43,60
52. Szatmáry-Kállai G. I.	43,50
53. Szemere-Horváth L.	43,37
54. Bikki-Patzkó	43,33
55. Mallászné-Moharos	42,77
56. Kaszás-Hézsó	42,57
57. Kovács Gy.-Németh J.	41,68
58. Lamprecz-Mihály	40,31
59. Kimaradó	40,00
60. Surányi M.-Simonyi	38,56
61. Fenyvesi-Balogh L.	35,54
62. Hámori hp.	33,28

B C S O P O R T

1. Magyar-Argay	63,58
2. Surányi M.-Winkler	62,82
3. Ötvös-Ferge	61,13
4. Beck-Trencsényi	58,68
5. Honti-Horváth A.	56,27
6. Petrás hp.	56,12
7. Lendvai-Rózsa	54,81
8. Kákóczky-Sebes	54,78
9. Ferenci-Kapcsos	54,70
10. Hittmann-Jusztin	54,52
11. Mráz-Zombori	54,51
12. Örtel-Jung	54,50
13. Éliás-Mészáros	54,38
14. Keresztény-Klein	53,99
15. Nyárádi-Zalai	53,41
16. Madarász-Tátos-Fekete	52,26
17. Bánhegyi-Plesz	51,96
18. Garai-Szabó B.	51,68
19. Mészáros-Kleinné	51,06
20. Magyar Á.-Szabolcsi	50,66
21. Földesi-Pásztor	50,41
22. Bohner-Dienes	49,08
23. Kertész-Gyulai	49,06
24. Keleti-Szalkai	48,90
25. Jeszenkovits-Gáspár	48,66

26. Vass-Éless	48,49
27. Scharnitzky-Barkó	48,48
28. Iványi-Tóth A. I.	48,35
29. Kovács Gy.-Nagy L.	47,67
30. Dombi-Szurdi	47,11
31. Varga E.-Szabó L. I.	46,60
32. Meggyesi-Just	46,19
33. Dazsián-Kurucz	45,71
34. Wér-Visnyovszki	45,58
35. Szemmelweisz-Király	44,26
36. Czimer-Kristóf	43,60
37. Szatmáry-Kállai G. I.	43,50
38. Szemere-Horváth L.	43,37
39. Bikki-Patzkó	43,33
40. Mallászné-Moharos	42,77
41. Kaszás-Hézsó	42,57
42. Kovács Gy.-Németh J.	41,68
43. Lamprecz-Mihály	40,31
44. Kimaradó	40,00
45. Surányi M.-Simonyi	38,56
46. Fenyvesi-Balogh	35,54
47. Hámori hp.	33,28

C C S O P O R T

1. Nyárádi-Zalai	53,41
2. Bánhegyi-Plesz	51,96
3. Magyar Á.-Szabolcsi	50,66
4. Kertész-Gyulai	49,06
5. Keleti-Szalkai	48,90
6. Kovács Gy.-Nagy L.	47,67
7. Dombi-Szurdi	47,11
8. Meggyesi-Just	46,19
9. Dazsián-Kurucz	45,71
10. Wér-Visnyovszki	45,58
11. Szemmelweisz-Király	44,26
12. Czimer-Kristóf	43,60
13. Szemere-Horváth	43,37
14. Kaszás-Hézsó	42,57
15. Kovács Gy.-Németh J.	41,68
16. Lamprecz-Mihály	40,31
17. Kimaradó	40,00
18. Surányi-Simonyi	38,56
19. Fenyvesi-Balogh	35,54
20. Hámori hp.	33,28

28. Danubius Kupa

Páros

1. Lakatos-Winkler	62,60
2. Ecsedy-Fried	60,11
3. Balásy-Hegedűs	59,90
4. Dumbovich-Harsányi	59,47

5. Svoboda-Volhejn	59,16	56. Szurdi-Bodnár	47,27
6. Kelen K.-Marjai P.	57,85	57. Kákóczky-Benedek	46,99
7. Vozábal-Zadrazil	57,83	58. Dörnyei-Rózsa	46,65
8. Bánki-Szalka J.	57,47	59. Baksay-Harsányi	46,59
9. Szilágyi-Szabó I.	57,19	60. Szeremley-Toron	46,11
10. Zoller-Szalka	56,76	61. Fabián-Ötvös	46,02
11. Széles-Kuttner	56,66	62. Plank-Leindl	45,77
12. Dörnyei-Csehó	56,55	63. Surányi-Pelzmann	45,56
13. Jankó-Makay	55,94	64. Grósz-Ragályi	45,52
14. Vivat-Premitzer	54,86	65. Várkonyi-Szabó	45,18
15. Gerő-Marjai Gy.	54,79	66. Andrásfay-Wér	45,09
16. Hajdu-Jakab	54,72	67. Juhász-Juhász	45,05
17. Csepeli-Kovács	54,69	68. Pintér-Dezsa	44,57
18. Pogány-Póka	54,38	69. Dessewffy-Kümmerle	44,30
19. Bánki Zs.-Wellner	54,07	70. Zalai-Nyárádi G.	44,19
20. Gárdos-Klein	53,80	71. Redvansky-Szuromi	44,01
21. Kvizek-Textor	53,78	72. Balogh-Nyárádi	43,99
22. Aczél-Varga I.	53,60	73. Csiby-György	43,16
23. Kisgyörgy-Boóc	53,57	74. Bozzai-Bán	42,68
24. Harsányi-Éliás	53,02	75. Hézső-Kertai	42,14
25. Kovács J.-Szőnyi	52,14	76. Baán-Bikki	41,99
26. Hebók-Nosek	51,78	77. Szóbel-Kovács P.	41,77
27. Macskásy-Szapannos	51,74	78. Németh-Gáspár	41,00
28. Dombi-Hegedűs I.	51,68	79. Szabó L.-Varga E.	39,86
29. Földi-Zöld	51,54		
30. Honti-Harangozó	51,51	C S A P A T	
31. Kertész-Gothárd	51,47	1. Galim	167 121
32. Mészáros-Zelnik	51,43	Gál, Viktor, Lakatos, Winkler	
33. Zvoda-Balogh	50,94	2. Csepeli	163 131
34. Csipka-Magyar	50,87	Csepeli, Kovács, Magyar P., Széles, Kuttner	
35. Fucik-Ötvösi	50,60	3. Jakab	159 113
36. Kiss Gy.-Martinkó	50,54	Jakab, Hajdu, Fucik, Ötvösi	
37. Csipka hp.	50,52	4. BBE	157 86
38. Beck-Tichy	50,13	Fogarás, Gerő, Kovács A., Marjai Gy.	
39. Talyigás-Talyigás	50,04	5. IBE	153 66
40. Kállai-Török	49,76	Macskásy, Szapannos, Hegedűs, Balásy	
41. Fogaras-Kovács	49,72	6. Eggenberg	152 92
42. Viktor-Gál	49,40	Vivat, Premitzer, Braunecker, Kriftner, Berndtroland	
43. Schober-Schober	49,19	7. BK Praha	145 37
44. Vági-Weisz	48,90	Svoboda, Volhejn, Vozábal, Zadrazil	
45. Haluszné-Lénárt	48,80	8. Harangozó-Toys	145 53
46. Kriftner-Braunecke	48,65	Harangozó, Honti, Balogh, Nyárádi	
47. Macskásy hp.	48,61	9. Soltszentimre	145 97
48. Sziky-Reszler	48,60	Kiss, Martinkó, Zsák, Sziklai	
49. Hámori-Hódosi	48,45	10. Fözöke	141 17
50. Horváth A.-Szabó Cs.	47,85	Földi, Zöld, Kelen K., Marjai P.	
51. Liska-Ilj. Kisgyörgy	47,82	11. Vargás	141 23
52. Mezei-Kerekes	47,67	Mezei, Kerekes, Ecsedy, Fried	
53. Ragályi-Szalár	47,44	12. TVK	136 6
54. Vass-Kuntz	47,40	Talyigás, Kállai, Vékony, Talyigás	
55. Zsák-Sziklai	47,30	13. Bam + Berg	134 -1
		Bamberger, Bamberger, Gaenger, Gaenger	

14. Kesthely Mixture	131	-23
Gárdos, Klein, Vás, Kuntz		
15. Burghausen	128	-29
Dumbovich, Harsányi, Szalka, Zoller		
16. Flannary	127	-26
Bánki, Haluszné, Lénárt, Wellner		
17. Czech Seniors	125	-30
Hebák, Nosek, Textor, Krizek		
18. Mix	123	-31
Macskássy hp., Kovács, Szőnyi		
19. Vagabund	121	-61
Zalai, Dombi, Csehó, Hegedűs L.		
20. Lumentor	121	-52
Aczél, Varga, Weisz, Vági		
21. Szeged	121	-71
Pintér, Grezsa, Várkonyi, Szabó L.		
22. Boóc	120	-56
Boóc, Kádár, Szalka J., Aczél, Varga I., Kisgyörgy		
23. Austriaco	115	-75
Surányi, Minarik, Pelzmann, Surányi M.		
24. Debrecen	101	-92
Kertész, Gotthard, Reszner, Szilly		
25. Leoben	98	-140
Schober, Schober, Plank, Leindl		
26. Damaszt	92	-158
Daghoffer, Makai, Szeremley, Toron		

Budapesti Csapatbajnokság 2001

I. / A OSZTÁLY

1. Print-Tech	215,5	355
Fogarás, Tóth I., Dienes, Monori, Kovács A., Szűts		
2. Galim	213	335
Gál, Winkler, Viktor, Nikolits, Lakatos, Homonnay		
3. Elastron	208,5	311
Dumbovich, Linczmayer, Kovács M., Csepeli, Magyar, Szalka, Zoller		
4. IBE	194	178
Szappanos, Macskássy, Holyinka, Jakab, Kemény, Trenka, Koltai		
5. Szigethy	163,5	6
Kepecs, Mirk, Bíró, Demeter, Boóc, Sztrapkovic		
6. Ecosoft	151	-80
Aczél, Bartis, Marjai Gy., Szabó L., Varga I., Falus, Lévai		
7. Harangozó	150	-75
Mezei, Honti, Szilágyi, Harangozó, Kerti, Szabó I.		
8. Bergengóc	146	-126
Dörnyei G., Dörnyei Zs., Balásy, Rózsa		
9. Royston	143	-128
Hajdu P., Kelen K., Marjai P., Hegedűs G., Czimer, Argay		

10. Fészek	138	-181
Gabos, Réti, Széles, Kuttner, Földi, Zöld		
11. Target	120	-284
Talyigás, Fodor, Kállai, Török, Siba, Szikszai		
12. Balásy	113,5	-311
Balásy, Szamos, Gólya, Ecsedi, Szabados, Tihanyi, Lendvai		

I. / B OSZTÁLY

1. Siófok-Győr	208,5	286
Kása hp., Minarik, Marczona, Kotányi B., Nyárádi G., Balogh		
2. Töfi	185	152
Andrási, Molnár L., Rásonyi, Gombás		
3. Kertes	176,5	65
Kertes, Vég, ifj. Vég, Oskó, Poroszlai, Csóka		
4. Szi-Lányok	172	50
Beck, Hegedűs D., Welker J., Topolyi		
5. Welker	171	41
Welker D., Welker K., Cziffra, Ithrig, Lovász		
6. Ibolya	170	52
Nyárádi I., Nagy I., Bozzai, Benedek		
7. Matematikus	161	2
Andrásfai, Bártfai, Csiszár, Quittner, Tarnay		
8. Bárczy	153	-87
Bárczy Zs., Horváth D., ??		
9. Sztaki	151	-93
Makara, Kocsis, Gyárfás, Kalmár, Liska, ifj. Kisgyörgy		
10. Lévai	144	-80
Lévai, Vinkler, Bárány, Kerényi, Szász, Püza, Anders, Kellner		
11. ELTE	138,5	-183
Poór, Fris, Kovács B., Kovács G., Rozsnyai		
12. Artemix	129	-205
Mészáros, Zelnik, Gárdos, Kerényi, Nemes, Láng		

II. OSZTÁLY, KEDD

1. Ormay	194	210
Ormay, Zempléni, Kerekes, Varga S., Lukácsi-Liska		
2. Csipka	183	150
Csipka hp. ??		
3. Németh	181	102
Németh J., Drasny, Bálint, Béda		
4. Tóth	178	83
Tóth, Mihályfi, Pál, Gundel		
5. Hegedűs	171	56
Hegedűs L., Dombi, Wiener, Zalai		
6. Bóc	171	55
Bóc I., Bárdossy, Viktor Gy. ?		
7. K+M	168	18
Kelen hp., Macskássy hp., Beck, Trencsényi		

8. Piktör	164,5	-14
Fekete, Földesi, Klein, Nyíró, Madarászné		
9. Interface	163	-2
Bódis, Szalay, Bárczy P., Udvari		
10. Wellner	150	-99
Bánki Zs., Blancz, Pető, Wellner, Szőnyi, Szalka J., Kovács J.		
11. Kotányi	148,5	-109
Kotányi, Gyulay, Tóth, Valet		
12. Bo-Di	93,5	-450
Bohner, Dienes, Minarik Á., Minarik A., Sándor		

II. OSZTÁLY, HÉTFŐ

1. Pál	218	451
Pál L., Surányi M., Scharnitzky, Vida, Jakus		
2. Springer	197	237
Bleyer, Vass K., Kiss P., Krieger, Springer		
3. Kövesdi	183	136
Kövesdi, Reviczky, Bartha, Ferge, Zahorecz, Révai		
4. Fecni	181	105
Marjai G., Keil B., Kerényi A., Szabó Cs., Pánczél		
5. Topi	178,5	101
Sztalmáry, Mráz, Szolnay, Zombori, Riesz		
6. Dobos	176	89
Lénárt, Bleuer, Fövényi, Gráf, Gyulai, Szigeti		
7. Hódosi	166	4
Hódosi, Böszörményi, ifj. Szurdi, Karajannisz		
8. Buda	152	-97
Bujdosó, Koczka, Szombati, Riborics, Barkó		
9. Pártos	147	-133
Pártos, Pongrácz, Hazai, Erdős, Barna		
10. Hittmann	140	-126
Hittmann, Tala, Hazai, Újlaki, Jusztin		
11. Bencsik	117,5	-286
Győri, Zsótérné, Maros, Pátkay, Turcsányi, Csongrádi		
12. Gröbler	87	-481
Baán D., Baán A., Gröbler, Titsch, Czakóné, Janky		

III. OSZTÁLY, A CSOPORT

1. Vékony	245	708
Horváth A., Csehó, Tichy, Talyigás, Vékony		
2. Árpád	203	250
Apjok, Bittó, Hajdu A., Horotyák, Patkós, Varga S.		
3. Kova	201	216
Vass, Kraicsovics, Kolosi, Pásztor, Nagy I. II, Cseme		

4. Elek	190	241
Keleti, Szalkai, Majoros, Frisch, Prohászka		
5. Társulat	175	107
Magyar Á., Szabolcsi, Lippner, Zábrándi, Honos, Kállai, Rövid		
6. L+L	166	65
Haluszné, Bíró, Takácsi N. L., Takácsi N. Iné		
7. Glóbus	146	-137
Juvancz, Keresztes, Nagy K., Osskó, Pavlik O., Pavlik G., Váró		
8. Palócz	141	-186
Palócz, Benedek, Dézsi, Vincze, Ligeti, Tanos		
9. Vöcsök	129	-187
Arató, Mihály, Resofszi, Füzes, Haraszt		
10. Remeteség	118	-300
Popper, Fenyvesi, Szigeti, Balog, Kovács		
11. Motto	114	-391
Mallászné, Borbélyné, Porges, Porges, Saródy F., Saródy V.		
12. IBE II	104	-386
Somhegyi, Nikolits, Zoller, Solt, Tamássy, Weininger		

III. OSZTÁLY, B CSOPORT

1. VadÁszok	214,5	306
Petrás hp., Grósz, Ragályi		
2. Közlekedők	200	317
Ferenci, Kapcsos, Márton, Baksai		
3. Építész	197	268
Turjanszky, Szabó S., Szabados, Orbán, Csibi, Lukács		
4. Szereday	193	171
Seres, Detre, Oláh, Zwada, Gáspár, Németh Á.		
5. Toron	182	129
Toron, Szabó J., Kertész, Gyulai, Vasvári		
6. Domex	172,5	69
Dózsa, Láng, Szúnyogh, Madarász, Sziráki		
7. 4 Bubi	170	76
Dessewffy, Bencsik, Varga, Soproni, Bartha		
8. Vashegyi	158	-19
Vashegyi, Vashegyiné, Szintay, Bánkúti, Sziklay		
9. Primo	150	-79
Oláh L., Artner, Székelyné, Dessewffy, Szentmiklóssy		
10. Szurdi	143,5	-34
Szurdi A., Szurdi M., Moharos, Szűcs G.		
11. Pepi	99	-434
Pós, Meskó, Tasnádi, Magyar B.		
12. Lányok	50	-770
Juszt, Kaszás, Meggyesi, Hézsó		

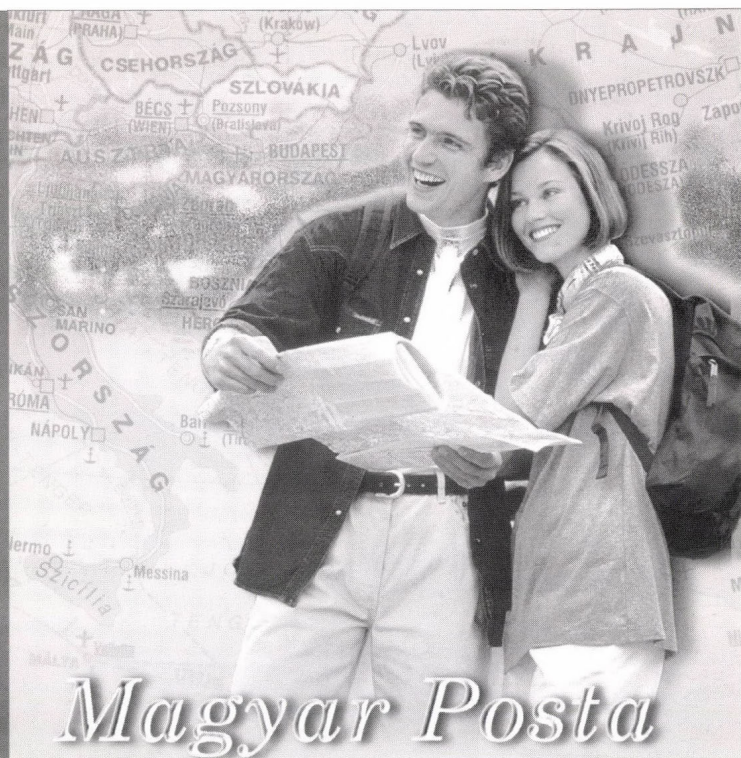

Magyar Posta

Külföldi nyaralását tervezve mindenki gondtalan kikapcsolódásra, szórakozásra vágyik. Váratlan események azonban bármikor adódhatnak, ezért indulás előtt érdemes útba ejtenie bennünket, mivel

- ha sürgősen készpénzre van szüksége, mi lehetővé tesszük, hogy bankkártyájával felvegye ezt postáinkon,
- 9 budapesti és 36 városi postáinkon megvásárolhatja, más postáinkon pedig megrendelheti valutáját,
- valamennyi postáinkon külföldi utazás idejére szóló baleset-, betegség- és poggyász-biztosítást köthet,
- közel 300 postáinkon autópálya-matricát vásárolhat,
- utazásai során könnyen elérheti hozzátartozóját, ismerősét a postákon vásárolható IP(Internet Protokoll) alapú telefonkártyákkal.



·MKB·

A pénz boldog itt



A pénznek helye van.

Jobb helye már nem is lehetne. Vigyázunk rá. Foglalkozunk vele. Szakembereink gondoskodnak arról, hogy akkor is kamatozzon, amikor Ön pihen. Pénze nálunk a legjobb körökben forog, és ez meg is látszik rajta!

MAGYAR KÜLKERESKEDELMI BANK RT.

1056 Budapest, V., Váci utca 38., Telefon: 269-0922, Fax: 269-0959